

Lepsze wewnątrz





SPIS TREŚCI

| | | | |
|---|-----|---|-----|
| WYMIARY SKRZYDEŁ..... | 6 | DRZWI PRZESUWNE | |
| KOLORYSTYKA..... | 7 | SYSTEM PRZESUWNY DO ZABUDOWY W ŚCIANIE..... | 104 |
| DRZWI WEWNĘTRZNE | | SYSTEM PRZESUWNY NAŚCIENNY/NAŚCIENNY PREMIUM..... | 106 |
| MALOWANE | | DRZWI SPECJALNE | |
| SUBLIME - NOWOŚĆ | 10 | LUMEN..... | 108 |
| ESTATO - NOWOŚĆ | 12 | SKŁADANE..... | 110 |
| CLASSIC, CLASSIC LUX..... | 14 | DŹWIĘKOIZOLACYJNE..... | 112 |
| FIORD..... | 16 | HIGRO..... | 114 |
| SIMPLE..... | 18 | GAMMA..... | 116 |
| ASTOR..... | 20 | OŚCIEŻNICE | |
| GRAF..... | 22 | KRYTA HARMONY..... | 118 |
| CAMBIO - NOWOŚĆ | 24 | KRYTA HARMONY PLUS..... | 119 |
| MODERN..... | 26 | STAŁA MDF..... | 120 |
| HAPPY..... | 28 | STAŁA POL-SKONE..... | 121 |
| TIARA..... | 30 | REGULOWANA SYSTEM DIN..... | 122 |
| VERTIGO..... | 32 | REGULOWANA SYSTEM POL-SKONE..... | 123 |
| ECO TOP HIGH TOP | | REGULOWANA NOSTRE..... | 124 |
| ARCO..... | 34 | STAŁA METALOWA - NOWOŚĆ | 125 |
| INTER-AMBER..... | 36 | REGULOWANA METALOWA - NOWOŚĆ | 126 |
| VERIMO..... | 38 | STAŁA SYSTEM DUO..... | 127 |
| LAMISTONE SILKSTONE LAMINOWANE | | REGULOWANA SYSTEM DIN DUO..... | 128 |
| IMPULS..... | 40 | REGULOWANA SYSTEM DUO..... | 129 |
| ETIUDA..... | 42 | REGULOWANA VERTIGO..... | 130 |
| SONATA..... | 44 | STAŁA METALOWA DUO - NOWOŚĆ | 131 |
| PRADO..... | 46 | REGULOWANA METALOWA DUO - NOWOŚĆ | 132 |
| FORTIMO..... | 48 | KORONY..... | 133 |
| INVERNO..... | 50 | TUNELE / ZABUDOWA MURU..... | 134 |
| NOSTRE..... | 52 | NAŚWIETLA DO DRZWI WEWNĄTRZLOKALOWYCH..... | 136 |
| SEMPRE..... | 54 | RODZAJE SZKŁA..... | 138 |
| SEMPRE ALU..... | 56 | LISTWY..... | 139 |
| SEMPRE ONDA..... | 58 | BULAJE..... | 140 |
| DECO..... | 60 | OPCJE WENTYLACJI..... | 141 |
| DECO INVEST..... | 62 | ZABEZPIECZENIA ZE STALI NIERDZEWNEJ..... | 144 |
| L-PROJEKT..... | 64 | AKCESORIA..... | 145 |
| SEMPRE VERSE..... | 66 | KLAMKI DO DRZWI WEWNĄTRZLOKALOWYCH..... | 147 |
| PASSO..... | 96 | DRZWI WEWNĘTRZNE WEJŚCIOWE | |
| FORNIROWANE | | CERBER PLUS..... | 150 |
| SEMPRE VERSE..... | 66 | B-30/C-30..... | 152 |
| SEMPRE LUX..... | 68 | RC3..... | 154 |
| SEMPRE INSERTO..... | 70 | KLAMKI DO DRZWI WEJŚCIOWYCH..... | 156 |
| SEMPRE SENSE..... | 72 | OŚCIEŻNICE REGULOWANE DO DRZWI WEJŚCIOWYCH..... | 157 |
| SEMPRE GRAVI..... | 74 | DRZWI ZEWNĘTRZNE | |
| DECO LUX..... | 76 | ARGALI..... | 158 |
| ETIUDA LUX..... | 78 | SATURN..... | 160 |
| FORTIMO LUX..... | 80 | ELEGANT PLUS..... | 162 |
| VERTIGO LUX..... | 82 | ELEGANT INOX..... | 164 |
| NOSTRE LUX..... | 84 | NAŚWIETLA DO DRZWI ZEWNĘTRZNYCH..... | 166 |
| QUATTRO SOFT..... | 86 | KOLORYSTYKA DRZWI ZEWNĘTRZNYCH..... | 166 |
| INTERSOLID, INTERSOLID SOFT..... | 88 | | |
| INTERSOLID II..... | 90 | | |
| VITTORIA-W..... | 92 | | |
| NOBLE II..... | 94 | | |
| PASSO..... | 96 | | |
| CALYPSO..... | 98 | | |
| SABIA..... | 100 | | |
| FORM..... | 102 | | |

FABRYKI POL-SKONE



Z1 LUBLIN



Z4 LUBLIN



Z2 NIEMCE



Z3 BIŁGORAJ

ATUTY FIRMY



Kompleksowa oferta

Wychodząc naprzeciw oczekiwaniom Klientów, firma POL-SKONE stale poszerza swoją ofertę. Obecnie produkuje ponad 100 różnych modeli drzwi wewnętrznych, zewnętrznych, technicznych oraz futryn. W asortymencie firmy znajdują się także okna drewniane i okiennice.



Szeroka kolorystyka

Skrzydła POL-SKONE występują w szerokiej gamie kolorów i struktur. W ofercie dostępne są zarówno drzwi malowane, jak i wykończone okleinami naturalnymi oraz syntetycznymi. Produkty firmy są idealnym uzupełnieniem wnętrza w każdym stylu.



Zaufanie klientów

POL-SKONE to marka o niemal 30-letniej historii. Od początku istnienia firma buduje przyjazne relacje z kontrahentami, tak aby utrzymać opinię zaufanego sprzedawcy i stabilnego partnera biznesowego. Potrzeby Klientów są dla POL-SKONE priorytetem.



Najwyższa jakość

Marka POL-SKONE to gwarancja najwyższej jakości i niezawodności. Wyroby są projektowane z myślą, aby zadowolić nawet najbardziej wymagających Klientów. Produkcja opiera się na materiałach wytwarzanych we własnych tartakach, dzięki czemu POL-SKONE gwarantuje solidną drewnianą konstrukcję wyrobów.



Innowacyjność

Firma POL-SKONE jest otwarta na innowacyjność oraz zmiany w zakresie technologii i wzornictwa. Firma stale poszerza swoją ofertę o kolejne produkty, które wyznaczają nowe kierunki rozwoju marki oraz wpisują się w najnowsze trendy wnętrzarskie.



Certyfikat FSC®

Na przestrzeni 27 lat firma POL-SKONE otrzymała ponad 100 nagród i certyfikatów potwierdzających najwyższą jakość usług i produktów. Jednym z najważniejszych wyróżnień jest międzynarodowy Certyfikat FSC® (Forest Stewardship Council®) nadawany wyłącznie producentom spełniającym ponadprzeciętne standardy środowiskowe i społeczne. Certyfikat FSC® potwierdza, że surowce użyte do produkcji wyrobów pochodzą wyłącznie z certyfikowanych lasów, zarządzanych zgodnie z obowiązującym prawem oraz dobrymi praktykami ochrony środowiska, ekonomii i z poszanowaniem wartości społecznych ludności zamieszkującej dany obszar. Pytaj o produkty z Certyfikatem FSC®.



Znak odpowiedzialnej gospodarki leśnej

OZNACZENIA SYMBOLI

KONSTRUKCJA

Skrzydła POL-SKONE są produkowane w oparciu o różne konstrukcje oraz wypełnienia, dzięki czemu mogą sprostać wymaganiom wszystkich Klientów i dopasować się do ich potrzeb.



KONSTRUKCJA SKRZYDŁA
ramiak drewniany,
wypełnienie warstwa
o strukturze „plastra miodu”



KONSTRUKCJA SKRZYDŁA
ramiak drewniany,
wypełnienie płyta wiórowa
otworowana



KONSTRUKCJA SKRZYDŁA
ramiak drewniany,
wypełnienie płyta wiórowa
pełna



KONSTRUKCJA SKRZYDŁA
drewno klejone
warstwowo



KONSTRUKCJA SKRZYDŁA
wysokiej jakości
płyta MDF



KONSTRUKCJA SKRZYDŁA
specjalna konstrukcja
POL-SKONE

WYMIARY

Standardowe wymiary skrzydeł wewnętrzzłokalowych znajdują się na str. 6 (niektóre modele są dodatkowo dostępne w wymiarach niestandardowych). Informacje dotyczące zakresów wymiarów oraz ościeżnic dla poszczególnych modeli drzwi znajdują się na stronach z ich opisami.

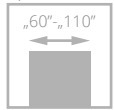

**DRZWI
JEDNOSKRZYDŁOWE**
(zakres wymiarowy)

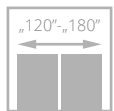

**DRZWI
DWUSKRZYDŁOWE**
(zakres wymiarowy)

WYPEŁNIENIE



„plaster miodu”



płyta wiórowa
otworowana (opcja)



płyta wiórowa pełna
(opcja)

SYSTEMY

Ze względu na sposób łączenia ościeżnicy ze skrzydłem wyróżnia się systemy przylgowy i bezprzylgowy. W pierwszym z nich skrzydło posiada felc (wcięcie, wręb), które zachodzi na ościeżnicę, w drugim krawędź skrzydła tworzy z ościeżnicą jednolitą płaszczyznę. Unikalny system Harmony wyróżnia się zastosowaniem ościeżnicy ukrytej w ścianie. W ofercie POL-SKONE znajdują się także drzwi w systemie przesuwnym.



SYSTEM PRZYLGOWY
skrzydło posiada felc (wcięcie, wręb), które zachodzi na ościeżnicę



SYSTEM BEZPRZYLGOWY
prosta krawędź skrzydła tworzy jednolitą płaszczyznę z ościeżnicą



SYSTEM HARMONY
system ukrytej ościeżnicy w ścianie



SYSTEM PRZESUWNY
możliwość zastosowania w systemie przesuwym

PARAMETRY

W ofercie POL-SKONE znajdują Państwo drzwi o specjalistycznych właściwościach technicznych.



drzwi dźwiękoizolacyjne



drzwi ogniodoporne



drzwi antywłamaniowe



klasa mechaniczna



przenikalność cieplna



drzwi dymoszczelne



odporność na warunki klimatyczne



RTG

WYMIARY SKRZYDEŁ WEWNĄTRZLOKALOWYCH



skrzydło drzwiowe

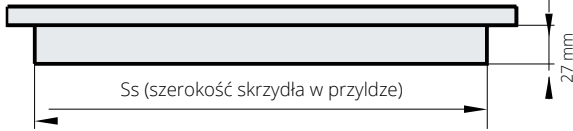

skrzydła przylgowe POL-SKONE pasują do wszystkich ościeżnic zgodnych z polskimi normami branżowymi

| szerokość (Ss) | | | | wysokość w przyłdzie |
|----------------|-----|-----|----------|----------------------|
| 618 | 718 | 818 | 918 (mm) | 2020 (mm) |

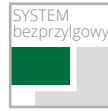

skrzydło drzwiowe

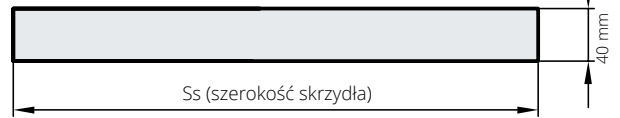

| szerokość (Ss) | | | | wysokość |
|----------------|-----|-----|----------|-----------|
| 625 | 725 | 825 | 925 (mm) | 2040 (mm) |

Pełny zakres wymiarowy drzwi wewnętrznych z ościeżnicami – str. 118 - 132

WYSOKOŚĆ KLAMKI

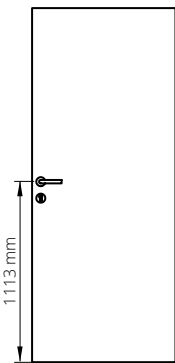

Wysokość klamki przy standardowej wysokości drzwi przylgowych – 1113 mm od dolnej krawędzi skrzydła

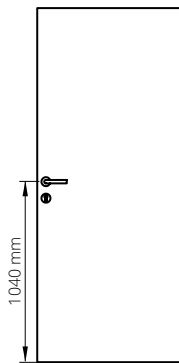

Wysokość klamki przy standardowej wysokości drzwi bezprzylgowych – 1040 mm od dolnej krawędzi skrzydła

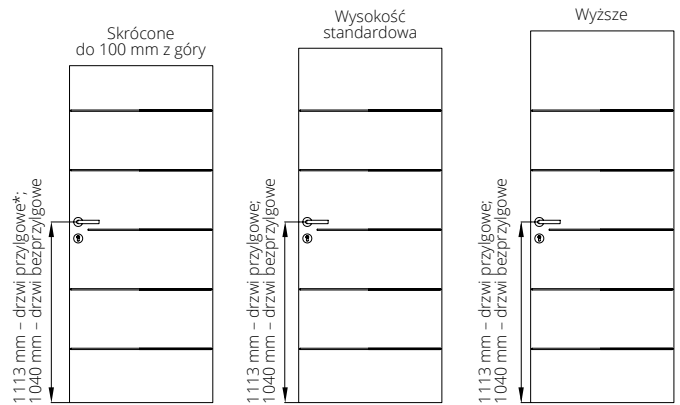

Wysokość klamki dla modeli: SONATA, TIARA, SIMPLE, SUBLIME

*W przypadku ościeżnicy metalowej klamka na nietypowej wysokości

Kierunki otwierania – drzwi jednoskrzydłowe przylgowe

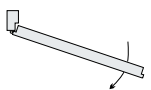

drzwi lewe: strona z widocznymi zawiasami

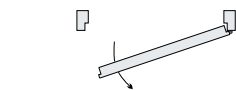

drzwi prawe: strona z widocznymi zawiasami

Kierunki otwierania – drzwi dwuskrzydłowe przylgowe

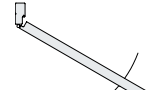

drzwi lewe: skrzydło główne lewe - prawa blokada

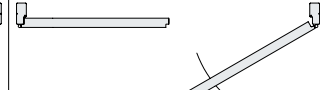

drzwi prawe: skrzydło główne prawe - lewa blokada

PRZEŚWIT MIĘDZY SKRZYDŁEM A PODŁOGĄ

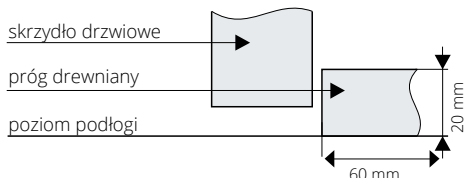
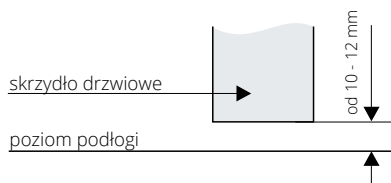

wersja z progim szwajcarskim (opcja)

SPOSOBY ŁĄCZENIA OPASEK

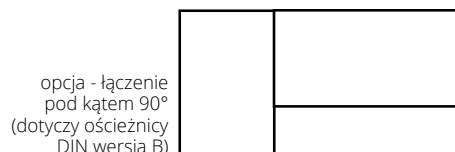
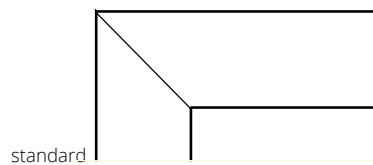

opcja - łączenie pod kątem 90° (dotyczy ościeżnicy DIN wersja B)



Adresy autoryzowanych ekip montażowych na www.pol-skone.eu



Zobacz filmy z instrukcjami montażu

KOLORYSTYKA

ECO TOP

Ekologiczna powierzchnia charakteryzująca się odpornością na ścieranie.

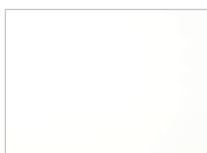

120 biały



121 dąb



125 orzech włoski



131 klon



132 orzech



135 dąb angielski



141 dąb Salinas



143 dąb skandynawski



155 dąb patyna



156 dąb srebrny



157 dąb nugat



158 dąb miodowy

HIGH TOP

Powierzchnia o charakterystyce ECO TOP z dodatkowym efektem struktury prawdziwego drewna.



129 kasztan



148 jesion kawowy

LAMISTONE CPL

Powierzchnia z powłoką zabezpieczającą przed wycieraniem i działaniem środków chemicznych. Polecana do budynków użyteczności publicznej i stosowana w warunkach intensywnej eksploatacji stolarki drzwiowej np. w hotelach, biurach.



240 wiąz bielony V



241 wiąz piaskowy V



242 wiąz szary V

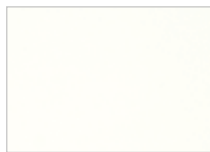

258 biały



260 biały dąb



263 orzech premium

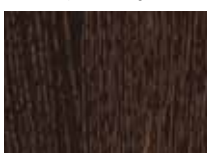

265 wenge



267 wiąz bielony H



268 wiąz piaskowy H



269 wiąz szary H

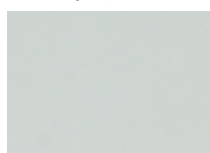

289 szary

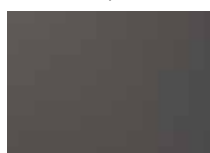

531 antracyt

SILKSTONE

Powierzchnia o charakterystyce LAMISTONE CPL z dodatkowym, niepowtarzalnym efektem struktury prawdziwego drewna.



254 antracyt Royal H



255 jesion polski H



256 nugat jasny V



257 nugat jasny H



276 dąb polski



288 klon Royal



292 kasztan Royal



293 antracyt Royal



294 jesion Royal



295 merbau Royal



296 jesion polski



297 nugat Royal

SILKSTONE CPL 0,5 mm

Powierzchnia o charakterystyce i odporności LAMINATU CPL 0,5 mm z dodatkowym, niepowtarzalnym efektem struktury prawdziwego drewna. Polecana do budynków użyteczności publicznej i stosowania w warunkach intensywnej eksploatacji stolarki drzwiowej np. w hotelach, biurach.



976 dąb polski



993 antracyt Royal



994 jesion Royal



995 merbau Royal



996 jesion polski



997 nugat Royal

Rzeczywiste kolory mogą różnić się od zamieszczonych w ofercie. Dopuszczalna różnica w odcieniu skrzydeł, ościeżnic i ramek.

LAMINOWANE CPL 0,2 mm

Wysoce odporna powierzchnia polecana do budynków użyteczności publicznej i stosowana w warunkach intensywnej eksploatacji stolarki drzwiowej np. w hotelach, biurach.

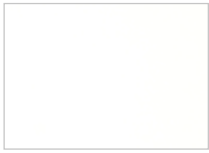

820 biały



221 buk



222 szary



223 wiśnia



229 dąb

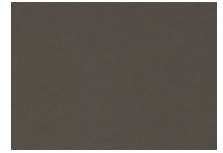

821 antracyt



863 orzech premium

LAMINOWANE CPL 0,5 mm

Wysoce odporna powierzchnia polecana do budynków użyteczności publicznej i stosowana w warunkach intensywnej eksploatacji stolarki drzwiowej np. w hotelach, biurach.

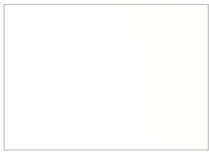

920 biały



251 buk



252 dąb



259 szary



921 antracyt



965 wenge



wiśnia*



orzech premium*

LAMINOWANE CPL 0,7 mm

Wysoce odporna powierzchnia polecana do budynków użyteczności publicznej i stosowana w warunkach intensywnej eksploatacji stolarki drzwiowej np. w hotelach, biurach.

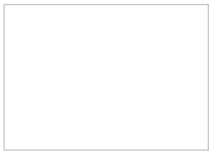

720 biały



771 buk



772 szary



779 dąb



721 antracyt



765 wenge



wiśnia*



orzech premium*

LAMINOWANE HPL*

Wysoce odporna powierzchnia polecana do budynków użyteczności publicznej i stosowana w warunkach intensywnej eksploatacji stolarki drzwiowej np. w hotelach, biurach.

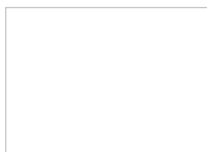
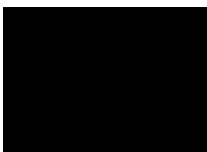

* kolory dostępne po konsultacji z Działem Handlowym

FORNIROWANE

Drzwi FORNIROWANE POL-SKONE pokryte są ekologicznym lakierem UV. Ma on zdecydowanie większą odporność na zarysowania i działanie światła od lakierów standardowych kładzionych nawet kilkuwarstwowo. Ze względu na naturalny charakter fornirów istnieje możliwość wystąpienia różnych ich odcieni i usłojenia.

GRUPA A



311 jasny dąb

312 limba

326 buk

332 klon

334 dąb europejski

380 jesion naturalny

GRUPA B



323 dąb rustikal

340 heban

351 marrone

371 dąb truflowy

372 dąb kawowy

376 dąb stalowy



377 dąb platynowy

381 jesion moreno

382 jesion rubio

383 jesion negro

390 orzech naturalny

404 ciemny orzech



405 jasny orzech

421 cappuccino

422 mokka

424 teak

431 dąb naturalny

432 orzech średni



433 orzech czarny

GRUPA C



370 dąb bielony

373 dąb biały

374 dąb piaskowy

375 dąb szary

MALOWANE

Ekologiczne farby akrylowe, kolory palet RAL i NCS* (oprócz metalicznych) - dopłata według tabeli kolorystycznej przy poszczególnych modelach

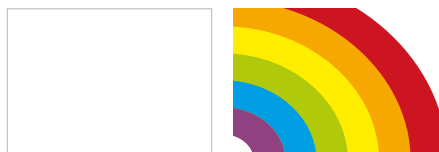

000 biały (NCS s0500-N) kolory palet RAL i NCS

*kolory NCS - po konsultacji z Działem Handlowym

PALETA RAL podział kolorów wg stopnia intensywności koloru

GRUPA 1 – kolory jasne: dopłata wg tabeli dopłat

1013 1014 1015 6019 7035 7038 7044 7047 9001 9002 9003 9010 9016 9018

GRUPA 2 – kolory pośrednie: dopłata wg tabeli dopłat

1000 1001 1002 1003 1004 1005 1006 1007 1012 1016 1017 1018 1023 1028 1032 1034 1037 3012 3015 6027 6034 7001 7004 7040 7042 7045

GRUPA 3 – kolory średnie: dopłata wg tabeli dopłat

1011 1019 1020 1024 1027 1033 2000 2001 2003 2004 2008 2009 2010 2011 2012 3013 3014 3017 3018 3022 3027 4001 4002 4003 4005 4006 4008 4009 4010 5012 5014 5015 5018 5021 5023 5024 6000 6001 6002 6003 6010 6011 6013 6017 6018 6021 6024 6025 6033 7000 7002 7003 7023 7030 7031 7032 7033 7034 7036 7037 7039 7046 8000 8001 8024 8025

GRUPA 4 – kolory ciemne: dopłata wg tabeli dopłat

3003 3004 3005 3007 3009 3011 4004 4007 5000 5001 5002 5003 5004 5005 5007 5008 5009 5010 5011 5013 5017 5019 5020 5022 6004 6005 6006 6007 6008 6009 6012 6014 6015 6016 6020 6022 6026 6028 6029 6032 7005 7006 7008 7009 7010 7011 7012 7013 7015 7016 7021 7022 7024 7026 7043 8002 8003 8004 8007 8008 8011 8012 8014 8015 8016 8017 8019 8022 8023 8028

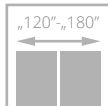
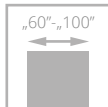

SUBLIME

od **620/762,60**
cena skrzydła **netto**/brutto (PLN, VAT 23%)

NOWOŚĆ

Drzwi zbudowane są z ramiaka drewnianego obłożonego dwiema płytami HDF z ozdobnymi frezowaniami, pokryte powierzchnią malowaną ekologicznymi farbami akrylowymi z palety RAL i NCS. Wypełnienie stanowi płyta wiórowa pełna.



drzwi SUBLIME, wzór B6, ościeżnica regulowana SYSTEM DIN

frezowanie na powierzchni skrzydła



drzwi SUBLIME, wzór B4, ościeżnica regulowana SYSTEM DIN

Zobacz
więcej
inspiracji





| WERSJA | A0 | A1 | A2 | A3 |
|--------|------------|------------|------------|------------|
| | 620/762,60 | 660/811,80 | 660/811,80 | 690/848,70 |



| WERSJA | B2 | B4 | B6 |
|--------|------------|------------|------------|
| | 660/811,80 | 660/811,80 | 690/848,70 |

KOLORYSTYKA



000
biały
(NCS s0500-N)

KOLORYSTYKA OPCJONALNA



kolory palet
RAL i NCS
(oprócz
metalicznych)

dopłata wg grup kolorystycznych RAL, NCS (str. 9)

| Grupa I | Grupa II | Grupa III | Grupa IV |
|------------|------------|------------|------------|
| 205/252,15 | 280/344,40 | 396/487,08 | 420/516,60 |

OŚCIEŻNICE



stała system POL-SKONE

regulowana system DIN

regulowana system POL-SKONE

stała metalowa

regulowana metalowa

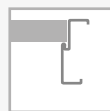

stała DUO

regulowana DIN DUO

regulowana DUO

stała metalowa

regulowana metalowa

WYPOSAŻENIE

STANDARDOWE

zamek jednopunktowy (sys. przylgowy) lub magnetyczny (sys. bezprylgowy) wpuszczany, na klucz, na wkładkę, lub do blokady łazienkowej

zawiasy: typ T – do ościeżnicy system DIN oraz metalowej, typ C – do ościeżnicy drewnianej, („60”-„80” – 2 szt., „90” – 3 szt.) lub kryty DUO („60”-„70” – 2 szt., „80”-„90” – 3 szt.)

DODATKOWE (za dopłatą)

rozmiar „100” **+20%**

trzeci zawias w skrzydle:

typ C dla szer. „60”-„80” **15/18,45**

typ T dla szer. „60”-„80” **17/20,91**

kryty DUO dla szer. „60”-„70” **80/98,40**

ramiak (umożliwiający samodzielne skrócenie skrzydła drzwiowego do 50 mm) **20/24,60**

ramiak (umożliwiający samodzielne skrócenie skrzydła drzwiowego do 90 mm) **40/49,20**

wzmocnienie pod samozamykacz **25/30,75**

podcięcie wentylacyjne **30/36,90**

zabezpieczenie dolnego ramiaka przed nadmiernym działaniem wilgoci (nie dot. skrzydeł z podcięciem wentylacyjnym) **20/24,60**

nietypowe skrócenie drzwi (max. do 100 mm) (skrzydło skracane od góry) **+10%**

drzwi niższe o 50 mm lub 100 mm bez dopłaty

drzwi wyższe o 50 mm lub 100 mm **+10%**

drzwi wyższe o 150 mm lub 200 mm **+20%**

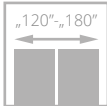
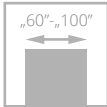

ESTATO

od **660/811,80**
cena skrzydła **netto**/brutto (PLN, VAT 23%)

NOWOŚĆ

Drzwi zbudowane z ramiaka drewnianego obłożonego dwiema malowanymi płytami HDF. Wypełnienie stanowi płyta wiórowa pełna. Ozdobne frezowania we wzorach B1, B2, B3. Wzory A01, A02, A03 posiadają hartowaną szybę biały mat o grubości 6 mm. W systemie przylgowym górna krawędź skrzydła posiada przylgę.



drzwi ESTATO, wzór A02, ościeżnica regulowana SYSTEM DIN

frezowanie na powierzchni skrzydła



drzwi ESTATO, wzór A01, ościeżnica regulowana SYSTEM DIN

Zobacz
więcej
inspiracji



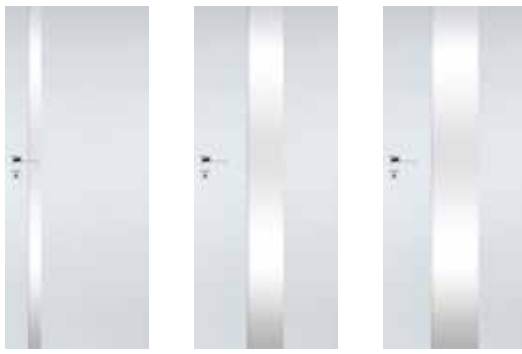

| WERSJA | A01 | A02 | A03 |
|--------|------------|------------|------------|
| | 770/947,10 | 770/947,10 | 770/947,10 |



| WERSJA | B1 | B2 | B3 |
|--------|------------|------------|------------|
| | 660/811,80 | 660/811,80 | 660/811,80 |

KOLORYSTYKA

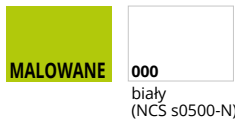

KOLORYSTYKA OPCJONALNA



doплата wg grup kolorystycznych RAL, NCS (str. 9)

| Grupa I | Grupa II | Grupa III | Grupa IV |
|------------|------------|------------|------------|
| 205/252,15 | 280/344,40 | 396/487,08 | 420/516,60 |

OŚCIEŻNICE

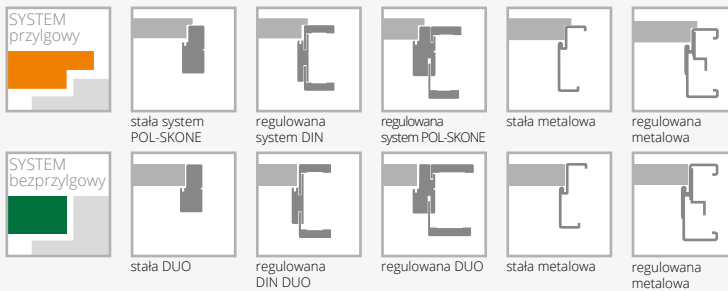

WYPOSAŻENIE

| STANDARDOWE | | |
|---|-------------|--|
| szkło hartowane biały mat o grubości 6 mm (wzory A01-54 mm, A02-205 mm, A03-276 mm) | | |
| zamek jednopunktowy (sys. przylgowy) lub magnetyczny (sys. bezprylgowy) wpuszczany, na klucz, na wkładkę, lub do blokady łazienkowej | | |
| zawiasy: typ T – do ościeżnicy system DIN oraz metalowej, typ C – do ościeżnicy drewnianej, („60”-„80” – 2 szt., „90” – 3 szt.) lub kryty DUO do systemu bezprylgowego („60”-„70” – 2 szt., „80”-„90” – 3 szt.) | | |
| DODATKOWE (za dopłatą) | | |
| rozmiar „100” | +20% | |
| trzeci zawias w skrzydle: | | |
| typ C dla szer. „60”-„80” | 15/18,45 | |
| typ T dla szer. „60”-„80” | 17/20,91 | |
| kryty DUO dla szer. „60”-„70” | 80/98,40 | |
| ramiak (umożliwiający samodzielne skrócenie skrzydła drzwiowego do 50 mm) (nie dot. wersji A01, A02, A03) | 20/24,60 | |
| ramiak (umożliwiający samodzielne skrócenie skrzydła drzwiowego do 90 mm) (nie dot. wersji A01, A02, A03) | 40/49,20 | |

| | |
|---|-------------|
| wzmocnienie pod samozamykacz (nie dot. wersji A01, A02, A03) | 25/30,75 |
| zabezpieczenie dolnego ramiaka przed nadmiernym działaniem wilgoci (nie dot. skrzydeł z podcięciem wentylacyjnym) (nie dot. wersji A01, A02, A03) | 20/24,60 |
| system HARMONY (nie dot. wersji A01, A02, A03) | str. 118 |
| nietypowe skrócenie drzwi (max. do 100 mm) (nie dot. wersji A01, A02, A03) | +20% |
| drzwi niższe o 50 mm lub 100 mm (nie dot. wersji A01, A02, A03) | bez dopłaty |
| drzwi wyższe o 50 mm lub 100 mm (nie dot. wersji A01, A02, A03) | +10% |
| drzwi wyższe o 150 mm lub 200 mm (nie dot. wersji A01, A02, A03) | +20% |
| wersja A01, A02, A03 drzwi niższe o 50 mm | bez dopłaty |
| wersja A01, A02, A03 drzwi wyższe o 100 mm | +10% |
| wersja A01, A02, A03 drzwi wyższe o 200 mm | +20% |
| podcięcie wentylacyjne (nie dot. wersji A02, A03) | 30/36,90 |

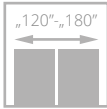
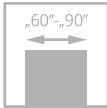

CLASSIC CLASSIC LUX

od **208**/255,84
cena skrzydła **netto**/brutto (PLN, VAT 23%)

Drzwi zbudowane są z ramiaka drewnianego obłożonego dwiema przestrzennymi płytami pokrytymi powierzchnią malowaną ekologicznymi farbami akrylowymi z palety RAL i NCS. Standardowe wypełnienie stanowi warstwa o strukturze „plastra miodu”. Model CLASSIC posiada powierzchnię z widoczną strukturą drewna wykończoną farbami wodnymi, natomiast CLASSIC LUX ma gładką powierzchnię wykończoną farbami akrylowymi. Brak możliwości wykonania drzwi CLASSIC w systemie bezprylgowym.



ramka, szklenie



profil skrzydła

drzwi CLASSIC, wzór 00, ościeżnica regulowana SYSTEM DIN

Zobacz
więcej
inspiracji



drzwi CLASSIC, wzór 01S6, ościeżnica regulowana



| WERSJA | 00 | 01SM | 01S6 |
|-------------|------------|------------|------------|
| CLASSIC | 208/255,84 | 271/333,33 | 365/448,95 |
| CLASSIC LUX | 326/400,98 | 431/530,13 | 523/643,29 |

KOLORYSTYKA



KOLORYSTYKA OPCJONALNA



dopłata wg grup kolorystycznych RAL, NCS (str. 9)

| Grupa I | Grupa II | Grupa III | Grupa IV |
|------------|------------|------------|------------|
| 205/252,15 | 280/344,40 | 396/487,08 | 420/516,60 |

OŚCIEŻNICE

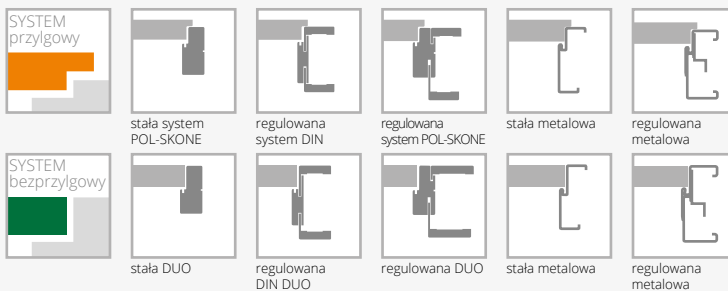

WYPOSAŻENIE

| STANDARDOWE | DODATKOWE (za dopłatą) |
|--|--|
| szkło biały mat o grubości 4 mm | wypełnienie z płyty wiórowej pełnej 105/129,15 |
| zamek jednopunktowy (sys. przylgowy) lub magnetyczny (sys. bezprylgowy) wpuszczany, na klucz, na wkładkę, lub do blokady łazienkowej | trzeci zawias w skrzydle lub zawias czopowy regulowany (cena za 1 szt.): typ B, typ D, typ M, typ C, typ K dla szer. „60”-„80” 15/18,45 kryty DUO dla szer. „60”-„80” 80/98,40 |
| zawiasy: typ B – do ościeżnicy system DIN, typ D – do ościeżnicy drewnianej, typ M – do ościeżnicy metalowej lub kryty DUO („60”-„80” – 2 szt., „90” – 3 szt.) | ramiak (umożliwiający samodzielne skrócenie do 50 mm) 20/24,60 wzmocnienie pod samozamykacz 25/30,75 |
| | zabezpieczenie dolnego ramiaka przed nadmiernym działaniem wilgoci (nie dot. skrzydeł z podcięciem wentylacyjnym) 20/24,60 |
| | nietypowe skrócenie drzwi (max. do 100 mm) (skrzydło skracane od dołu) +10% |
| | drzwi niższe o 50 mm lub 100 mm bez dopłaty |
| | podcięcie wentylacyjne 30/36,90 |

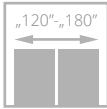
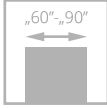

FIORD

od **326/400,98**
cena skrzydła **netto**/brutto (PLN, VAT 23%)



drzwi FIORD, wzór 00, ościeżnica regulowana SYSTEM DIN DUO

Drzwi zbudowane są z ramiaka drewnianego obłożonego dwiema przestrzennymi płytami pokrytymi powierzchnią malowaną ekologicznymi farbami akrylowymi z palety RAL i NCS. Standardowe wypełnienie stanowi warstwa o strukturze „plastra miodu”.



szklenie, ramka



profil skrzydła

Zobacz
więcej
inspiracji



drzwi FIORD, wzór 00, ościeżnica regulowana



| WERSJA | 00 | 01 | 03 | 02S8 |
|--------|------------|------------|------------|------------|
| | 326/400,98 | 431/530,13 | 523/643,29 | 523/643,29 |

KOLORYSTYKA



000
biały
(NCS s0500-N)

KOLORYSTYKA OPCJONALNA



kolory palet
RAL i NCS
(oprócz
metalicznych)

doплата wg grup kolorystycznych RAL, NCS (str. 9)

| Grupa I | Grupa II | Grupa III | Grupa IV |
|------------|------------|------------|------------|
| 205/252,15 | 280/344,40 | 396/487,08 | 420/516,60 |

OŚCIEŻNICE



stała system
POL-SKONE



regulowana
system DIN



regulowana
system POL-SKONE



stała metalowa



regulowana
metalowa



stała DUO



regulowana
DIN DUO



regulowana DUO

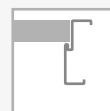

stała metalowa



regulowana
metalowa

WYPOSAŻENIE

STANDARDOWE

szkło biały mat o grubości 4 mm

zamek jednopunktowy (sys. przylgowy) lub magnetyczny (sys. bezprylgowy) wpuszczany, na klucz, na wkładkę, lub do blokady łazienkowej

zawiasy: typ B – do ościeżnicy system DIN, typ D – do ościeżnicy drewnianej, typ M – do ościeżnicy metalowej lub kryty DUO („60”-„80” – 2 szt., „90” – 3 szt.)

DODATKOWE (za dopłatą)

wypełnienie z płyty wiórowej pełnej **105/129,15**

trzeci zawias w skrzydle:

typ B, typ D, typ M, typ C, typ K dla szer. „60”-„80” **15/18,45**

kryty DUO dla szer. „60”-„80” **80/98,40**

ramiak (umożliwiający samodzielne skrócenie do 50 mm) **20/24,60**

wzmocnienie pod samozamykacz **25/30,75**

zabezpieczenie dolnego ramiaka przed nadmiernym działaniem wilgoci (nie dot. skrzydeł z podcięciem wentylacyjnym) **20/24,60**

nietypowe skrócenie drzwi (max. do 100 mm) (skrzydło skracane symetrycznie od góry i dołu) **+10%**

drzwi niższe o 50 mm lub 100 mm bez dopłaty

podcięcie wentylacyjne **30/36,90**

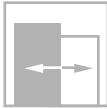
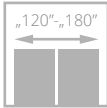
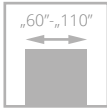

SIMPLE

od **359/441,57**
cena skrzydła **netto**/brutto (PLN, VAT 23%)

Drzwi zbudowane są z ramiaka drewnianego obłożonego dwiema gładkimi płytami HDF pokrytymi powierzchnią malowaną ekologicznymi farbami akrylowymi z palety RAL i NCS. Standardowe wypełnienie stanowi warstwa o strukturze „plastra miodu”. Powierzchnię skrzydła zdobią poziome frezowania.



widok frezowania



profil ramki

drzwi SIMPLE, wzór 00, ościeżnica regulowana SYSTEM DIN



drzwi SIMPLE, wzór 02 (drzwi po lewej), wzór 00 (drzwi po prawej), ościeżnica regulowana POL-SKONE

Zobacz
więcej
inspiracji





| WERSJA | 00 | 01 | 02 | 03 | 04 |
|--------|------------|------------|------------|------------|------------|
| | 359/441,57 | 509/626,07 | 570/701,10 | 479/589,17 | 399/490,77 |

KOLORYSTYKA

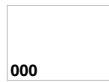

000
biały
(NCS s0500-N)

KOLORYSTYKA OPCJONALNA



kolory palet
RAL i NCS
(oprócz
metalicznych)

doплата wg grup kolorystycznych RAL, NCS (str. 9)

| Grupa I | Grupa II | Grupa III | Grupa IV |
|------------|------------|------------|------------|
| 205/252,15 | 280/344,40 | 396/487,08 | 420/516,60 |

OŚCIEŻNICE



stała system
POL-SKONE



regulowana
system DIN



regulowana
system POL-SKONE



stała metalowa



regulowana
metalowa



stała DUO



regulowana
DIN DUO



regulowana DUO

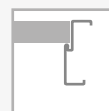

stała metalowa

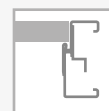

regulowana
metalowa

WYPOSAŻENIE

STANDARDOWE

szkło biały mat o grubości 4 mm
dla wzoru 01 i 02 szkło hartowane biały mat o grubości 4 mm

zamek jednopunktowy (sys. przylgowy) lub magnetyczny
(sys. bezprylgowy) wpuszczany, na klucz, na wkładkę, lub
do blokady łożyskowej

zawiasy: typ B – do ościeżnicy system DIN, typ D – do ościeżnicy
drewnianej, typ M – do ościeżnicy metalowej lub kryty DUO
(„60”-„80” – 2 szt., „90” – 3 szt.)

DODATKOWE (za dopłatą)

rozmiar „100” (wystrój szklenia jak w „90”) **40/49,20**

rozmiar „110” (wystrój szklenia jak w „90”) **80/98,40**

wypełnienie z płyty wiórowej otworowanej **80/98,40**

wypełnienie z płyty wiórowej pełnej **105/129,15**

trzeci zawias w skrzydle lub zawias czopowy regulowany (cena za 1 szt.):

typ B, typ D, typ M, typ C, typ K dla szer. „60”-„80” **15/18,45**

kryty DUO dla szer. „60”-„80” **80/98,40**

ramiak (umożliwiający samodzielne skrócenie do 50 mm) **20/24,60**

ramiak (umożliwiający samodzielne skrócenie do 90 mm) **40/49,20**

wzmocnienie pod samozamykacz **25/30,75**

zabezpieczenie dolnego ramiaka przed nadmiernym
działaniem wilgoci (nie dot. skrzydeł z podcięciem
wentylacyjnym) **20/24,60**

nietypowe skrócenie drzwi (max. do 100 mm) (skrzydło
skracane od góry) **+10%**

drzwi niższe o 50 mm lub 100 mm bez dopłaty

drzwi wyższe o 50 mm lub 100 mm **+10%**

drzwi wyższe o 150 mm lub 200 mm **+20%**

podcięcie wentylacyjne **30/36,90**

szkło hartowane (wersja 03, 04) **40/49,20**

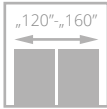
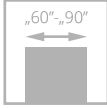

ASTOR

od **358/440,34**
cena skrzydła **netto/brutto** (PLN, VAT 23%)

Drzwi zbudowane są z ramiaka drewnianego obłożonego dwiema gładkimi płytami HDF pokrytymi powierzchnią malowaną ekologicznymi farbami akrylowymi z palety RAL i NCS. Wypełnienie stanowi warstwa o strukturze „plastra miodu”.



szklenie, ramka



profil skrzydła

drzwi ASTOR, wzór 00, ościeżnica regulowana SYSTEM DIN



drzwi ASTOR, wzór 00, ościeżnica regulowana SYSTEM DIN

Zobacz
więcej
inspiracji





| WERSJA | 00 | 01SM | 01S6 | 01S8 | 01S10 |
|--------|------------|------------|------------|------------|------------|
| | 358/440,34 | 474/583,02 | 574/706,02 | 605/744,15 | 637/783,51 |

KOLORYSTYKA



KOLORYSTYKA OPCJONALNA



doплата wg grup kolorystycznych RAL, NCS (str. 9)

| Grupa I | Grupa II | Grupa III | Grupa IV |
|------------|------------|------------|------------|
| 205/252,15 | 280/344,40 | 396/487,08 | 420/516,60 |

OŚCIEŻNICE

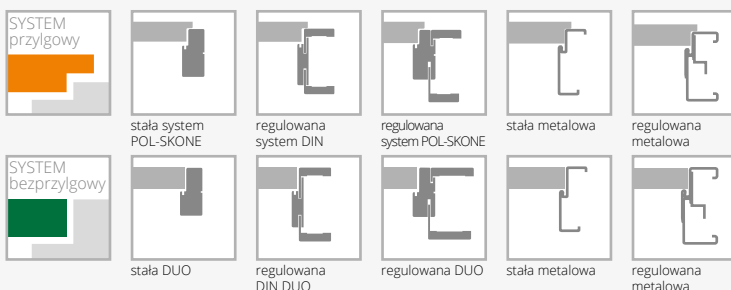

WYPOSAŻENIE

STANDARDOWE

- szkło biały mat o grubości 4 mm
- zamek jednopunktowy (sys. przylgowy) lub magnetyczny (sys. bezprylgowy) wpuszczany, na klucz, na wkładkę, lub do blokady łazienkowej
- zawiasy: typ B – do ościeżnicy system DIN, typ D – do ościeżnicy drewnianej, typ M – do ościeżnicy metalowej lub kryty DUO („60”-„80” – 2 szt., „90” – 3 szt.)
- „90” wersja przylgowa (nietyпова szerokość, światło przejścia 877 mm); wymiar po zewnętrznej stronie ościeżnicy (stała - 963 mm, regulowana - 969 mm, regulowana DIN - 921 mm); wymiar skrzydła w drzwiach „90” - 892x2020 mm
- „90” wersja bezprylgowa (nietyпова szerokość, światło przejścia 901 mm); wymiar po zewnętrznej stronie ościeżnicy (stała, regulowana - 986 mm, regulowana DIN - 945 mm); wymiar skrzydła w drzwiach „90” - 918x2040 mm

DODATKOWE (za dopłatą)

- trzeci zawias w skrzydle lub zawias czopowy regulowany (cena za 1 szt.):
 - typ B, typ D, typ M, typ C, typ K dla szer. „60”-„80” **15/18,45**
 - kryty DUO dla szer. „60”-„80” **80/98,40**
- ramiak (umożliwiający samodzielne skrócenie do 50 mm) **20/24,60**
- ramiak (umożliwiający samodzielne skrócenie do 90 mm) **40/49,20**
- wzmocnienie pod samozamykacz **25/30,75**
- zabezpieczenie dolnego ramiaka przed nadmiernym działaniem wilgoci (nie dot. skrzydeł z podcięciem wentylacyjnym) **20/24,60**
- nietyповe skrócenie drzwi (max. do 100 mm) **+10%**
- drzwi niższe o 50 mm lub 100 mm bez dopłaty
- podcięcie wentylacyjne **30/36,90**

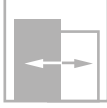
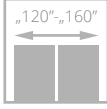
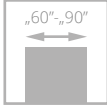

GRAF

od **358/440,34**
cena skrzydła **netto**/brutto (PLN, VAT 23%)

Drzwi zbudowane są z ramiaka drewnianego obłożonego dwiema gładkimi płytami HDF pokrytymi powierzchnią malowaną ekologicznymi farbami akrylowymi z palety RAL i NCS. Standardowe wypełnienie stanowi warstwa o strukturze „plastra miodu”.



szklenie, ramka



profil skrzydła

drzwi GRAF, wzór S5, ościeżnica regulowana SYSTEM DIN



drzwi GRAF, wzór S4, ościeżnica regulowana SYSTEM DIN

Zobacz
więcej
inspiracji





| WERSJA | S0 | S1 | S2 | S3 | S4 | S5 |
|--------|------------|------------|------------|------------|------------|------------|
| | 358/440,34 | 416/511,68 | 471/579,33 | 527/648,21 | 583/717,09 | 640/787,20 |

KOLORYSTYKA



KOLORYSTYKA OPCJONALNA



dopłata wg grup kolorystycznych RAL, NCS (str. 9)

| Grupa I | Grupa II | Grupa III | Grupa IV |
|------------|------------|------------|------------|
| 205/252,15 | 280/344,40 | 396/487,08 | 420/516,60 |

OŚCIEŻNICE

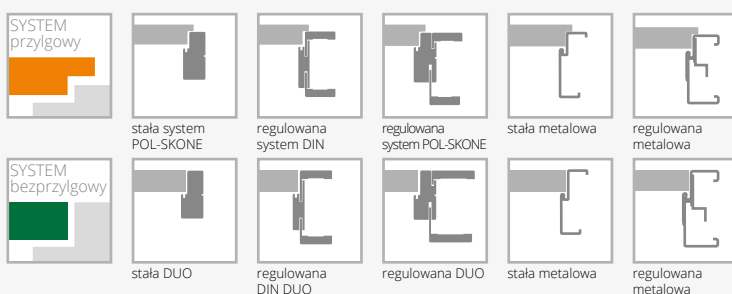

WYPOSAŻENIE

| STANDARDOWE | DODATKOWE (za dopłatą) |
|---|--|
| szkło biały mat o grubości 4 mm | wypełnienie z płyty wiórowej pełnej 105/129,15 |
| zamek jednopunktowy (sys. przylgowy) lub magnetyczny (sys. bezprylgowy) wpuszczany, na klucz, na wkładkę, lub do blokady łazienkowej | trzeci zawias w skrzydle lub zawias czopowy regulowany (cena za 1 szt.): typ B, typ D, typ M, typ C, typ K dla szer. „60”-„80” 15/18,45 kryty DUO dla szer. „60”-„80” 80/98,40 |
| zawiasy: typ B – do ościeżnicy system DIN, typ D – do ościeżnicy drewnianej, typ M – do ościeżnicy metalowej lub kryty DUO („60”-„80” – 2 szt., „90” – 3 szt.) | ramiak (umożliwiający samodzielne skrócenie do 50 mm) 20/24,60 ramiak (umożliwiający samodzielne skrócenie do 90 mm) 40/49,20 |
| „90” wersja przylgowa (nietyпова szerokość, światło przejścia 877 mm); wymiar po zewnętrznej stronie ościeżnicy (stała - 963 mm, regulowana - 969 mm, regulowana DIN - 921 mm); wymiar skrzydła w drzwiach „90” - 892x2020 mm | wzmocnienie pod samozamykacz 25/30,75 |
| „90” wersja bezprylgowa (nietyпова szerokość, światło przejścia 901 mm); wymiar po zewnętrznej stronie ościeżnicy (stała, regulowana - 986 mm, regulowana DIN - 945 mm); wymiar skrzydła w drzwiach „90” - 918x2040 mm | zabezpieczenie dolnego ramiaka przed nadmiernym działaniem wilgoci (nie dot. skrzydeł z podcięciem wentylacyjnym) 20/24,60 |
| | nietyпова skrócenie drzwi (max. do 100 mm) +10% |
| | drzwi niższe o 50 mm lub 100 mm bez dopłaty |
| | podcięcie wentylacyjne 30/36,90 |
| | szkło hartowane (dot. 1 szyby) 30/36,90 |

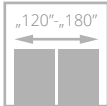
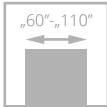

drzwi CAMBIO, wzór 00, ościeżnica regulowana SYSTEM DIN

CAMBIO

od **339**/416,97
cena skrzydła **netto**/brutto (PLN, VAT 23%)

NOWOŚĆ

Drzwi zbudowane są z ramiaka drewnianego obłożonego dwiema gładkimi płytami HDF pokrytymi powierzchnią malowaną ekologicznymi farbami akrylowymi z palety RAL i NCS. Standardowe wypełnienie stanowi warstwa o strukturze „plastra miodu”.



ościeżnica DIN z opaskami łączonymi pod kątem 45°



drzwi CAMBIO, wzór 00 z bulajem, ościeżnica regulowana POL-SKONE

Zobacz
więcej
inspiracji





| WERSJA | 00 | 02 | 04 | 05 |
|--------|------------|------------|------------|------------|
| | 339/416,97 | 420/516,60 | 455/559,65 | 455/559,65 |

KOLORYSTYKA



KOLORYSTYKA OPCJONALNA



doплата wg grup kolorystycznych RAL, NCS (str. 9)

| Grupa I | Grupa II | Grupa III | Grupa IV |
|------------|------------|------------|------------|
| 205/252,15 | 280/344,40 | 396/487,08 | 420/516,60 |

OŚCIEŻNICE

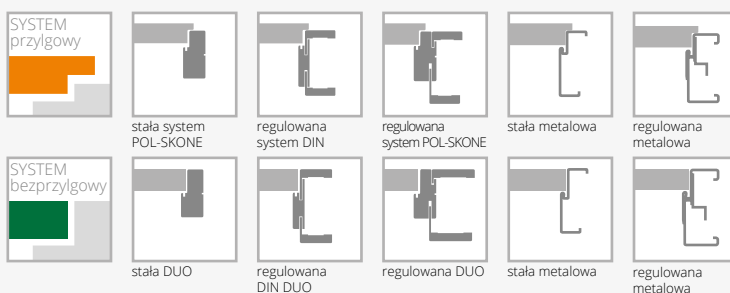

WYPOSAŻENIE

STANDARDOWE

szkło biały mat lub bezbarwne przezroczyste o grubości 4 mm

zamek jednopunktowy (sys. przylgowy) lub magnetyczny (sys. bezprylgowy) wpuszczany, na klucz, na wkładkę, lub do blokady łazienkowej

zawiasy: typ B – do ościeżnicy system DIN, typ D – do ościeżnicy drewnianej, typ M – do ościeżnicy metalowej lub kryty DUO („60”-„80” – 2 szt., „90” – 3 szt.)

DODATKOWE (za dopłatą)

| | |
|---|------------|
| rozmiar „100” (wystrój szklenia jak w „90”) | 40/49,20 |
| rozmiar „110” (wystrój szklenia jak w „90”) | 80/98,40 |
| wypełnienie z płyty wiórowej otworowanej | 80/98,40 |
| wypełnienie z płyty wiórowej pełnej | 105/129,15 |

trzeci zawias w skrzydle lub zawias czopowy regulowany (cena za 1 szt.):

typ B, typ D, typ M, typ C, typ K dla szer. „60”-„80” **15/18,45**

kryty DUO dla szer. „60”-„80” **80/98,40**

ramiak (umożliwiający samodzielne skrócenie do 50 mm) **20/24,60**

ramiak (umożliwiający samodzielne skrócenie do 90 mm) **40/49,20**

wzmocnienie pod samozamykacz **25/30,75**

zabezpieczenie dolnego ramiaka przed nadmiernym działaniem wilgoci (nie dot. skrzydeł z podcięciem wentylacyjnym) **20/24,60**

nietypowe skrócenie drzwi (max. do 100 mm) **+10%**

drzwi niższe o 50 mm lub 100 mm bez dopłaty

drzwi wyższe o 50 mm lub 100 mm **+10%**

drzwi wyższe o 150 mm lub 200 mm **+20%**

podcięcie wentylacyjne **30/36,90**

szkło hartowane (wersja 02, 04, 05) **40/49,20**

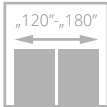
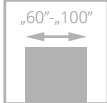

MODERN

od **1049/1290,27**
cena skrzydła **netto**/brutto (PLN, VAT 23%)

Drzwi zbudowane są z ramiaka drewnianego obłożonego dwiema gładkimi płytami HDF pokrytymi powierzchnią malowaną ekologicznymi farbami akrylowymi z palety RAL i NCS.



profil ramiaka skrzydła



opaska i korona malowana

drzwi MODERN, wzór 02, ościeżnica regulowana SYSTEM DIN



drzwi MODERN, wzór 02 z koroną, ościeżnica regulowana SYSTEM POL-SKONE

Zobacz
więcej
inspiracji





| WERSJA | 01 | 01 S6 | 02 | 02 S6 |
|--------|--------------|--------------|--------------|--------------|
| | 1049/1290,27 | 1332/1638,36 | 1049/1290,27 | 1332/1638,36 |



| WERSJA | 05 | 05 S8 | 08 | 08 S10 |
|--------|--------------|--------------|--------------|--------------|
| | 1049/1290,27 | 1332/1638,36 | 1049/1290,27 | 1332/1638,36 |

KOLORYSTYKA



KOLORYSTYKA OPCJONALNA



dopłata wg grup kolorystycznych RAL, NCS (str. 9)

| Grupa I | Grupa II | Grupa III | Grupa IV |
|------------|------------|------------|------------|
| 310/381,30 | 420/516,60 | 540/664,20 | 624/767,52 |

OŚCIEŻNICE

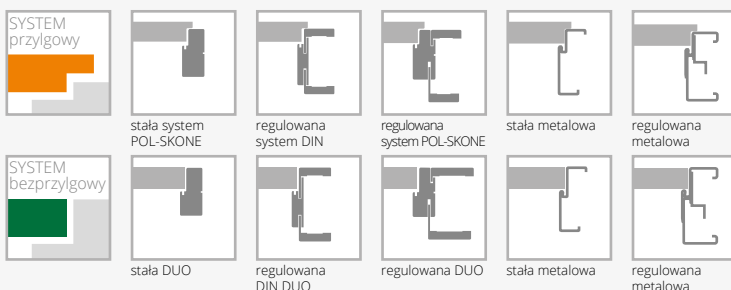

WYPOSAŻENIE

| STANDARDOWE | DODATKOWE (za dopłatą) | |
|--|---|----------------------|
| szkło biały mat o grubości 4 mm | rozmiar „100” | +20% |
| szpros drewniane | trzeci zawias w skrzydle: | |
| zamek jednopunktowy (sys. przylgowy) lub magnetyczny (sys. bezprylgowy) wpuszczany, na klucz, na wkładkę, lub do blokady łazienkowej | typ C, typ K, typ M dla szer. „60”-„80” kryty DUO dla szer. „60”-„80” | 15/18,45 80/98,40 |
| zawiasy: typ K – do ościeżnicy system DIN, typ C – do ościeżnicy drewnianej, typ M – do ościeżnicy metalowej lub kryty DUO („60”-„80” – 2 szt., „90” – 3 szt.) | zabezpieczenie dolnego ramiaka przed nadmiernym działaniem wilgoci (nie dot. skrzydeł z podcięciem wentylacyjnym) | 20/24,60 |
| brak możliwości zastosowania samozamykacza | nietypowe skrócenie drzwi (max. do 70 mm) | +10% |
| | nietypowe skrócenie drzwi (max. do 60 mm) (SYSTEM DUO) | +10% |
| | drzwi niższe o 50 mm | bez dopłaty |
| | drzwi wyższe o 50 mm lub 100 mm | +10% |
| | podcięcie wentylacyjne | 30/36,90 |

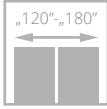
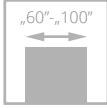

HAPPY

995/1223,85

cena skrzydła netto/brutto (PLN, VAT 23%)

Drzwi zbudowane są z ramiaka drewnianego obłożonego dwiema gładkimi płytami HDF pokrytymi powierzchnią malowaną ekologicznymi farbami akrylowymi z palety RAL i NCS. W modelach A/Z, Z jedna strona płyciny pełni funkcję magnetycznej tablicy szkolnej (tablica w kolorze czarnym), druga strona płyciny malowana w kolorze drzwi lub płycina obustronnie malowana w kolorze drzwi (bez tablicy magnetycznej).



połączenie tablicy z ramiakiem



łączenie opasek

drzwi HAPPY, wzór Z, ościeżnica regulowana SYSTEM DIN



drzwi HAPPY, wzór Z, ościeżnica regulowana SYSTEM DIN

Zobacz
więcej
inspiracji





| WERSJA | 00 | Z | A/Z | 01 | 02 | 03 |
|--------|-------------|-------------|-----|-------------|-------------|-------------|
| | 995/1223,85 | 995/1223,85 | | 995/1223,85 | 995/1223,85 | 995/1223,85 |

Z – tablica od strony zawiasowej
 A/Z – tablica od strony przeciwnej do zawiasowej

KOLORYSTYKA



000
 biały
 (NCS s0500-N)

KOLORYSTYKA OPCJONALNA



kolory palet
 RAL i NCS
 (oprócz
 metalicznych)

dopłata wg grup kolorystycznych RAL, NCS (str. 9)

| Grupa I | Grupa II | Grupa III | Grupa IV |
|------------|------------|------------|------------|
| 310/381,30 | 420/516,60 | 540/664,20 | 624/767,52 |

OŚCIEŻNICE



stała system
 POL-SKONE



regulowana
 system DIN



regulowana
 system POL-SKONE



stała metalowa



regulowana
 metalowa

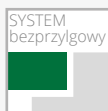

stała DUO

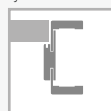

regulowana
 DIN DUO

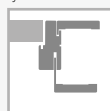

regulowana DUO

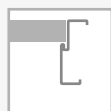

stała metalowa



regulowana
 metalowa

WYPOSAŻENIE

| STANDARDOWE | DODATKOWE (za dopłatą) | |
|--|---|-------------|
| szkło bezpieczne, laminowane, matowe o grubości 6,4 mm | rozmiar „100” | +20% |
| zamek jednopunktowy wpuszczany, na klucz, na wkładkę, lub do blokady łazienkowej | trzeci zawias w skrzydle: | |
| zawiasy: typ K – do ościeżnicy system DIN, typ C – do ościeżnicy drewnianej, typ M – do ościeżnicy metalowej lub kryty DUO („60”-„80” – 2 szt., „90” – 3 szt.) | typ K, typ C, typ M dla szer. „60”-„80” | 15/18,45 |
| brak możliwości zastosowania samozamykacza | kryty DUO dla szer. „60”-„80” | 80/98,40 |
| | zabezpieczenie dolnego ramiaka przed nadmiernym działaniem wilgoci (nie dot. skrzydeł z podcięciem wentylacyjnym) | 20/24,60 |
| | nietypowe skrócenie drzwi (max. do 60 mm) | +10% |
| | drzwi niższe o 50 mm | bez dopłaty |
| | drzwi wyższe o 50 mm | +10% |
| | podcięcie wentylacyjne | 30/36,90 |

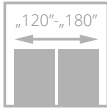
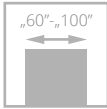

TIARA

od **540/664,20**
cena skrzydła **netto**/brutto (PLN, VAT 23%)



drzwi TIARA, wzór W02, ościeżnica regulowana SYSTEM DIN

Drzwi zbudowane są z ramiaka drewnianego obłożonego dwiema gładkimi płytami HDF pokrytymi powierzchnią malowaną ekologicznymi farbami akrylowymi z palety RAL i NCS. Wypełnienie stanowi płyta włónowa pełna. Na powierzchni skrzydła dekoracyjne listwy aluminiowe w kolorze chrom-mat lub czarnym.

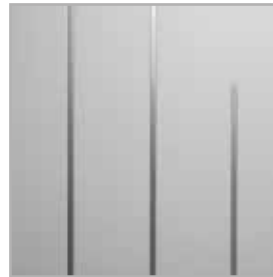

listwy aluminiowe
w kolorze chrom-mat

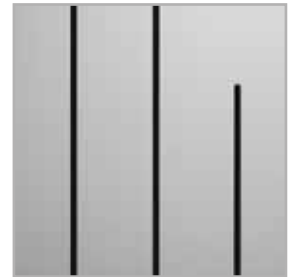

listwy aluminiowe
w kolorze czarnym

Zobacz
więcej
inspiracji



drzwi TIARA, wzór W06, ościeżnica regulowana DIN DUO, opaski łączone pod kątem 90°



| WERSJA | W01 | W02 | W05 | W07 |
|--------|------------|------------|------------|------------|
| | 540/664,20 | 540/664,20 | 660/811,80 | 540/664,20 |

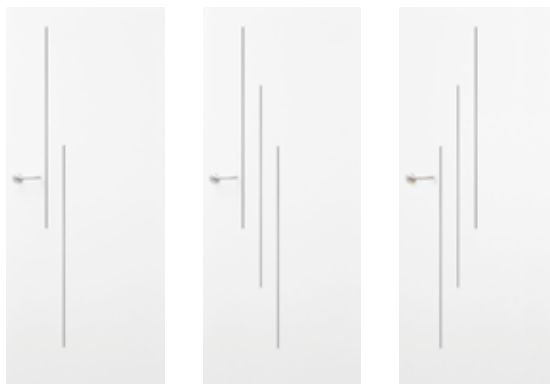

| WERSJA | W03 | W04 | W06 |
|--------|------------|------------|------------|
| | 540/664,20 | 540/664,20 | 540/664,20 |

KOLORYSTYKA



KOLORYSTYKA OPCJONALNA



dopłata wg grup kolorystycznych RAL, NCS (str. 9)

| Grupa I | Grupa II | Grupa III | Grupa IV |
|------------|------------|------------|------------|
| 205/252,15 | 280/344,40 | 396/487,08 | 420/516,60 |

OŚCIEŻNICE

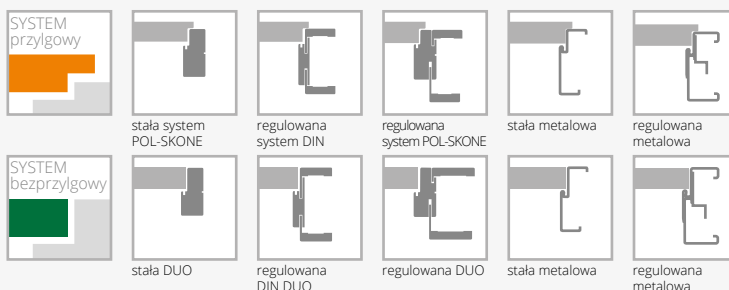

WYPOSAŻENIE

STANDARDOWE

zamek jednopunktowy (sys. przylgowy) lub magnetyczny (sys. bezprylgowy) wpuszczany, na klucz, na wkładkę, lub do blokady łazienkowej

zawiasy: typ K – do ościeżnicy system DIN, typ C – do ościeżnicy drewnianej, typ M – do ościeżnicy metalowej („60”-„80” – 2 szt., „90” – 3 szt.) lub kryty DUO („60”-„70” – 2 szt., „80”-„90” – 3 szt.)

DODATKOWE (za dopłatą)

rozmiar „100”

+20%

trzeci zawias w skrzydle:

typ K, typ C, typ M dla szer. „60”-„80”

15/18,45

kryty DUO dla szer. „60”-„70”

80/98,40

ramiak (umożliwiający samodzielne skrócenie do 50 mm)

20/24,60

ramiak (umożliwiający samodzielne skrócenie do 90 mm)

40/49,20

zabezpieczenie dolnego ramiaka przed nadmiernym działaniem wilgoci (nie dot. skrzydeł z podcięciem wentylacyjnym)

20/24,60

nietypowe skrócenie drzwi (max. do 100 mm) (skrzydło skracane od góry)

+20%

drzwi niższe o 50 mm lub 100 mm

bez dopłaty

drzwi wyższe o 50 mm lub 100 mm

+10%

drzwi wyższe o 150 mm lub 200 mm

+20%

podcięcie wentylacyjne

30/36,90

aluminowe listwy dekoracyjne w kolorze czarnym

bez dopłaty

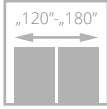
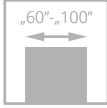

VERTIGO

od **950**/1168,50
cena skrzydła **netto**/brutto (PLN, VAT 23%)



drzwi VERTIGO, wzór W03, ościeżnica regulowana SYSTEM DIN

Drzwi zbudowane są z ramiaka drewnianego obłożonego dwiema gładkimi płytami HDF pokrytymi powierzchnią malowaną ekologicznymi farbami akrylowymi z palety RAL i NCS.



listwa



standardowe łączenie opasek pod kątem 45° ościeżnicy DIN DUO



drzwi VERTIGO, wzór W00 (drzwi po lewej), wzór W03 (drzwi po prawej), ościeżnica regulowana SYSTEM POL-SKONE

Zobacz więcej inspiracji





| WERSJA | W00 | OSD | W02 | W02S1 |
|--------|-------------|-------------|--------------|--------------|
| | 950/1168,50 | 950/1168,50 | 1050/1291,50 | 1050/1291,50 |



| WERSJA | W03 | W03S1 | W03S2 | W03S3 |
|--------|--------------|--------------|--------------|--------------|
| | 1050/1291,50 | 1050/1291,50 | 1050/1291,50 | 1050/1291,50 |

KOLORYSTYKA



000
biały
(NCS s0500-N)

KOLORYSTYKA OPCJONALNA



kolory palet
RAL i NCS
(oprócz
metalicznych)

dopłata wg grup kolorystycznych RAL, NCS (str. 9)

| Grupa I | Grupa II | Grupa III | Grupa IV |
|------------|------------|------------|------------|
| 310/381,30 | 420/516,60 | 540/664,20 | 624/767,52 |

OŚCIEŻNICE



WYPOSAŻENIE

| STANDARDOWE | DODATKOWE (za dopłatą) | |
|--|---|------------------------------------|
| szkło hartowane biały mat o grubości 6 mm | rozmiar „100” | +20% |
| zamek jednopunktowy (sys. przylgowy) lub magnetyczny (sys. bezprylgowy) wpuszczany, na klucz, na wkładkę, lub do blokady łazienkowej | trzeci zawias w skrzydle: typ K, typ C, typ M dla szer. „60”-„80” kryty DUO dla szer. „60”-„80” | 15/18,45 80/98,40 |
| zawiasy: typ K – do ościeżnicy system DIN, typ C – do ościeżnicy drewnianej, typ M – do ościeżnicy metalowej lub kryty DUO („60”-„80” – 2 szt., „90” – 3 szt.) | zabezpieczenie dolnego ramiaka przed nadmiernym działaniem wilgoci (nie dot. skrzydeł z podcięciem wentylacyjnym) | 20/24,60 |
| brak możliwości zastosowania samozamykacza | nietypowe skrócenie drzwi (max. do 70 mm) | +10% |
| | drzwi niższe o 50 mm | bez dopłaty |
| | drzwi wyższe o 50 mm lub 100 mm | +10% |
| | podcięcie wentylacyjne | 30/36,90 |

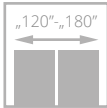
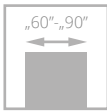

ARCO

od **387**/476,01
cena skrzydła **netto**/brutto (PLN, VAT 23%)

Drzwi zbudowane są na bazie ramiaka z wysokiej jakości MDF pokrytego powierzchnią ECO TOP, SILKSTONE. Ramiak usłojenie pionowe, panele poziome. Usłojenie płycin poziome we wzorach W02, W03, W07, W08, pionowe we wzorach W05, W06. Górna i dolna krawędź skrzydła są zabezpieczone okleiną.

drzwi ARCO, wzór W3P, ościeżnica regulowana SYSTEM DIN



ramiak usłojenie pionowe, panele i płycina poziome



panele, szklenie



drzwi ARCO, wzór W02 (drzwi po lewej i po prawej), ościeżnica regulowana DIN

Zobacz
więcej
inspiracji





| WERSJA | W02P | W2S | W02 | W2D | W3P | W3S | W03 | W05P | W5S | W05 |
|-----------|------------|------------|------------|------------|------------|------------|------------|------------|------------|------------|
| ECO TOP | 387/476,01 | 387/476,01 | 387/476,01 | 448/551,04 | 387/476,01 | 387/476,01 | 387/476,01 | 387/476,01 | 448/551,04 | 387/476,01 |
| SILKSTONE | 495/608,85 | 495/608,85 | 495/608,85 | 554/681,42 | 495/608,85 | 495/608,85 | 495/608,85 | 495/608,85 | 554/681,42 | 495/608,85 |



| WERSJA | W06 | W6S1 | W6S2 | W6S3 | W07 | W07S1 | W07S3 | W08 | W08S1 | W08S4 |
|-----------|------------|------------|------------|------------|------------|------------|------------|------------|------------|------------|
| ECO TOP | 387/476,01 | 387/476,01 | 387/476,01 | 448/551,04 | 387/476,01 | 387/476,01 | 387/476,01 | 387/476,01 | 387/476,01 | 387/476,01 |
| SILKSTONE | 495/608,85 | 495/608,85 | 495/608,85 | 554/681,42 | 495/608,85 | 495/608,85 | 495/608,85 | 495/608,85 | 495/608,85 | 495/608,85 |

NOWOŚĆ

KOLORYSTYKA

| | | | | | | | | |
|------------------|------------|----------------|---------------|---------------|---------------|---------------|---------------|------------------|
| ECO TOP | 120 | 121 | 125 | 131 | 132 | 135 | 141 | 143 |
| | biały | dąb | orzech włoski | klon | orzech | dąb angielski | dąb Salinas | dąb skandynawski |
| SILKSTONE | 155 | 156 | 157 | 158 | NOWOŚĆ | NOWOŚĆ | NOWOŚĆ | NOWOŚĆ |
| | dąb patyna | dąb srebrny | dąb nugat | dąb miodowy | 276 | 293 | 295 | 296 |
| | dąb polski | antracyt Royal | merbau Royal | jesion polski | | | | |
| | | | | | | | | |

OŚCIEŻNICE

| | | | | | | |
|------------------|-------------|------------------------|-----------------------|-----------------------------|----------------|---------------------|
| SYSTEM przylgowy | | | | | | |
| | stała z MDF | stała system POL-SKONE | regulowana system DIN | regulowana system POL-SKONE | stała metalowa | regulowana metalowa |

WYPOSAŻENIE

| STANDARDOWE | DODATKOWE (za dopłatą) |
|---|---|
| szkło biały/braź mat o grubości 4 mm | nietypowe skrócenie drzwi (max. do 60 mm): krótsze do 30 mm - skracane od dołu +20% krótsze o 40-60 mm - skracane symetrycznie |
| zamek jednopunktowy wpuszczany, na klucz, na wkładkę, lub do blokady łazienkowej | drzwi niższe o 50 mm bez dopłaty |
| zawiasy: typ B – do ościeżnicy system DIN, typ D – do ościeżnicy MDF lub drewnianej, typ M – do ościeżnicy metalowej („60”-„90” – 3 szt.) | podcięcie wentylacyjne 30/36,90 |
| brak możliwości zastosowania samozamykacza | aluminiowe listwy dekoracyjne do W2P, W2S, W02, W03P, W3S, W03, W07, W07S1, W07S3, W08, W08S1, W08S3 225/276,75 |
| | szkło laminowane (dot. 1 szyby): wersja W02 18/22,14 wersja W2D 126/154,98 wersja W5S 56/68,88 wersja W6 49/60,27 |

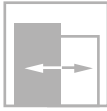
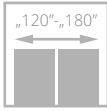
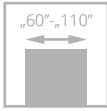

INTER-AMBER

od **138**/169,74
cena skrzydła **netto**/brutto (PLN, VAT 23%)



Drzwi zbudowane są z ramiaka drewnianego obłożonego dwiema gładkimi płytami HDF o powierzchni ECO TOP, HIGH TOP. Standardowe wypełnienie stanowi warstwa o strukturze „plastra miodu”. Układ usłojenia na powierzchni skrzydła jest pionowy, a na panelach, w zależności od wzoru, pionowy (wzór A) lub poziomy (wzór C, F).



drzwi INTER-AMBER, wzór F00, ościeżnica regulowana SYSTEM DIN

szpros AS4



drzwi INTER-AMBER, wzór F06 (drzwi po lewej), wzór A00 (drzwi po prawej), ościeżnica regulowana SYSTEM DIN

Zobacz więcej inspiracji





| WERSJA | A00 | A01 | AS4 | 03SD | C00 | C01 | C02 | C03 |
|----------|------------|------------|------------|------------|------------|------------|------------|------------|
| ECO TOP | 138/169,74 | 173/212,79 | 322/396,06 | 330/405,90 | 330/405,90 | 330/405,90 | 330/405,90 | 330/405,90 |
| HIGH TOP | 178/218,94 | 215/264,45 | 360/442,80 | 370/455,10 | 370/455,10 | 370/455,10 | 370/455,10 | 370/455,10 |



| WERSJA | F00 | F01 | F02 | F06 | 04SD | 05SD |
|----------|------------|------------|------------|------------|------------|------------|
| ECO TOP | 354/435,42 | 354/435,42 | 354/435,42 | 354/435,42 | 330/405,90 | 330/405,90 |
| HIGH TOP | 370/455,10 | 370/455,10 | 370/455,10 | 370/455,10 | 370/455,10 | 370/455,10 |

KOLORYSTYKA



OŚCIEŻNICE

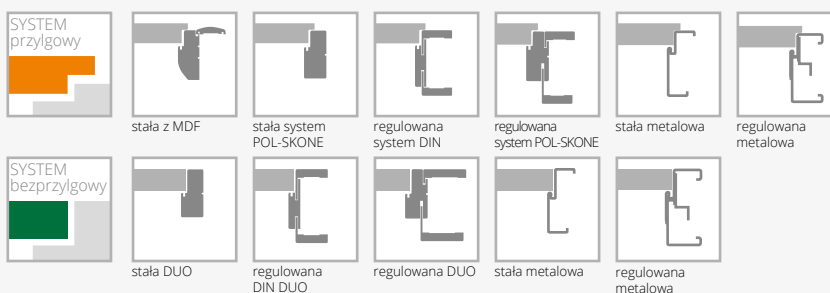

WYPOSAŻENIE

| STANDARDOWE | | |
|--|-------------|--|
| szkło biały/brąz mat o grubości 4 mm | | |
| wzór AS4, 03SD standard - szyba hartowana biały/brąz mat 4 mm | | |
| zamek jednopunktowy (sys. przylgowy) lub magnetyczny (sys. bezprylgowy) wpuszczany, na klucz, na wkładkę, lub do blokady łazienkowej | | |
| zawiasy: typ B – do ościeżnicy system DIN, typ D – do ościeżnicy drewnianej, typ M – do ościeżnicy metalowej lub kryty DUO („60”-„80” – 2 szt., „90” – 3 szt.) | | |
| DODATKOWE (za dopłatą) | | |
| rozmiar „100” (wystrój szklenia jak w „90”) | 40/49,20 | |
| rozmiar „110” (wystrój szklenia jak w „90”) | 80/98,40 | |
| wypełnienie z płyty wiórowej otworowanej | 80/98,40 | |
| wypełnienie z płyty wiórowej pełnej | 105/129,15 | |
| trzeci zawias w skrzydle lub zawias czopowy regulowany (cena za 1 szt.): | | |
| typ B, typ D, typ K, typ C, typ M dla szer. „60”-„80” | 15/18,45 | |
| kryty DUO dla szer. „60”-„80” | 80/98,40 | |
| ramiak (umożliwiający samodzielne skrócenie do 50 mm) | 20/24,60 | |
| ramiak (umożliwiający samodzielne skrócenie do 90 mm) | 40/49,20 | |
| wzmocnienie pod samozamykacz | 25/30,75 | |
| zabezpieczenie dolnego ramiaka przed nadmiernym działaniem wilgoci (nie dot. skrzydeł z podcięciem wentylacyjnym) | 20/24,60 | |
| nietypowe skrócenie drzwi (max. do 100 mm) | +20% | |
| drzwi niższe o 50 mm lub 100 mm | bez dopłaty | |
| drzwi wyższe o 50 mm lub 100 mm | +10% | |
| drzwi wyższe o 150 mm lub 200 mm | +20% | |
| podcięcie wentylacyjne | 30/36,90 | |
| szkło hartowane (dot. 1 szyby): | | |
| wersja C | 60/73,80 | |
| wersja F, 04SD, 05SD | 40/49,20 | |

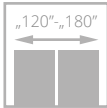
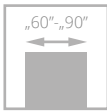

VERIMO

od **418/514,14**
cena skrzydła **netto**/brutto (PLN, VAT 23%)

Drzwi zbudowane są na bazie ramiaka z wysokiej jakości MDF o powierzchni ECO TOP, SILKSTONE. Na powierzchni ramiaków pionowych układ usłojenia pionowy, a na panelach i płycinach poziomy. Górna i dolna krawędź skrzydła zabezpieczona okleiną.



dolna krawędź skrzydła



połączenie ramiaka i szyby

drzwi VERIMO, wzór W02, ościeżnica regulowana SYSTEM DIN



drzwi VERIMO, wzór W01, ościeżnica regulowana SYSTEM DIN, opaski łączone pod kątem 90°

Zobacz
więcej
inspiracji





| WERSJA | W01 | W01S1 | W01S2 | W01P | W02 | W02S1 | W02S2 |
|-----------|------------|------------|------------|------------|------------|------------|------------|
| ECO TOP | 418/514,14 | 418/514,14 | 418/514,14 | 418/514,14 | 418/514,14 | 418/514,14 | 418/514,14 |
| SILKSTONE | 471/579,33 | 471/579,33 | 471/579,33 | 471/579,33 | 471/579,33 | 471/579,33 | 471/579,33 |



| WERSJA | W02S3 | W02P | W03 | W03S1 | W03S2 | W03P |
|-----------|------------|------------|------------|------------|------------|------------|
| ECO TOP | 418/514,14 | 418/514,14 | 418/514,14 | 418/514,14 | 418/514,14 | 418/514,14 |
| SILKSTONE | 471/579,33 | 471/579,33 | 471/579,33 | 471/579,33 | 471/579,33 | 471/579,33 |

KOLORYSTYKA

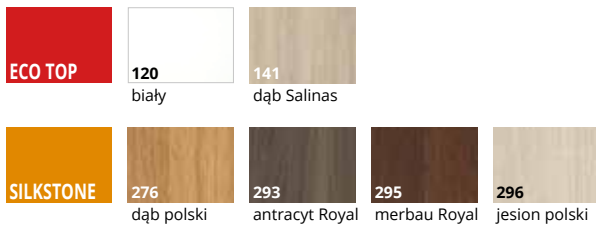

OŚCIEŻNICE

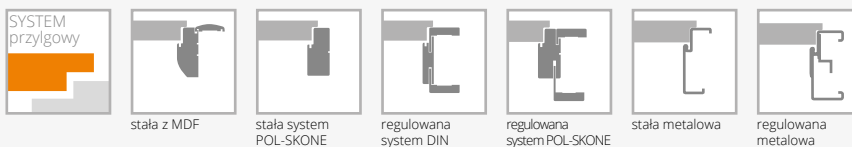

WYPOSAŻENIE

| STANDARDOWE | DODATKOWE (za dopłatą) |
|---|---|
| szkło biały mat o grubości 4 mm | nietypowe skrócenie drzwi (max. do 60 mm) +20% |
| zamek jednopunktowy wpuszczany, na klucz, na wkładkę, lub do blokady łazienkowej | drzwi niższe o 50 mm bez dopłaty |
| zawiasy: typ B – do ościeżnicy system DIN, typ D – do ościeżnicy MDF lub drewnianej, typ M – do ościeżnicy metalowej („60”-„90” – 3 szt.) | podcięcie wentylacyjne 30/36,90 |
| brak możliwości zastosowania samozamykacza | |

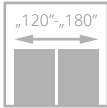
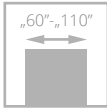

IMPULS

od **244/300,12**
cena skrzydła **netto**/brutto (PLN, VAT 23%)

Drzwi zbudowane są z ramiaka drewnianego obłożonego dwiema gładkimi płytami HDF o powierzchni LAMISTONE CPL, SILKSTONE. Standardowe wypełnienie stanowi warstwa o strukturze „plastra miodu”.



profil ramki



ościeżnica

drzwi IMPULS, wzór W06, ościeżnica regulowana SYSTEM DIN



drzwi IMPULS, wzór W13 (drzwi po lewej), wzór W01 (drzwi po prawej), ościeżnica regulowana SYSTEM DIN

Zobacz
więcej
inspiracji





| WERSJA | W01 | W02 | W03 | W05 | W06 | W07 | W08 B0 | W08 B1 |
|-------------------------|------------|------------|------------|------------|------------|------------|------------|------------|
| SILKSTONE LAMISTONE CPL | 244/300,12 | 325/399,75 | 390/479,70 | 390/479,70 | 390/479,70 | 390/479,70 | 540/664,20 | 540/664,20 |
| SILKSTONE CPL | 449/552,27 | 550/676,50 | 615/756,45 | 615/756,45 | 615/756,45 | 615/756,45 | 765/940,95 | 765/940,95 |



| WERSJA | W08 B2 | W08 B3 | W08 B4 | W10 | W12 D1 | W12 | W13 |
|-------------------------|------------|------------|------------|------------|------------|------------|------------|
| SILKSTONE LAMISTONE CPL | 540/664,20 | 540/664,20 | 540/664,20 | 490/602,70 | 325/399,75 | 390/479,70 | 564/693,72 |
| SILKSTONE CPL | 765/940,95 | 765/940,95 | 765/940,95 | 715/879,45 | 550/676,50 | 615/756,45 | 789/970,47 |

KOLORYSTYKA

| | | | | | | | | | |
|----------------------|----------------|-----------------|--------------|---------------|----------------|----------------|--------------|---------------|-------------|
| LAMISTONE CPL | 240 | 241 | 242 | 258 | 260 | 263 | 265 | 289 | 531 |
| | wiąz bielony V | wiąz piaskowy V | wiąz szary V | biały | biały dąb | orzech premium | wenge | szary | antracyt |
| SILKSTONE | 256 | 276 | 288 | 292 | 293 | 294 | 295 | 296 | 297 |
| | nugat jasny V | dąb polski | klon Royal | kasztan Royal | antracyt Royal | jesion Royal | merbau Royal | jesion polski | nugat Royal |
| SILKSTONE CPL 0,5 mm | 976 | 993 | 994 | 995 | 996 | 997 | | | |
| | dąb polski | antracyt Royal | jesion Royal | merbau Royal | jesion polski | nugat Royal | | | |

OŚCIEŻNICE

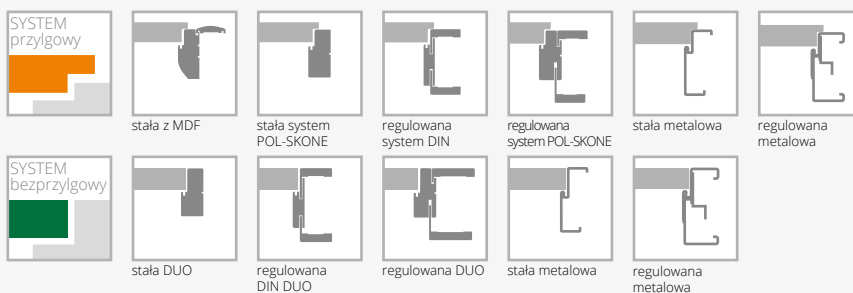

WYPOSAŻENIE

| STANDARDOWE | | |
|--|------------|-------------|
| szkło hartowane biały/brąz mat wzór W03, W05, W10 | | |
| zamek jednopunktowy (sys. przylgowy) lub magnetyczny (sys. bezprylgowy) wpuszczany, na klucz, na wkładkę, lub do blokady łazienkowej | | |
| zawiasy: typ B – do ościeżnicy system DIN, typ D – do ościeżnicy drewnianej, typ M – do ościeżnicy metalowej lub kryty DUO („60”-„80” – 2 szt., „90” – 3 szt.) | | |
| DODATKOWE (za dopłatą) | | |
| rozmiar „100” (wystrój szklenia jak w „90”) | +20% | 25/30,75 |
| rozmiar „110” (wystrój szklenia jak w „90”) | +40% | |
| wypełnienie z płyty wiórowej otworowanej | 80/98,40 | |
| wypełnienie z płyty wiórowej pełnej | 105/129,15 | |
| trzeci zawias w skrzydle lub zawias czopowy regulowany (cena za 1 szt.): | | |
| typ B, typ D, typ K, typ C, typ M dla szer. „60”-„80” | 15/18,45 | |
| kryty DUO dla szer. „60”-„80” | 80/98,40 | |
| ramiak (umożliwiający samodzielne skrócenie do 50 mm) (nie dot. wersji W13) | 20/24,60 | |
| ramiak (umożliwiający samodzielne skrócenie do 90 mm) (nie dot. wersji W13) | 40/49,20 | |
| wzmocnienie pod samozamykacz (nie dot. wersji W13) | | 25/30,75 |
| zabezpieczenie dolnego ramiaka przed nadmiernym działaniem wilgoci (nie dot. skrzydeł z podcięciem wentylacyjnym) (nie dot. wersji W13) | 20/24,60 | |
| nietypowe skrócenie drzwi (max. do 100 mm) (nie dot. wersji W13) | | +20% |
| drzwi niższe o 50 mm lub 100 mm (nie dot. wersji W13) | | bez dopłaty |
| drzwi wyższe o 50 mm lub 100 mm (nie dot. wersji W13) | | +10% |
| drzwi wyższe o 150 mm lub 200 mm (nie dot. wersji W13) | | +20% |
| wersja W13 drzwi niższe 1970 mm, 1985 mm | | bez dopłaty |
| wersja W13 drzwi wyższe o 100 mm | | +10% |
| wersja W13 drzwi wyższe o 200 mm | | +20% |
| podcięcie wentylacyjne | 30/36,90 | |
| szkło hartowane: | | |
| wersja W02, W08 (dot. 1 szyby), W12D1 | | 40/49,20 |
| wersja W06, W07, W12 | | 60/73,80 |

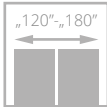
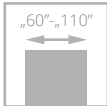

drzwi ETIUDA, wzór B1, ościeżnica regulowana SYSTEM DIN

ETIUDA

od **244/300,12**
cena skrzydła **netto**/brutto (PLN, VAT 23%)

Drzwi zbudowane są z ramiaka drewnianego obłożonego dwiema gładkimi płytami HDF o powierzchni LAMISTONE CPL, SILKSTONE. Wersja usłojenia H występuje tylko na powierzchni skrzydła. Standardowe wypełnienie stanowi: warstwa o strukturze „plastra miodu” w wersjach A01, A02, A03, B0, płyta wiórowa pełna w wersjach B1, B2, B3, B4. Brak górnej przylgi zarówno w systemie przylgowym, jak i bezprzylgowym.



aluminiowe listwy dekoracyjne



aluminiowe listwy przyszybowe



drzwi ETIUDA, wzór B1 (drzwi po lewej), wzór A01 (drzwi po prawej), ościeżnica stała SYSTEM POL-SKONE

Zobacz
więcej
inspiracji





| WERSJA | B0 | B1 | B2 | B3 |
|--------|------------|------------|------------|------------|
| | 244/300,12 | 462/568,26 | 462/568,26 | 462/568,26 |



| WERSJA | B4 | A01 | A02 | A03 |
|--------|------------|------------|------------|------------|
| | 462/568,26 | 620/762,60 | 620/762,60 | 620/762,60 |

KOLORYSTYKA

| | | | | | | | | | |
|---------------|------------------|-----------------|---------------|---------------|------------|----------------|---------------|----------------|--------------|
| LAMISTONE CPL | 240 | 241 | 242 | 258 | 260 | 263 | 265 | 289 | 531 |
| | wiąz bielony V | wiąz piaskowy V | wiąz szary V | biały | biały dąb | orzech premium | wenge | szary | antracyt |
| SILKSTONE | 254 | 255 | 256 | 257 | 276 | 288 | 292 | 293 | 294 |
| | antracyt Royal H | jesion polski H | nugat jasny V | nugat jasny H | dąb polski | klon Royal | kasztan Royal | antracyt Royal | jesion Royal |
| | 295 | 296 | 297 | | | | | | |
| | merbau Royal | jesion polski | nugat Royal | | | | | | |
| | | | | | | | | | |

OŚCIEŻNICE

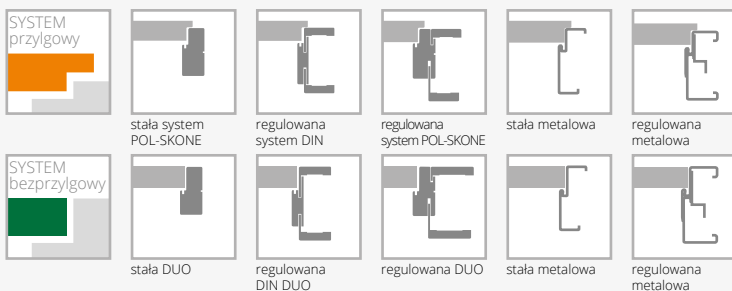

WYPOSAŻENIE

| STANDARDOWE | | |
|--|------------|-------------|
| szkło hartowane biały/brąz mat o grubości 6 mm | | |
| szerokość szklenia w wersji A01 – 54 mm; A02 – 205 mm, A03 – 276 mm | | |
| zamek jednopunktowy (sys. przylgowy) lub magnetyczny (sys. bezprylgowy) wpuszczany, na klucz, na wkładkę, lub do blokady łazienkowej | | |
| zawiasy: typ B – do ościeżnicy system DIN, typ D – do ościeżnicy drewnianej, typ M – do ościeżnicy metalowej lub kryty DUO („60”-„80” – 2 szt., „90” – 3 szt.) | | |
| DODATKOWE (za dopłatą) | | |
| rozmiar „100” | +20% | |
| rozmiar „110” (dot. wersji B1, B2, B3, B4) | +40% | |
| wersja usłojenia H tylko na powierzchni skrzydła | 30/36,90 | |
| wypełnienie z płyty wiórowej otworowanej wersje B0, A1, A2, A3 | 80/98,40 | |
| wypełnienie z płyty wiórowej pełnej wersja B0 | 105/129,15 | |
| trzeci zawias w skrzydle lub zawias czopowy regulowany (cena za 1 szt.): | | |
| typ B, typ D, typ K, typ C, typ M dla szer. „60”-„80” | 15/18,45 | |
| kryty DUO dla szer. „60”-„80” | 80/98,40 | |
| ramiak (umożliwiający samodzielne skrócenie do 50 mm) (dot. wersji B0, B4) | 20/24,60 | |
| ramiak (umożliwiający samodzielne skrócenie do 90 mm) (dot. wersji B0, B4) | 40/49,20 | |
| wzmocnienie pod samozamykacz (nie dot. wersji A01, A02, A03) | 25/30,75 | |
| zabezpieczenie dolnego ramiaka przed nadmiernym działaniem wilgoci (nie dot. skrzydeł z podcięciem wentylacyjnym) (nie dot. wersji A01, A02, A03) | 20/24,60 | |
| nietypowe skrócenie drzwi (max. do 100 mm) | +20% | |
| drzwi niższe o 50 mm lub 100 mm (nie dot. wersji A01, A02, A03) | | bez dopłaty |
| drzwi wyższe o 50 mm lub 100 mm (nie dot. wersji A01, A02, A03) | +10% | |
| drzwi wyższe o 150 mm lub 200 mm (nie dot. wersji A01, A02, A03) | +20% | |
| wersja A01, A02, A03 drzwi niższe o 50 mm | | bez dopłaty |
| wersja A01, A02, A03 drzwi wyższe o 100 mm | +10% | |
| wersja A01, A02, A03 drzwi wyższe o 200 mm | +20% | |
| podcięcie wentylacyjne (nie dot. wersji A02, A03) | 30/36,90 | |

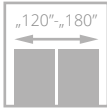
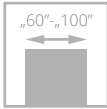

SONATA

od **470/578,10**
cena skrzydła **netto**/brutto (PLN, VAT 23%)



Drzwi zbudowane są z ramiaka drewnianego obłożonego dwiema gładkimi płytami HDF o powierzchni LAMISTONE CPL, SILKSTONE. Wypełnienie stanowi płyta wiórowa pełna. Dekoracyjne listwy aluminiowe na powierzchni skrzydła.



listwy aluminiowe



ościeżnica VERTIGO, panel górny

drzwi SONATA, wzór W4, ościeżnica regulowana SYSTEM DIN



drzwi SONATA, wzór W2, ościeżnica regulowana VERTIGO

Zobacz
więcej
inspiracji



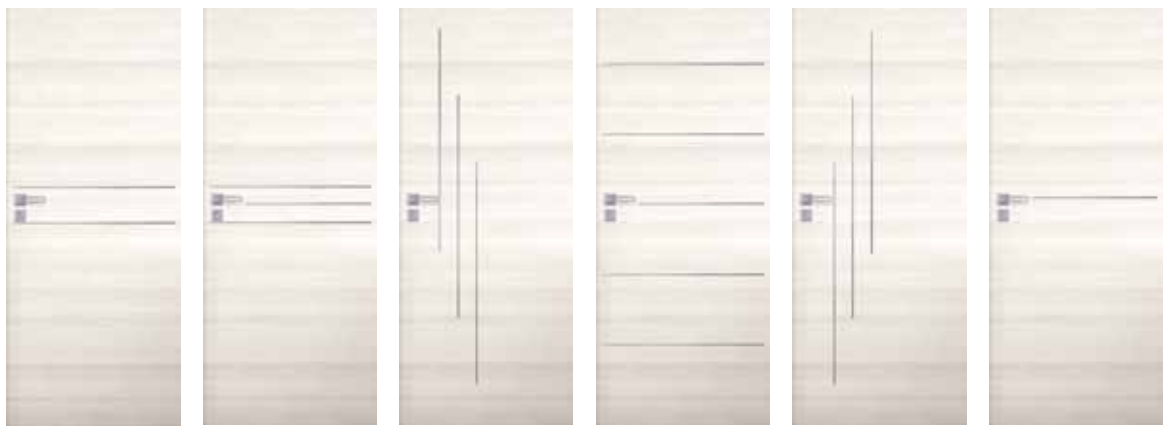

| WERSJA | W1 | W2 | W4 | W5 | W6 | W7 |
|--------|------------|------------|------------|------------|------------|------------|
| | 470/578,10 | 470/578,10 | 470/578,10 | 510/627,30 | 470/578,10 | 470/578,10 |

KOLORYSTYKA

| | | | | | | | | |
|----------------------|--|--|--|--|--|--|--|--|
| LAMISTONE CPL | | | | | | | | |
| | | | | | | | | |
| | | | | | | | | |
| SILKSTONE | | | | | | | | |

OŚCIEŻNICE

| | | | | | | |
|---------------------------|--|--|--|--|--|--|
| SYSTEM przylgowy | | | | | | |
| SYSTEM bezprylgowy | | | | | | |

WYPOSAŻENIE

| STANDARDOWE | | |
|---|----------|-------------|
| zamek jednopunktowy (sys. przylgowy) lub magnetyczny (sys. bezprylgowy) wpuszczany, na klucz, na wkładkę, lub do blokady łazienkowej | | 20/24,60 |
| zawiasy: typ K – do ościeżnicy system DIN, typ C – do ościeżnicy drewnianej, typ M – do ościeżnicy metalowej („60”-„80” – 2 szt., „90” – 3 szt.) lub kryty DUO („60”-„70” – 2 szt., „80”-„90” – 3 szt.) | | +20% |
| DODATKOWE (za dopłatą) | | |
| rozmiar „100” | +20% | |
| trzeci zawias w skrzydle: | | |
| typ K, typ C, typ M dla szer. „60”-„80” | 15/18,45 | |
| kryty DUO dla szer. „60”-„70” | 80/98,40 | |
| ramiak (umożliwiający samodzielne skrócenie do 50 mm) | 20/24,60 | |
| ramiak (umożliwiający samodzielne skrócenie do 90 mm) | 40/49,20 | |
| wzmocnienie pod samozamykacz | 25/30,75 | |
| zabezpieczenie dolnego ramiaka przed nadmiernym działaniem wilgoci (nie dot. skrzydeł z podcięciem wentylacyjnym) | | 20/24,60 |
| nietypowe skrócenie drzwi (max. do 100 mm) (skracane od góry przy max. skróceniu) | | +20% |
| drzwi niższe o 50 mm lub 100 mm | | bez dopłaty |
| drzwi wyższe o 50 mm lub 100 mm | | +10% |
| drzwi wyższe o 150 mm lub 200 mm | | +20% |
| podcięcie wentylacyjne | | 30/36,90 |
| obrzeże aluminiowe (system bezprylgowy) | | 60/73,80 |
| aluminiowe listwy dekoracyjne w kolorze czarnym | | bez dopłaty |

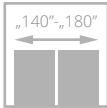
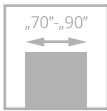

PRADO

690/848,70

cena skrzydła netto/brutto (PLN, VAT 23%)

Drzwi zbudowane są z ramiaka drewnianego obłożonego dwiema gładkimi płytami HDF o powierzchni LAMISTONE CPL, SILKSTONE.



łączenie opasek pod kątem 90°
za dopłatą



panel poziomy i pionowy, szklenie

drzwi PRADO, wzór W07, ościeżnica regulowana SYSTEM DIN DUO



drzwi PRADO, wzór W02, ościeżnica regulowana SYSTEM DIN DUO, opaski pod kątem 90°

Zobacz
więcej
inspiracji





| WERSJA | W01 | W02 | W03 | W04 |
|--------|------------|------------|------------|------------|
| | 690/848,70 | 690/848,70 | 690/848,70 | 690/848,70 |



| WERSJA | W05 | W06 | W07 |
|--------|------------|------------|------------|
| | 690/848,70 | 690/848,70 | 690/848,70 |

KOLORYSTYKA



OŚCIEŻNICE



WYPOSAŻENIE

| STANDARDOWE | DODATKOWE (za dopłatą) | |
|--|---|-------------|
| szkło biały mat o grubości 4 mm | trzeci zawias w skrzydle: | |
| zamek magnetyczny wpuszczany, na klucz, na wkładkę, lub do blokady łazienkowej | kryty DUO dla szer. „70”-„80” | 80/98,40 |
| zawiasy: kryty do systemu bezprzylgowego („70”-„80” – 2 szt., „90” – 3 szt.) | nietypowe skrócenie drzwi (max. do 60 mm): drzwi krótsze do 20 mm (dolny element drzwi posiada nietypową wysokość) | +20% |
| brak możliwości zastosowania samozamykacza | drzwi krótsze o 30-60 mm (górny i dolny element drzwi posiada nietypową wysokość) | |
| | drzwi niższe o 50 mm | bez dopłaty |
| | podcięcie wentylacyjne | 30/36,90 |

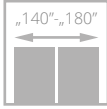
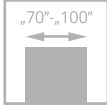

FORTIMO

561/690,03

cena skrzydła netto/brutto (PLN, VAT 23%)

Drzwi zbudowane są z ramiaka drewnianego obłożonego dwiema gładkimi płytami HDF o powierzchni LAMISTONE CPL, SILKSTONE. Ramiaki pionowe skrzydła - układ usłojenia pionowy; panel - usłojenie pionowe.



drzwi FORTIMO, wzór W01S1, ościeżnica regulowana SYSTEM DIN

szklenie

Zobacz
więcej
inspiracji



drzwi FORTIMO, wzór W01S1, ościeżnica regulowana SYSTEM DIN



| WERSJA | W01 | W01S1 | W03 | W03S1 |
|--------|------------|------------|------------|------------|
| | 561/690,03 | 561/690,03 | 561/690,03 | 561/690,03 |

KOLORYSTYKA



OŚCIEŻNICE

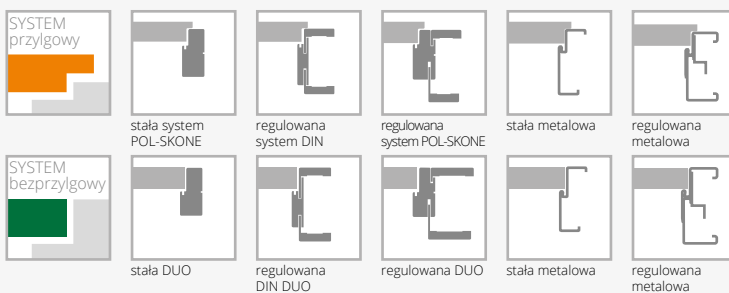

WYPOSAŻENIE

| STANDARDOWE | DODATKOWE (za dopłatą) |
|--|---|
| szkło hartowane biały mat o grubości 4 mm | rozmiar „100” +20% |
| zamek jednopunktowy (sys. przylgowy) lub magnetyczny (sys. bezprylgowy) wpuszczany, na klucz, na wkładkę, lub do blokady łazienkowej | trzeci zawias w skrzydle: typ K, typ C, typ M dla szer. „70”-„80” 15/18,45 kryty DUO dla szer. „70”-„80” 80/98,40 |
| zawiasy: typ K – do ościeżnicy system DIN, typ C – do ościeżnicy drewnianej, typ M – do ościeżnicy metalowej lub kryty DUO („70”-„80” – 2 szt., „90” – 3 szt.) | nietypowe skrócenie drzwi (max. do 60 mm) +10% |
| brak możliwości zastosowania samozamykacza | drzwi niższe o 50 mm bez dopłaty |
| | podcięcie wentylacyjne 30/36,90 |

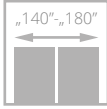
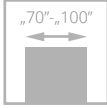

INVERNO

677/832,71

cena skrzydła netto/brutto (PLN, VAT 23%)

Drzwi zbudowane są z ramiaka drewnianego obłożonego dwiema gładkimi płytami HDF o powierzchni LAMISTONE CPL, SILKSTONE. Wypełnienie stanowi płyta wiórowa pełna. Powierzchnię skrzydła zdobi przestrzenna listwa profilowa.



profil listwy



zamek w systemie przylgowym

drzwi INVERNO, wzór 01, ościeżnica regulowana SYSTEM DIN



drzwi INVERNO, wzór 00, ościeżnica regulowana SYSTEM DIN

Zobacz
więcej
inspiracji





| WERSJA | 00 | OSD | 01 | 01SD |
|--------|------------|------------|------------|------------|
| | 677/832,71 | 677/832,71 | 677/832,71 | 677/832,71 |

KOLORYSTYKA

| LAMISTONE CPL | 240 | 241 | 242 | 258 | 260 | 263 | 265 | 289 | 531 |
|---------------|----------------|-----------------|--------------|---------------|----------------|----------------|--------------|---------------|-------------|
| | wiąz bielony V | wiąz piaskowy V | wiąz szary V | biały | biały dąb | orzech premium | wenge | szary | antracyt |
| SILKSTONE | 256 | 276 | 288 | 292 | 293 | 294 | 295 | 296 | 297 |
| | nugat jasny V | dąb polski | klon Royal | kasztan Royal | antracyt Royal | jesion Royal | merbau Royal | jesion polski | nugat Royal |

OŚCIEŻNICE

| SYSTEM przylgowy | stała system POL-SKONE | regulowana system DIN | regulowana system POL-SKONE | stała metalowa | regulowana metalowa | |
|--------------------|------------------------|-----------------------|-----------------------------|--------------------|---------------------|---------------------|
| SYSTEM bezprylgowy | stała DUO | regulowana DIN DUO | regulowana DUO | regulowana VERTIGO | stała metalowa | regulowana metalowa |

WYPOSAŻENIE

| STANDARDOWE | DODATKOWE (za dopłatą) |
|--|---|
| szkło hartowane białe o grubości 4 mm | rozmiar „100” (wystrój szklenia jak w „90”) +20% |
| zamek jednopunktowy (sys. przylgowy) lub magnetyczny (sys. bezprylgowy) wpuszczany, na klucz, na wkładkę, lub do blokady łazienkowej | trzeci zawias w skrzydle: typ K, typ C, typ M dla szer. „70”-„80” 15/18,45 kryty DUO dla szer. „70”-„80” 80/98,40 |
| zawiasy: typ K – do ościeżnicy system DIN, typ C – do ościeżnicy drewnianej, typ M – do ościeżnicy metalowej lub kryty DUO („70”-„80” – 2 szt., „90” – 3 szt.) | wzmocnienie pod samozamykacz 25/30,75 zabezpieczenie dolnego ramiaka przed nadmiernym działaniem wilgoci (nie dot. skrzydeł z podcięciem wentylacyjnym) 20/24,60 |
| | nietypowe skrócenie drzwi (max. do 100 mm) (skrzydło skracane symetrycznie od góry i dołu) +10% |
| | drzwi niższe o 50 mm lub 100 mm bez dopłaty |
| | drzwi wyższe o 50 mm lub 100 mm +10% |
| | drzwi wyższe o 150 mm lub 200 mm +20% |
| | podcięcie wentylacyjne 30/36,90 |

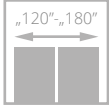
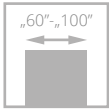

NOSTRE

677/832,71

cena skrzydła netto/brutto (PLN, VAT 23%)

Drzwi zbudowane są z ramiaka drewnianego obłożonego dwiema gładkimi płytami HDF o powierzchni LAMISTONE CPL, SILKSTONE. Wypełnienie stanowi płyta wiórowa pełna. Powierzchnię skrzydła zdobi przestrzenna listwa profilowa.



listwa dekoracyjna skrzydła NOSTRE



korona do ościeżnicy NOSTRE

drzwi NOSTRE, wzór 03, ościeżnica regulowana SYSTEM DIN



drzwi NOSTRE, wzór 03, ościeżnica NOSTRE z koroną

Zobacz
więcej
inspiracji





| WERSJA | 00 | 0SD | 01 | 01SM | 01SD |
|--------|------------|------------|------------|------------|------------|
| | 677/832,71 | 677/832,71 | 677/832,71 | 677/832,71 | 677/832,71 |



| WERSJA | 02 | 02S1 | 02S3 | 03 | 03SD |
|--------|------------|------------|------------|------------|------------|
| | 677/832,71 | 677/832,71 | 677/832,71 | 677/832,71 | 677/832,71 |

KOLORYSTYKA

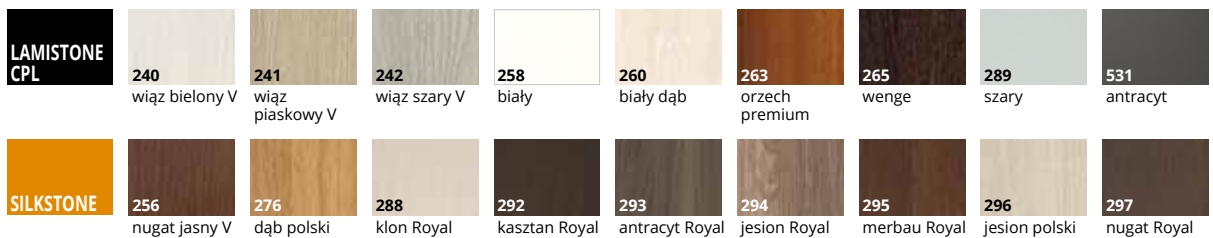

OŚCIEŻNICE



WYPOSAŻENIE

| STANDARDOWE | | |
|--|-----------------|-------------------|
| szkło hartowane białe o grubości 4 mm | | |
| zamek jednopunktowy wpuszczany, na klucz, na wkładkę, lub do blokady łazienkowej | | |
| zawiasy: typ K – do ościeżnicy system DIN, typ C – do ościeżnicy drewnianej, typ M – do ościeżnicy metalowej („60”-„80” – 2 szt., „90” – 3 szt.) | | |
| DODATKOWE (za dopłatą) | | |
| rozmiar „100” (wystrój szklenia jak w „90”) | +20% | |
| trzeci zawias w skrzydle: | | |
| typ K, typ C, typ M dla szer. „60”-„80” | 15/18,45 | |
| wzmocnienie pod samozamykacz | 25/30,75 | |
| zabezpieczenie dolnego ramiaka przed nadmiernym działaniem wilgoci (nie dot. skrzydeł z podcięciem wentylacyjnym) | | 20/24,60 |
| nietypowe skrócenie drzwi (max. do 100 mm) (skrzydło skracane symetrycznie od góry i dołu) | | +10% |
| drzwi niższe o 50 mm lub 100 mm | | bez dopłaty |
| drzwi wyższe o 50 mm lub 100 mm | | +10% |
| drzwi wyższe o 150 mm lub 200 mm | | +20% |
| podcięcie wentylacyjne | | 30/36,90 |
| korona do ościeżnicy NOSTRE | | 147/180,81 |

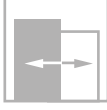
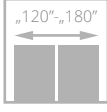
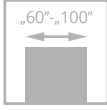

SEMPRE

od **620/762,60**
cena skrzydła **netto**/brutto (PLN, VAT 23%)

Drzwi zbudowane są z ramiaka drewnianego obłożonego dwiema gładkimi płytami HDF o powierzchni LAMISTONE CPL, SILKSTONE. Układ usłojenia ramiaka jest pionowy, na płycinach i panelach w zależności od wzoru, poziome (W02-W02A, W03-W03A) lub pionowe (W00,W04). Skrzydła posiadają również możliwość zastosowania jednostronnej tablicy magnetycznej (Z/AZ) oraz jednostronnego lustra (WL Z, WL A/Z).



drzwi SEMPRE, wzór W02, ościeżnica regulowana SYSTEM DIN

szklenie

Zobacz więcej inspiracji



drzwi SEMPRE, wzór W02 (drzwi po lewej), ościeżnica regulowana SYSTEM DIN, wzór W02A (drzwi po prawej), ościeżnica stała POL-SKONE



| WERSJA | W00 | W01 | W04 | W05 | tablica* Z | lustro* A/Z | WLZ | WLA/Z | W02P | W02 | W02S1 | W02S2 |
|--------|------------|------------|------------|------------|---------------|----------------|------------|------------|------------|------------|------------|------------|
| | 620/762,60 | 620/762,60 | 620/762,60 | 620/762,60 | 701/862,23 | 921/1132,83 | 620/762,60 | 620/762,60 | 620/762,60 | 620/762,60 | 620/762,60 | 620/762,60 |



| WERSJA | W02S3 | W02S4 | W02A | W03P | W03 | W03S1 | W03S2 | W03S3 | W03S4 | W03A |
|--------|------------|------------|------------|------------|------------|------------|------------|------------|------------|------------|
| | 620/762,60 | 620/762,60 | 620/762,60 | 620/762,60 | 620/762,60 | 620/762,60 | 620/762,60 | 620/762,60 | 620/762,60 | 620/762,60 |

KOLORYSTYKA

| | | | | | | | | | |
|------------------|----------------|-----------------|--------------|---------------|----------------|----------------|--------------|---------------|-------------|
| LAMISTONE CPL | 240 | 241 | 242 | 258 | 260 | 263 | 265 | 289 | 531 |
| | wiąz bielony V | wiąz piaskowy V | wiąz szary V | biały | biały dąb | orzech premium | wenge | szary | antracyt |
| SILKSTONE | 256 | 276 | 288 | 292 | 293 | 294 | 295 | 296 | 297 |
| | nugat jasny V | dąb polski | klon Royal | kasztan Royal | antracyt Royal | jesion Royal | merbau Royal | jesion polski | nugat Royal |

OŚCIEŻNICE

| | | | | | |
|-----------------------|------------------------|-----------------------|-----------------------------|----------------|---------------------|
| SYSTEM przyłgowy | | | | | |
| | stała system POL-SKONE | regulowana system DIN | regulowana system POL-SKONE | stała metalowa | regulowana metalowa |
| SYSTEM beprzyłgowy | | | | | |
| | stała DUO | regulowana DIN DUO | regulowana DUO | stała metalowa | regulowana metalowa |

WYPOSAŻENIE

| STANDARDOWE | DODATKOWE (za dopłatą) | |
|--|---|----------------------|
| szkło biały/brąz/grafit 4 mm | rozmiar „100” | +20% |
| wzór W01, W05 szkło hartowane 4 mm | trzeci zawias w skrzydle: | |
| zamek jednopunktowy (sys. przyłgowy) lub magnetyczny (sys. bezprzyłgowy) wpuszczany, na klucz, na wkładkę, lub do blokady łazienkowej | typ B, typ D, typ M dla szer. „60”-„80” kryty DUO dla szer. „60”-„70” | 15/18,45 80/98,40 |
| zawiasy: typ B – do ościeżnicy system DIN, typ D – do ościeżnicy drewnianej, typ M – do ościeżnicy metalowej lub kryty DUO („60”-„80” – 2 szt., „90” – 3 szt.) | nietypowe skrócenie drzwi (max. do 60 mm): drzwi krótsze do 20 mm (dolny element drzwi posiada nietypową wysokość) | +20% |
| brak możliwości zastosowania samozamykacza | drzwi krótsze o 30-60 mm (górny i dolny element drzwi posiada nietypową wysokość) | |
| | drzwi niższe o 50 mm | bez dopłaty |
| | drzwi wyższe o 50 mm lub 100 mm | +10% |
| | podcięcie wentylacyjne | 30/36,90 |

* Z, WLZ - tablica/lustro od strony zawiasowej, A/Z, WLA/Z - tablica/lustro od strony przeciwnej do zawiasowej

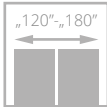
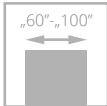

SEMPRE ALU

868/1067,64

cena skrzydła **netto**/brutto (PLN, VAT 23%)

Drzwi zbudowane są z ramiaka drewnianego obłożonego dwiema gładkimi płytami HDF o powierzchni LAMISTONE CPL, SILKSTONE. Układ usłojenia ramiaka jest pionowy, na płycinach i panelach usłojenie poziome. Krawędzie paneli wykończone dekoracyjnymi listwami aluminiowymi.



dekoracyjne listwy aluminiowe



panel - usłojenie poziome,
płycina - usłojenie poziome

drzwi SEMPRE ALU, wzór W03, ościeżnica regulowana SYSTEM DIN

Zobacz
więcej
inspiracji



drzwi SEMPRE ALU, wzór W03, ościeżnica regulowana SYSTEM DIN

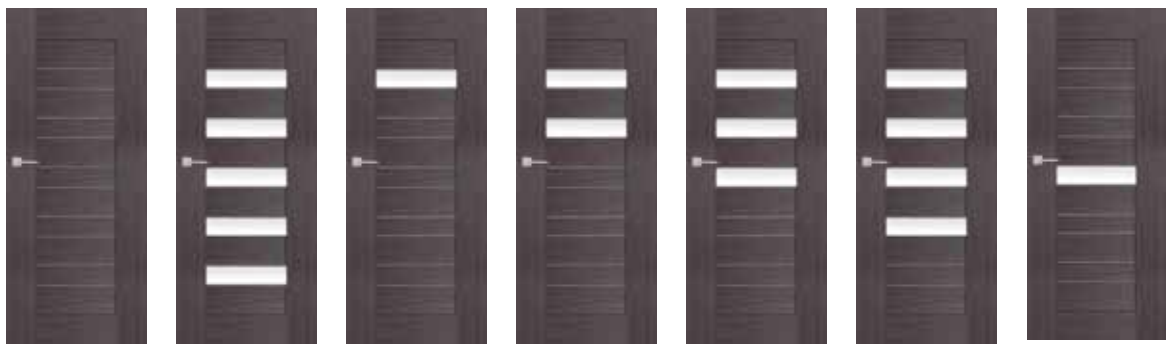

| WERSJA | W02P | W02 | W02S1 | W02S2 | W02S3 | W02S4 | W02A |
|--------|-------------|-------------|-------------|-------------|-------------|-------------|-------------|
| | 868/1067,64 | 868/1067,64 | 868/1067,64 | 868/1067,64 | 868/1067,64 | 868/1067,64 | 868/1067,64 |



| WERSJA | W03P | W03 | W03S1 | W03S2 | W03S3 | W03S4 | W03A |
|--------|-------------|-------------|-------------|-------------|-------------|-------------|-------------|
| | 868/1067,64 | 868/1067,64 | 868/1067,64 | 868/1067,64 | 868/1067,64 | 868/1067,64 | 868/1067,64 |

KOLORYSTYKA

| | | | | | | | | | |
|------------------|----------------|-----------------|--------------|---------------|----------------|----------------|--------------|---------------|-------------|
| LAMISTONE CPL | 240 | 241 | 242 | 258 | 260 | 263 | 265 | 289 | 531 |
| | wiąz bielony V | wiąz piaskowy V | wiąz szary V | biały | biały dąb | orzech premium | wenge | szary | antracyt |
| SILKSTONE | 256 | 276 | 288 | 292 | 293 | 294 | 295 | 296 | 297 |
| | nugat jasny V | dąb polski | klon Royal | kasztan Royal | antracyt Royal | jesion Royal | merbau Royal | jesion polski | nugat Royal |

OŚCIEŻNICE

| | | | | | |
|-----------------------|------------------------|-----------------------|-----------------------------|----------------|---------------------|
| SYSTEM przyłgowy | | | | | |
| | stała system POL-SKONE | regulowana system DIN | regulowana system POL-SKONE | stała metalowa | regulowana metalowa |
| SYSTEM beprzyłgowy | | | | | |
| | stała DUO | regulowana DIN DUO | regulowana DUO | stała metalowa | regulowana metalowa |

WYPOSAŻENIE

| STANDARDOWE | DODATKOWE (za dopłatą) | |
|--|---|----------------------|
| szkło biały/brąz/grafit o grubości 4 mm | rozmiar „100” | +20% |
| zamek jednopunktowy (sys. przyłgowy) lub magnetyczny (sys. beprzyłgowy) wpuszczany, na klucz, na wkładkę, lub do blokady łazienkowej | trzeci zawias w skrzydle: typ B, typ D, typ M dla szer. „60”-„80” kryty DUO dla szer. „60”-„70” | 15/18,45 80/98,40 |
| zawiasy: typ B – do ościeżnicy system DIN, typ D – do ościeżnicy drewnianej, typ M – do ościeżnicy metalowej lub kryty DUO („60”-„80” – 2 szt., „90” – 3 szt.) | nietypowe skrócenie drzwi (max. do 60 mm): drzwi krótsze do 20 mm (dolny element drzwi posiada nietypową wysokość) | +20% |
| brak możliwości zastosowania samozamykacza | drzwi krótsze o 30-60 mm (górny i dolny element drzwi posiada nietypową wysokość) | |
| | drzwi niższe o 50 mm | bez dopłaty |
| | drzwi wyższe o 50 mm lub 100 mm | +10% |
| | podcięcie wentylacyjne | 30/36,90 |

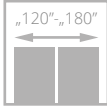
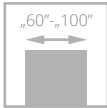

SEMPRE ONDA

620/762,60

cena skrzydła netto/brutto (PLN, VAT 23%)

Drzwi zbudowane są z ramiaka drewnianego obłożonego dwiema gładkimi płytami HDF o powierzchni LAMISTONE CPL, SILKSTONE. Panele charakteryzują się poziomym usłojeniem oraz powierzchnią ryflowaną.



panel – ryflowanie



szklenie

drzwi SEMPRE ONDA, wzór W03, ościeżnica regulowana SYSTEM DIN

Zobacz więcej inspiracji



drzwi SEMPRE ONDA, wzór W00 (drzwi po lewej), wzór W03 (drzwi po prawej), ościeżnica regulowana SYSTEM DIN



| WERSJA | W00 | W03 | W04 | W05 | W07 | W08 |
|--------|------------|------------|------------|------------|------------|------------|
| | 620/762,60 | 620/762,60 | 620/762,60 | 620/762,60 | 620/762,60 | 620/762,60 |

KOLORYSTYKA

| | | | | | | | | | |
|------------------|----------------|-----------------|--------------|---------------|----------------|----------------|--------------|---------------|-------------|
| LAMISTONE CPL | 240 | 241 | 242 | 258 | 260 | 263 | 265 | 289 | 531 |
| | wiąz bielony V | wiąz piaskowy V | wiąz szary V | biały | biały dąb | orzech premium | wenge | szary | antracyt |
| SILKSTONE | 256 | 276 | 288 | 292 | 293 | 294 | 295 | 296 | 297 |
| | nugat jasny V | dąb polski | klon Royal | kasztan Royal | antracyt Royal | jesion Royal | merbau Royal | jesion polski | nugat Royal |

OŚCIEŻNICE

| | | | | | |
|---------------------|------------------------|-----------------------|-----------------------------|----------------|---------------------|
| SYSTEM przylgowy | | | | | |
| | stała system POL-SKONE | regulowana system DIN | regulowana system POL-SKONE | stała metalowa | regulowana metalowa |
| SYSTEM bezprzylgowy | | | | | |
| | stała DUO | regulowana DIN DUO | regulowana DUO | stała metalowa | regulowana metalowa |

WYPOSAŻENIE

| STANDARDOWE | DODATKOWE (za dopłatą) |
|--|---|
| szkło biały/brąz mat lub grafit satyna o grubości 4 mm | rozmiar „100” +20% |
| zamek jednopunktowy (sys. przylgowy) lub magnetyczny (sys. bezprzylgowy) wpuszczany, na klucz, na wkładkę, lub do blokady łazienkowej | trzeci zawias w skrzydle: typ B, typ D, typ M dla szer. „60”-„80” 15/18,45 kryty DUO dla szer. „60”-„70” 80/98,40 |
| zawiasy: typ B – do ościeżnicy system DIN, typ D – do ościeżnicy drewnianej, typ M – do ościeżnicy metalowej lub kryty DUO („60”-„80” – 2 szt., „90” – 3 szt.) | nietypowe skrócenie drzwi (max. do 60 mm): drzwi krótsze do 20 mm (dolny element drzwi posiada nietypową wysokość) +20% |
| brak możliwości zastosowania samozamykacza | drzwi krótsze o 30-60 mm (górny i dolny element drzwi posiada nietypową wysokość) |
| | drzwi niższe o 50 mm bez dopłaty |
| | drzwi wyższe o 50 mm lub 100 mm +10% |
| | podcięcie wentylacyjne 30/36,90 |

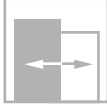
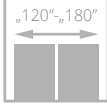
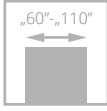

DECO

od **299/367,77**
cena skrzydła **netto**/brutto (PLN, VAT 23%)

Drzwi zbudowane są z ramiaka drewnianego obłożonego dwiema gładkimi płytami HDF pokrytymi laminatem CPL o grubości 0,2 mm, 0,5 mm lub 0,7 mm. Standardowe wypełnienie stanowi warstwa o strukturze „plastra miodu”.



ramka



szklenie

drzwi DECO, wzór 00, ościeżnica regulowana SYSTEM DIN



drzwi DECO, wzór 05, ościeżnica regulowana SYSTEM DIN

Zobacz
więcej
inspiracji





| WERSJA | 00 | 02 | 04 | 05 |
|-----------------------|------------|------------|------------|------------|
| LAMINOWANE CPL 0,2 mm | 299/367,77 | 390/479,70 | 390/479,70 | 390/479,70 |
| SILKSTONE CPL | 524/644,52 | 615/756,45 | 615/756,45 | 615/756,45 |

KOLORYSTYKA

| | | | | | | | |
|-------------------------------|-------------------|-----------------------|---------------------|---------------------|----------------------|--------------------|--------------------------|
| SILKSTONE CPL 0,5 mm | 976 dąb polski | 993 antracyt Royal | 994 jesion Royal | 995 merbau Royal | 996 jesion polski | 997 nugat Royal | |
| LAMINOWANE CPL 0,2 mm | 820 biały | 221 buk | 222 szary | 223 wiśnia | 229 dąb | 821 antracyt | 863 orzech premium |
| LAMINOWANE CPL 0,5 mm* | 920 biały | 251 buk | 252 dąb | 259 szary | 921 antracyt | 965 wenge | wiśnia orzech premium |
| LAMINOWANE CPL 0,7 mm* | 720 biały | 771 buk | 772 szary | 779 dąb | 721 antracyt | 765 wenge | wiśnia orzech premium |
| LAMINOWANE HPL* | | | | | | | |

* dostępne po konsultacji z Działem Handlowym

OŚCIEŻNICE

| | | | | | |
|---------------------------|------------------------|-----------------------|-----------------------------|----------------|---------------------|
| SYSTEM przylgowy | | | | | |
| | stała system POL-SKONE | regulowana system DIN | regulowana system POL-SKONE | stała metalowa | regulowana metalowa |
| SYSTEM bezprylgowy | | | | | |
| | stała DUO | regulowana DIN DUO | regulowana DUO | stała metalowa | regulowana metalowa |

WYPOSAŻENIE

| STANDARDOWE | | |
|--|----------------------------------|--|
| szkło biały mat lub gładkie bezbarwne przezroczyste o grubości 4 mm | | |
| zamek jednopunktowy (sys. przylgowy) lub magnetyczny (sys. bezprylgowy) wpuszczany, na klucz, na wkładkę, lub do blokady łazienkowej | | |
| zawiasy: typ B – do ościeżnicy system DIN, typ D – do ościeżnicy drewnianej, typ M – do ościeżnicy metalowej lub kryty DUO („60”-„80” – 2 szt., „90” – 3 szt.) | | |
| DODATKOWE (za dopłatą) | | |
| rozmiar „100” (wystrój szklenia jak w „90”) | 40/49,20 | |
| rozmiar „110” (wystrój szklenia jak w „90”) | 80/98,40 | |
| dopłata za laminat CPL 0,5 mm, 0,7 mm („60” - „80”) | 99/121,77 | |
| dopłata za laminat CPL 0,5 mm, 0,7 mm („90” - „110”) | 149/183,27 | |
| wypełnienie z płyty wiórowej otworowanej | 80/98,40 | |
| wypełnienie z płyty wiórowej pełnej | 105/129,15 | |
| trzeci zawias w skrzydle lub zawias czopowy regulowany (cena za 1 szt): typ B, typ D, typ K, typ C, typ M dla szer. „60”-„80” typ T kryty DUO dla szer. „60”-„70” | 15/18,45 17/20,91 80/98,40 | |
| ramiak (umożliwiający samodzielne skrócenie do 50 mm) | 20/24,60 | |
| ramiak (umożliwiający samodzielne skrócenie do 90 mm) | 40/49,20 | |
| wzmocnienie pod samozamykacz | 25/30,75 | |
| zabezpieczenie dolnego ramiaka przed nadmiernym działaniem wilgoci (nie dot. skrzydeł z podcięciem wentylacyjnym) | 20/24,60 | |
| nietypowe skrócenie drzwi (max. do 100 mm) | +10% | |
| drzwi niższe o 50 mm lub 100 mm | bez dopłaty | |
| drzwi wyższe o 50 mm lub 100 mm | +10% | |
| drzwi wyższe o 150 mm lub 200 mm | +20% | |
| podcięcie wentylacyjne | 30/36,90 | |
| szkło hartowane (wersja 02, 04, 05) | 40/49,20 | |

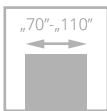

DECO INVEST

od **747/918,81**
cena skrzydła **netto**/brutto (PLN, VAT 23%)

Drzwi zbudowane są z ramiaka sosnowego. Standardowe wypełnienie stanowi płyta wiórowa otworowana. Krawędź skrzydła zabezpieczona profilem ze stali nierdzewnej. Ościeżnica metalowa stała, opcjonalnie regulowana. Drzwi posiadają 2 klasę mechaniczną. Opcjonalnie za dopłatą 3 klasa mechaniczna.



bulaj BMD



profil ze stali nierdzewnej

drzwi DECO INVEST, wzór 04, ościeżnica metalowa



drzwi DECO INVEST, wzór 02, ościeżnica metalowa

Zobacz
więcej
inspiracji





| WERSJA | | 00 | 01 | 02 | 03 | 04 |
|-----------------------|------------------|---------------------------------|--------------|--------------|--------------|--------------|
| LAMISTONE CPL | SKRZYDŁO | „70”, „80”, „90” 747/918,81 | 1042/1281,66 | 1178/1448,94 | 1252/1539,96 | 1035/1273,05 |
| | „100” | 787/968,01 | 1082/1330,86 | 1218/1498,14 | 1292/1589,16 | 1075/1322,25 |
| | „110” | 827/1017,21 | 1122/1380,06 | 1258/1547,34 | 1332/1638,36 | 1115/1371,45 |
| DRZWI | „70”, „80”, „90” | 984/1210,32 | 1279/1573,17 | 1415/1740,45 | 1489/1831,47 | 1272/1564,56 |
| | „100” | 1045/1285,35 | 1340/1648,20 | 1476/1815,48 | 1550/1906,50 | 1333/1639,59 |
| | „110” | 1085/1334,55 | 1380/1697,40 | 1516/1864,68 | 1590/1955,70 | 1373/1688,79 |
| LAMINOWANE CPL 0,2 mm | SKRZYDŁO | „70”, „80”, „90” 762/937,26 | 1063/1307,49 | 1202/1478,46 | 1277/1570,71 | 1057/1300,11 |
| | „100” | 802/986,46 | 1103/1356,69 | 1242/1527,66 | 1317/1619,91 | 1097/1349,31 |
| | „110” | 842/1035,66 | 1143/1405,89 | 1282/1576,86 | 1357/1669,11 | 1137/1398,51 |
| DRZWI | „70”, „80”, „90” | 999/1228,77 | 1300/1599,00 | 1439/1769,97 | 1514/1862,22 | 1294/1591,62 |
| | „100” | 1060/1303,80 | 1361/1674,03 | 1500/1845,00 | 1575/1937,25 | 1355/1666,65 |
| | „110” | 1100/1353,00 | 1401/1723,23 | 1540/1894,20 | 1615/1986,45 | 1395/1715,85 |
| LAMINOWANE CPL 0,5 mm | SKRZYDŁO | „70”, „80”, „90” 832/1023,36 | 1132/1392,36 | 1270/1562,10 | 1347/1656,81 | 1125/1383,75 |
| | „100” | 872/1072,56 | 1172/1441,56 | 1310/1611,30 | 1387/1706,01 | 1165/1432,95 |
| | „110” | 912/1121,76 | 1212/1490,76 | 1350/1660,50 | 1427/1755,21 | 1205/1482,15 |
| DRZWI | „70”, „80”, „90” | 1069/1314,87 | 1369/1683,87 | 1507/1853,61 | 1584/1948,32 | 1362/1675,26 |
| | „100” | 1130/1389,90 | 1430/1758,90 | 1568/1928,64 | 1645/2023,35 | 1423/1750,29 |
| | „110” | 1170/1439,10 | 1470/1808,10 | 1608/1977,84 | 1685/2072,55 | 1463/1799,49 |
| LAMINOWANE CPL 0,7 mm | SKRZYDŁO | „70”, „80”, „90” 840/1033,20 | 1140/1402,20 | 1280/1574,40 | 1355/1666,65 | 1135/1396,05 |
| | „100” | 880/1082,40 | 1180/1451,40 | 1320/1623,60 | 1395/1715,85 | 1175/1445,25 |
| | „110” | 920/1131,60 | 1220/1500,60 | 1360/1672,80 | 1435/1765,05 | 1215/1494,45 |
| DRZWI | „70”, „80”, „90” | 1077/1324,71 | 1377/1693,71 | 1517/1865,91 | 1592/1958,16 | 1372/1687,56 |
| | „100” | 1138/1399,74 | 1438/1768,74 | 1578/1940,94 | 1653/2033,19 | 1433/1762,59 |
| | „110” | 1178/1448,94 | 1478/1817,94 | 1618/1990,14 | 1693/2082,39 | 1473/1811,79 |

Cena drzwi obejmuje skrzydło z ościeżnicą metalową stałą.

Opcjonalnie kompletacja z ościeżnicą regulowaną: cena skrzydła + cena ościeżnicy metalowej regulowanej do drzwi jednoskrzydłowych.

KOLORYSTYKA

| | | | | | | | | | |
|-------------------------------|--|--|--|--|--|--|--|--|--|
| LAMISTONE CPL | | | | | | | | | |
| LAMINOWANE CPL 0,2 mm | | | | | | | | | |
| LAMINOWANE CPL 0,5 mm* | | | | | | | | | |
| LAMINOWANE CPL 0,7 mm* | | | | | | | | | |
| LAMINOWANE HPL* | | | | | | | | | |

* dostępne po konsultacji z Działem Handlowym

OŚCIEŻNICE



stała metalowa

regulowana metalowa

WYPOSAŻENIE

STANDARDOWE

| | |
|---|--|
| zamek jednopunktowy wpuszczany z czołem ze stali nierdzewnej na klucz, na wkładkę, lub do blokady łazienkowej | |
| zawiasy: typ T – do ościeżnicy metalowej („70”-„90” – 3 szt.) | |
| wzmocnienie pod samozamykacz | |
| zabezpieczenie krawędzi skrzydła ze stali nierdzewnej (strona zamkowa i strona zawiasowa) | |
| szkło hartowane przezerne lub matowe gr. 4 mm | |
| szklenie przy pomocy ramki ze stali nierdzewnej lub typu bulaj (BMD) | |

DODATKOWE

| | |
|--|------------------------------------|
| wypełnienie z płyty wiórowej pełnej | 105/129,15 |
| zabezpieczenie dolnego ramiaka przed nadmiernym działaniem wilgoci | 20/24,60 |
| zamek rolkowy | 106/130,38 |
| pochwył ze stali nierdzewnej (dwustronny) | 185/227,55 |
| panele ze stali nierdzewnej | str. 144 |
| panele wentylacyjne ze stali nierdzewnej | str. 144 |
| 3 klasa mechaniczna | po konsultacji z Działem Handlowym |

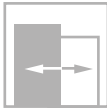
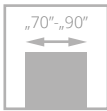

L-PROJEKT

od **650/799,50**
cena skrzydła **netto**/brutto (PLN, VAT 23%)



drzwi L-PROJEKT, wzór S0, ościeznica regulowana SYSTEM DIN DUO

Drzwi zbudowane są z ramiaka drewnianego obłożonego dwiema gładkimi płytami HDF o powierzchni laminowanej HPL. Standardowe wypełnienie drzwi to płyta otworowana (wzór S0) lub płyta pełna (wzór S2). Krawędź skrzydła zabezpieczona obrzeżem aluminiowym lub okleiną naturalną dąb 334. Ościeznice pokryte laminatem CPL 0,15 mm w kolorze szarym 522, antracyt 531 lub okleiną naturalną dąb 334.



ramka aluminiowa



krawędź skrzydła



drzwi L-PROJEKT, wzór S2, ościeznica regulowana DUO

Zobacz
więcej
inspiracji



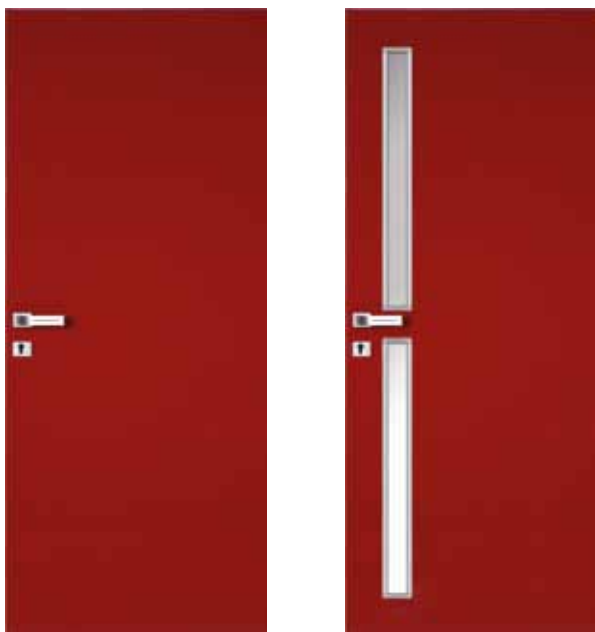

WERSJA S0 S2

Wersja podstawowa szary CPL 222; antracyt CPL 821

opcje kolorystyczne - dopłata do wersji podstawowej

| | | |
|------------------|--------------------|--------------------|
| L-P 20G (połysk) | 350 /430,50 | 350 /430,50 |
| L-P 9G (połysk) | 400 /492,00 | 400 /492,00 |
| L-P 5G (połysk) | 500 /615,00 | 500 /615,00 |

KOLORYSTYKA



KOLORYSTYKA OPCJONALNA

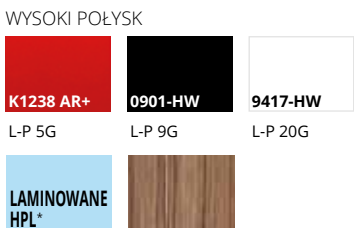

* dostępne po konsultacji z Działem Handlowym

OŚCIEŻNICE

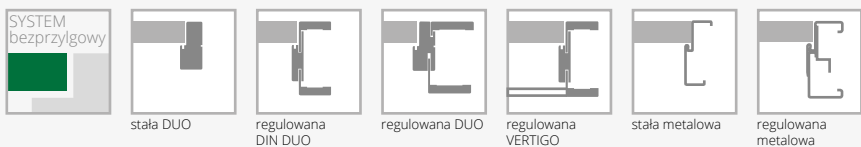

WYPOSAŻENIE

| STANDARDOWE | DODATKOWE (za dopłatą) | |
|--|---|------------------|
| szkło biały mat o grubości 4 mm | trzeci zawias w skrzydle: | |
| zamek magnetyczny wpuszczany, na klucz, na wkładkę, lub do blokady łazienkowej | kryty DUO dla szer. „70”-„80” | 80 /98,40 |
| zawiasy: kryty DUO do systemu bezprzylgowego („70”-„80” – 2 szt., „90” – 3 szt.) | zabezpieczenie dolnego ramiaka przed nadmiernym działaniem wilgoci (nie dot. skrzydeł z podcięciem wentylacyjnym) | 20 /24,60 |
| | nietypowe skrócenie drzwi (max. do 60 mm) | +20% |
| | drzwi niższe o 50 mm | bez dopłaty |

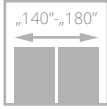
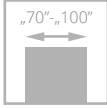

SEMPRE VERSE

od **620/762,60**
cena skrzydła **netto**/brutto (PLN, VAT 23%)

Drzwi zbudowane są z ramiaka drewnianego obłożonego dwiema gładkimi płytami HDF o powierzchni LAMISTONE CPL, SILKSTONE lub pokryte NATURALNYMI OKLEINAMI.
Na ramiakach pionowych układ usłojenia pionowy; na panelach układ usłojenia poziomy.



szklenie



połączenie paneli, płyciny i ramiaka

drzwi SEMPRE VERSE, wzór W05, ościeżnica regulowana SYSTEM DIN



drzwi SEMPRE VERSE, wzór W03, ościeżnica regulowana SYSTEM DIN

Zobacz więcej inspiracji





| WERSJA | W03P | W01 | W03 | W04 | W05 |
|------------------------|-------------|--------------|--------------|--------------|-------------|
| LAMISTONE SILKSTONE | 620/762,60 | 890/1094,70 | 890/1094,70 | 890/1094,70 | 620/762,60 |
| GRUPA A | 799/982,77 | 927/1140,21 | 927/1140,21 | 927/1140,21 | 799/982,77 |
| GRUPA B | 918/1129,14 | 1040/1279,20 | 1040/1279,20 | 1040/1279,20 | 918/1129,14 |
| GRUPA C | 944/1161,12 | 1065/1309,95 | 1065/1309,95 | 1065/1309,95 | 944/1161,12 |

KOLORYSTYKA

| | | | | | | | | | |
|--------------------------------|-----------------------|------------------------|-----------------------|-------------------------|-----------------------|-----------------------|----------------------|----------------------|---------------------|
| LAMISTONE CPL | 240 wiąz bielony V | 241 wiąz piaskowy V | 242 wiąz szary V | 258 biały | 260 biały dąb | 263 orzech premium | 265 wenge | 289 szary | 531 antracyt |
| SILKSTONE | 256 nugat jasny V | 276 dąb polski | 288 klon Royal | 292 kasztan Royal | 293 antracyt Royal | 294 jesion Royal | 295 merbau Royal | 296 jesion polski | 297 nugat Royal |
| FORNIROWANE GRUPA A | 311 jasny dąb | 312 limba | 334 dąb europejski | 380 jesion naturalny | | | | | |
| FORNIROWANE GRUPA B | 323 dąb rustikal | 340 heban | 351 marrone | 371 dąb truflowy | 372 dąb kawowy | 376 dąb stalowy | 377 dąb platynowy | 381 jesion moreno | 382 jesion rubio |
| | 383 jesion negro | 404 ciemny orzech | 405 jasny orzech | 421 cappucino | 422 mokka | 424 teak | | | |
| FORNIROWANE GRUPA C | 370 dąb bielony | 373 dąb biały | 374 dąb piaskowy | 375 dąb szary | | | | | |

OŚCIEŻNICE

| | | | | | | |
|---------------------------|------------------------|-----------------------|-----------------------------|--------------------|----------------|---------------------|
| SYSTEM przylgowy | | | | | | |
| | stała system POL-SKONE | regulowana system DIN | regulowana system POL-SKONE | regulowana NOSTRE | stała metalowa | regulowana metalowa |
| SYSTEM bezprylgowy | | | | | | |
| | stała DUO | regulowana DIN DUO | regulowana DUO | regulowana VERTIGO | stała metalowa | regulowana metalowa |

WYPOSAŻENIE

STANDARDOWE

wymiennie: szkło hartowane Decormat biały, Decormat brąz, grafit satyna (wzory W01-W04); szkło hartowane biały mat, brąz mat, grafit satyna (wzór W05)

zamek jednopunktowy (sys. przylgowy) lub magnetyczny (sys. bezprylgowy) wpuszczany, na klucz, na wkładkę, lub do blokady łazienkowej

zawiasy: typ B – do ościeżnicy system DIN, typ D – do ościeżnicy MDF i drewnianej (kolekcje LAMISTONE, SILKSTONE), typ K – do ościeżnicy system DIN, typ C – do ościeżnicy drewnianej (kolekcje FORNIROWANE GRUPA A, B, C), typ M – do ościeżnicy metalowej lub kryty DUO („70”-„80” – 2 szt., „90” – 3 szt.)

brak możliwości zastosowania samozamykacza

DODATKOWE (za dopłatą)

rozmiar „100”

+20%

trzeci zawias w skrzydle lub za zawias regulowany (cena za 1 szt.):

typ B, typ D, typ K, typ C, typ M dla szer. „70”-„80” 15/18,45
kryty DUO dla szer. „70”-„80” 80/98,40

nietypowe skrócenie drzwi (max. do 60 mm)

(nie dot. wersji W05):
drzwi krótsze do 20 mm (dolny element drzwi posiada nietypową wysokość) +20%

drzwi krótsze o 30 - 60 mm (górny i dolny element drzwi posiada nietypową wysokość)

drzwi niższe o 50 mm bez dopłaty

podcięcie wentylacyjne (FORNIROWANE) 50/61,50

podcięcie wentylacyjne (LAMISTONE, SILKSTONE) 30/36,90

wzór W05 możliwość zamówienia skrzydła o nietypowej wysokości 1970 mm, 1985 mm bez dopłaty

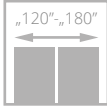
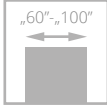

SEMPE LUX

od **799/982,77**
cena skrzydła **netto**/brutto (PLN, VAT 23%)

Drzwi zbudowane są z ramiaka drewnianego obłożonego dwiema gładkimi płytami HDF pokrytymi naturalnymi okleinami. Układ usłojenia ramiaka jest pionowy, płycin i paneli poziomy. Skrzydła posiadają również możliwość zastosowania jednostronnej tablicy magnetycznej (Z/AZ) oraz jednostronnego lustra (WL Z, WL A/Z).



usłojenie ramiaka



usłojenie poziome paneli

drzwi SEMPE LUX, wzór W04, ościeżnica regulowana SYSTEM DIN



drzwi SEMPE LUX, wzór W03S4, ościeżnica regulowana SYSTEM POL-SKONE

Zobacz
więcej
inspiracji



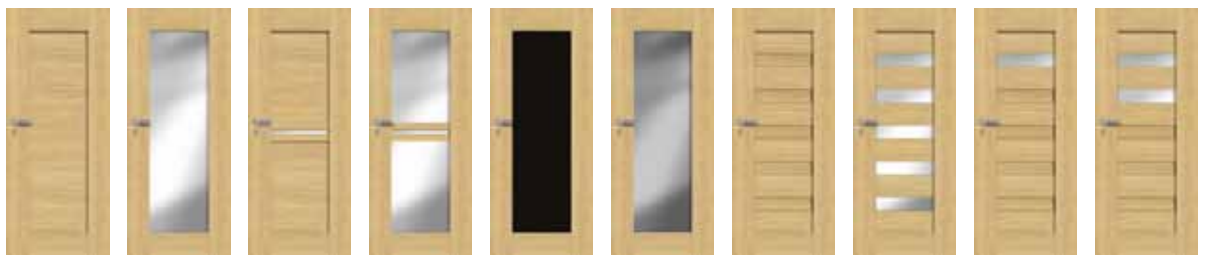

| WERSJA | W00 | W01 | W04 | W05 | tablica* Z | A/Z | lustro* WLZ | WLA/Z | W02P | W02 | W02S1 | W02S2 |
|---------|-------------|-------------|-------------|-------------|---------------|-------------|----------------|-------------|-------------|-------------|-------------|-------------|
| GRUPA A | 799/982,77 | 799/982,77 | 799/982,77 | 799/982,77 | 799/982,77 | 799/982,77 | 799/982,77 | 799/982,77 | 799/982,77 | 799/982,77 | 799/982,77 | 799/982,77 |
| GRUPA B | 918/1129,14 | 918/1129,14 | 918/1129,14 | 918/1129,14 | 918/1129,14 | 918/1129,14 | 918/1129,14 | 918/1129,14 | 918/1129,14 | 918/1129,14 | 918/1129,14 | 918/1129,14 |
| GRUPA C | 944/1161,12 | 944/1161,12 | 944/1161,12 | 944/1161,12 | 944/1161,12 | 944/1161,12 | 944/1161,12 | 944/1161,12 | 944/1161,12 | 944/1161,12 | 944/1161,12 | 944/1161,12 |



| WERSJA | W02S3 | W02S4 | W02A | W03P | W03 | W03S1 | W03S2 | W03S3 | W03S4 | W03A |
|---------|-------------|-------------|-------------|-------------|-------------|-------------|-------------|-------------|-------------|-------------|
| GRUPA A | 799/982,77 | 799/982,77 | 799/982,77 | 799/982,77 | 799/982,77 | 799/982,77 | 799/982,77 | 799/982,77 | 799/982,77 | 799/982,77 |
| GRUPA B | 918/1129,14 | 918/1129,14 | 918/1129,14 | 918/1129,14 | 918/1129,14 | 918/1129,14 | 918/1129,14 | 918/1129,14 | 918/1129,14 | 918/1129,14 |
| GRUPA C | 944/1161,12 | 944/1161,12 | 944/1161,12 | 944/1161,12 | 944/1161,12 | 944/1161,12 | 944/1161,12 | 944/1161,12 | 944/1161,12 | 944/1161,12 |

KOLORYSTYKA

| | | | | | | | | | |
|------------------------|------------------------|---------------|--------------|----------------|------------------|-------------|---------------|---------------|--------------|
| FORNIROWANE GRUPA A | 311 | 312 | 332 | 334 | 380 | | | | |
| | jasny dąb | limba | klon | dąb europejski | jesion naturalny | | | | |
| | FORNIROWANE GRUPA B | 323 | 351 | 371 | 372 | 376 | 377 | 381 | 382 |
| | | dąb rustikal | marrone | dąb truflowy | dąb kawowy | dąb stalowy | dąb platynowy | jesion moreno | jesion rubio |
| 383 | | 404 | 405 | 421 | 422 | 424 | | | |
| jesion negro | | ciemny orzech | jasny orzech | cappucino | mokka | teak | | | |
| FORNIROWANE GRUPA C | 370 | 373 | 374 | 375 | | | | | |
| | dąb bielony | dąb biały | dąb piaskowy | dąb szary | | | | | |

OŚCIEŻNICE

| | | | | | |
|---------------------|------------------------|-----------------------|-----------------------------|----------------|---------------------|
| SYSTEM przyłgowy | | | | | |
| | stała system POL-SKONE | regulowana system DIN | regulowana system POL-SKONE | stała metalowa | regulowana metalowa |
| | SYSTEM beprzyłgowy | | | | |
| stała DUO | | regulowana DIN DUO | regulowana DUO | stała metalowa | regulowana metalowa |

WYPOSAŻENIE

| STANDARDOWE | DODATKOWE (za dopłatą) |
|--|---|
| szkło biały/brąz/grafit 4 mm | rozmiar „100” +20% |
| wzór W01, W05 – szyba hartowana 4 mm | trzeci zawias w skrzydle: |
| zamek jednopunktowy (sys. przyłgowy) lub magnetyczny (sys. beprzyłgowy) wpuszczany, na klucz, na wkładkę, lub do blokady łazienkowej | typ K, typ C, typ M dla szer. „60”-„80” 15/18,45 |
| zawiasy: typ K – do ościeżnicy system DIN, typ C – do ościeżnicy drewnianej, typ M – do ościeżnicy metalowej lub kryty DUO („60”-„80” – 2 szt., „90” – 3 szt.) | kryty DUO dla szer. „60”-„80” 80/98,40 |
| brak możliwości zastosowania samozamykacza | nietypowe skrócenie drzwi (max. do 60 mm): drzwi krótsze do 20 mm (dolny element drzwi posiada nietypową wysokość) +20% |
| | drzwi krótsze o 30-60 mm (górny i dolny element drzwi posiada nietypową wysokość) |
| | drzwi niższe o 50 mm bez dopłaty |
| | drzwi wyższe o 50 mm lub 100 mm +10% |
| | podcięcie wentylacyjne 50/61,50 |

* Z, WLZ - tablica/lustro od strony zawiasowej, A/Z, WLA/Z - tablica/lustro od strony przeciwnej do zawiasowej

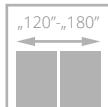
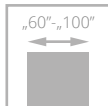

drzwi SEMPRE INSERTO, wzór W03, ościeżnica regulowana SYSTEM DIN

SEMPRE INSERTO

od **973**/1 196,79
cena skrzydła **netto**/brutto (PLN, VAT 23%)

Drzwi zbudowane są z ramiaka drewnianego obłożonego dwiema gładkimi płytami HDF pokrytymi naturalnymi okleinami. Układ usłojenia na panelach jest poziomy, powierzchnia ryflowana.



panel ryflowany, szyba



plycina fornirowana, panel ryflowany



drzwi SEMPRE INSERTO, wzór W01, ościeżnica regulowana SYSTEM DIN

Zobacz więcej inspiracji



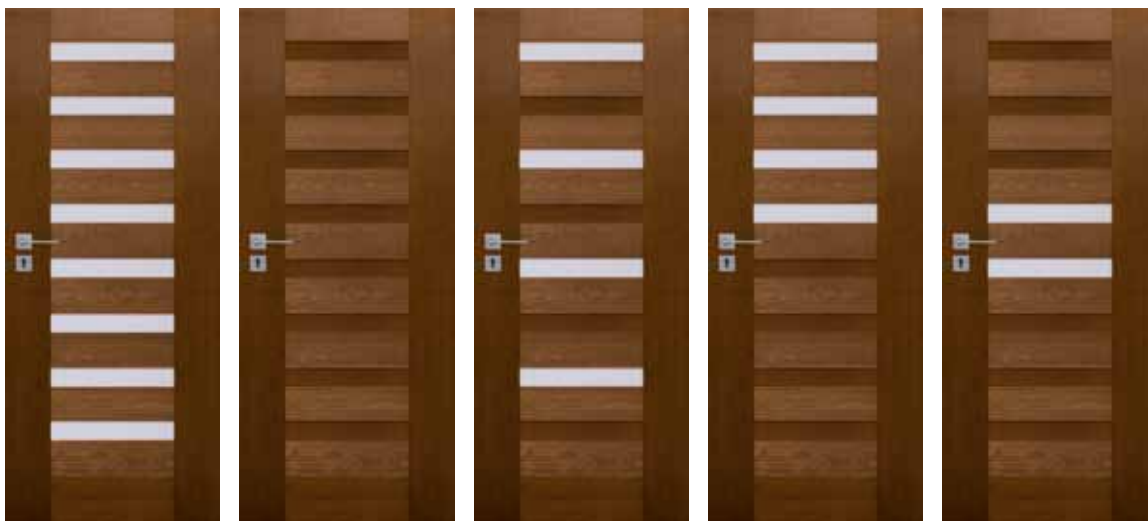

| WERSJA | W01 | W02 | W03 | W04 | W05 |
|---------|--------------|--------------|--------------|--------------|--------------|
| GRUPA A | 973/1196,79 | 973/1196,79 | 973/1196,79 | 973/1196,79 | 973/1196,79 |
| GRUPA B | 1092/1343,16 | 1092/1343,16 | 1092/1343,16 | 1092/1343,16 | 1092/1343,16 |

KOLORYSTYKA

**FORNIROWANE
GRUPA A**



334
dąb europejski

**FORNIROWANE
GRUPA B**



340
heban



404
ciemny orzech



405
jasny orzech

OŚCIEŻNICE



stała system
POL-SKONE



regulowana
system DIN



regulowana
system POL-SKONE



stała metalowa



regulowana
metalowa



stała DUO



regulowana
DIN DUO



regulowana DUO

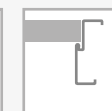

stała metalowa



regulowana
metalowa

WYPOSAŻENIE

| STANDARDOWE | DODATKOWE (za dopłatą) |
|--|---|
| szkło biały/braź mat o grubości 4 mm | rozmiar „100” +20% |
| zamek jednopunktowy (sys. przylgowy) lub magnetyczny (sys. bezprylgowy) wpuszczany, na klucz, na wkładkę, lub do blokady łazienkowej | trzeci zawias w skrzydle: typ K, typ C, typ M dla szer. „60”-„80” 15/18,45 kryty DUO dla szer. „60”-„80” 80/98,40 |
| zawiasy: typ K – do ościeżnicy system DIN, typ C – do ościeżnicy drewnianej, typ M – do ościeżnicy metalowej lub kryty DUO („60”-„80” – 2 szt., „90” – 3 szt.) | nietypowe skrócenie drzwi (max. do 60 mm): drzwi krótsze do 20 mm (dolny element drzwi posiada nietypową wysokość) +20% |
| brak możliwości zastosowania samozamykacza | drzwi krótsze o 30-60 mm (górny i dolny element drzwi posiada nietypową wysokość) |
| | drzwi niższe o 50 mm bez dopłaty |
| | drzwi wyższe o 50 mm lub 100 mm +10% |
| | podcięcie wentylacyjne 50/61,50 |

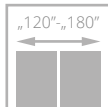
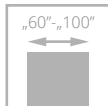

SEMPRE SENSE

od **973**/1196,79
cena skrzydła **netto**/brutto (PLN, VAT 23%)

Drzwi zbudowane są z ramiaka drewnianego obłożonego dwiema gładkimi płytami HDF pokrytymi naturalnymi okleinami. Układ usłojenia paneli jest poziomy, powierzchnia z głęboką strukturą drewna.



głęboka struktura drewna paneli



głęboka struktura drewna paneli

drzwi SEMPRE SENSE, wzór W01, ościeżnica regulowana SYSTEM DIN



drzwi SEMPRE SENSE, wzór W07 (drzwi po lewej), wzór W01 (drzwi po prawej), ościeżnica regulowana SYSTEM DIN

Zobacz
więcej
inspiracji





| WERSJA | W01 | W02 | W03 | W04 |
|----------|--------------|--------------|--------------|--------------|
| 431 | 973/1196,79 | 973/1196,79 | 973/1196,79 | 973/1196,79 |
| 432, 433 | 1092/1343,16 | 1092/1343,16 | 1092/1343,16 | 1092/1343,16 |



| WERSJA | W05 | W06 | W07 | W08 |
|----------|--------------|--------------|--------------|--------------|
| 431 | 973/1196,79 | 973/1196,79 | 973/1196,79 | 973/1196,79 |
| 432, 433 | 1092/1343,16 | 1092/1343,16 | 1092/1343,16 | 1092/1343,16 |

KOLORYSTYKA

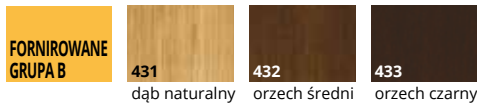

OŚCIEŻNICE

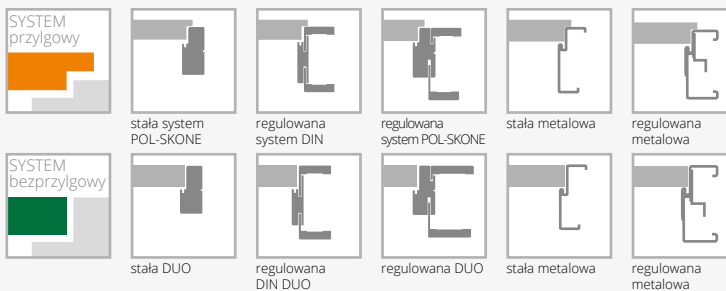

WYPOSAŻENIE

| STANDARDOWE | DODATKOWE (za dopłatą) |
|--|--|
| szkło biały/brąz mat o grubości 4 mm | rozmiar „100” +20% |
| zamek jednopunktowy (sys. przylgowy) lub magnetyczny (sys. bezprylgowy) wpuszczany, na klucz, na wkładkę, lub do blokady łożeniowej | trzeci zawias w skrzydle: typ K, typ C, typ M dla szer. „60”-„80” 15/18,45 kryty DUO dla szer. „60”-„80” 80/98,40 |
| zawiasy: typ K – do ościeżnicy system DIN, typ C – do ościeżnicy drewnianej, typ M – do ościeżnicy metalowej lub kryty DUO („60”-„80” – 2 szt., „90” – 3 szt.) | nietypowe skrócenie drzwi (max. do 60 mm): drzwi krótsze do 20 mm (dolny element drzwi posiada nietypową wysokość) +20% |
| brak możliwości zastosowania samozamykacza | drzwi krótsze o 30-60 mm (górny i dolny element drzwi posiada nietypową wysokość) drzwi niższe o 50 mm bez dopłaty drzwi wyższe o 50 mm lub 100 mm +10% |

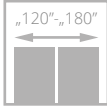
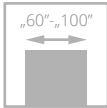

SEMPRE GRAVI

od **973**/1196,79
cena skrzydła **netto**/brutto (PLN, VAT 23%)

Drzwi zbudowane są z ramiaka drewnianego obłożonego dwiema gładkimi płytami HDF pokrytymi naturalnymi okleinami. Układ usłojenia paneli i pływ jest poziomy, powierzchnia fornirowana z efektem 3D.



panel-struktura



szczelina wentylacyjna

drzwi SEMPRE GRAVI, wzór W03, ościeżnica regulowana SYSTEM DIN



drzwi SEMPRE GRAVI, wzór W01, ościeżnica regulowana SYSTEM DIN

Zobacz
więcej
inspiracji



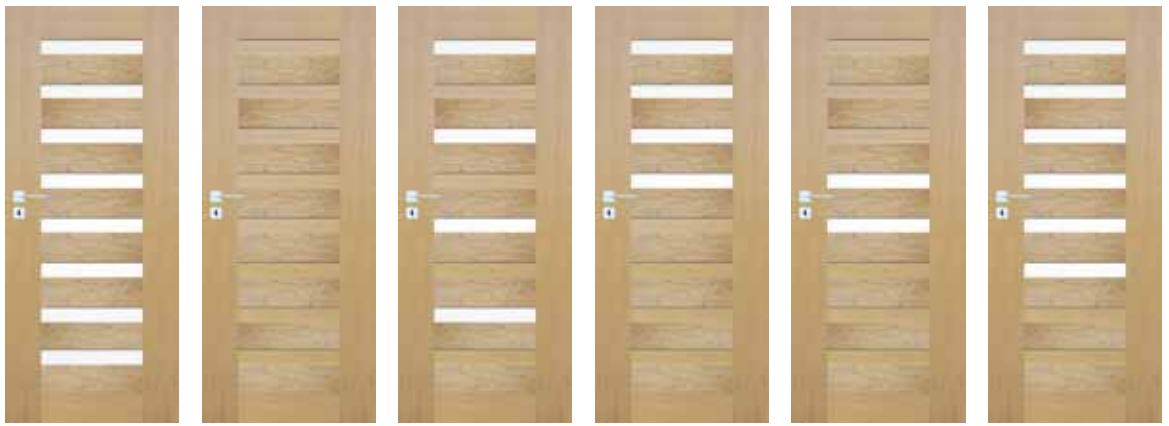

| WERSJA | W01 | W02 | W03 | W04 | W05 | W06 |
|---------|--------------|--------------|--------------|--------------|--------------|--------------|
| GRUPA A | 973/1196,79 | 973/1196,79 | 973/1196,79 | 973/1196,79 | 973/1196,79 | 973/1196,79 |
| GRUPA B | 1092/1343,16 | 1092/1343,16 | 1092/1343,16 | 1092/1343,16 | 1092/1343,16 | 1092/1343,16 |

KOLORYSTYKA

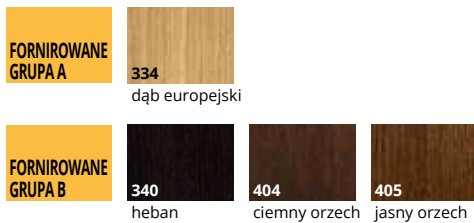

OŚCIEŻNICE

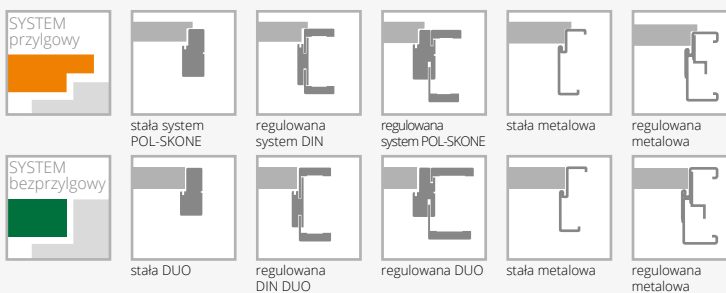

WYPOSAŻENIE

| STANDARDOWE | DODATKOWE (za dopłatą) |
|--|---|
| szkło biały/braź mat o grubości 4 mm | rozmiar „100” +20% |
| zamek jednopunktowy (sys. przylgowy) lub magnetyczny (sys. bezprylgowy) wpuszczany, na klucz, na wkładkę, lub do blokady łazienkowej | trzeci zawias w skrzydle: typ K, typ C, typ M dla szer. „60”-„80” 15/18,45 kryty DUO dla szer. „60”-„80” 80/98,40 |
| zawiasy: typ K – do ościeżnicy system DIN, typ C – do ościeżnicy drewnianej, typ M – do ościeżnicy metalowej lub kryty DUO („60”-„80” – 2 szt., „90” – 3 szt.) | nietypowe skrócenie drzwi (max. do 60 mm): drzwi krótsze do 20 mm (dolny element drzwi posiada nietypową wysokość) +20% |
| brak możliwości zastosowania samozamykacza | drzwi krótsze o 30-60 mm (górny i dolny element drzwi posiada nietypową wysokość) |
| | drzwi niższe o 50 mm bez dopłaty |
| | drzwi wyższe o 50 mm lub 100 mm +10% |

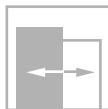
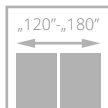
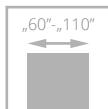

DECO LUX z ramką Soft

od **385/473,55**
cena skrzydła **netto**/brutto (PLN, VAT 23%)

Drzwi zbudowane są z ramiaka drewnianego obłożonego dwiema gładkimi płytami HDF pokrytymi naturalnymi okleinami. Standardowe wypełnienie stanowi warstwa o strukturze „plastra miodu”.



profil ramki



łączenie opasek pod kątem 45°

drzwi DECO LUX, wzór 00, ościeżnica regulowana SYSTEM DIN



drzwi DECO LUX, wzór 00, ościeżnica DIN DUO

Zobacz
więcej
inspiracji





| WERSJA | 00 | 02 | 04 | 05 |
|---------|------------|------------|------------|------------|
| GRUPA A | 385/473,55 | 430/528,90 | 545/670,35 | 545/670,35 |
| GRUPA B | 498/612,54 | 543/667,89 | 658/809,34 | 658/809,34 |
| GRUPA C | 523/643,29 | 568/698,64 | 683/840,09 | 683/840,09 |

KOLORYSTYKA

| | | | | | | | | | | | | | | | | | | | |
|---------------------|---------------------|---------------------|------------------|-------------|---------------|-----------|--------------|--------------|------------|----------------|-------------|------------------|---------------|-----|---------------|-----|--------------|-----|--------------|
| FORNIROWANE GRUPA A | 311 | jasny dąb | 312 | limba | 326 | buk | 332 | klon | 334 | dąb europejski | 380 | jesion naturalny | | | | | | | |
| | FORNIROWANE GRUPA B | 323 | dąb rustikal | 340 | heban | 371 | dąb truflowy | 372 | dąb kawowy | 376 | dąb stalowy | 377 | dąb platynowy | 381 | jesion moreno | 382 | jesion rubio | 383 | jesion negro |
| | | 390 | orzech naturalny | 404 | ciemny orzech | 405 | jasny orzech | 421 | cappuccino | 422 | mokka | 424 | teak | | | | | | |
| | | FORNIROWANE GRUPA C | 370 | dąb bielony | 373 | dąb biały | 374 | dąb piaskowy | 375 | dąb szary | | | | | | | | | |

OŚCIEŻNICE

| | | | | | | | | | | | |
|------------------|--------------------|------------------------|-----------|-----------------------|--------------------|-----------------------------|----------------|----------------|----------------|---------------------|---------------------|
| SYSTEM przylgowy | | stała system POL-SKONE | | regulowana system DIN | | regulowana system POL-SKONE | | stała metalowa | | regulowana metalowa | |
| | SYSTEM bezprylgowy | | stała DUO | | regulowana DIN DUO | | regulowana DUO | | stała metalowa | | regulowana metalowa |

WYPOSAŻENIE

| STANDARDOWE | | |
|--|------------|---|
| szkło biały mat lub gładkie bezbarwne przezroczyste o grubości 4 mm | | |
| zamek jednopunktowy (sys. przylgowy) lub magnetyczny (sys. bezprylgowy) wpuszczany, na klucz, na wkładkę, lub do blokady łazienkowej | | |
| zawiasy: typ B – do ościeżnicy system DIN, typ D – do ościeżnicy drewnianej (kolekcje FORNIROWANE GRUPA A), typ K – do ościeżnicy system DIN, typ C – do ościeżnicy drewnianej (kolekcje FORNIROWANE GRUPA B, C), typ M – skrzydło do ościeżnicy metalowej lub kryty DUO („60”-„80” – 2 szt., „90” – 3 szt.) | | |
| DODATKOWE (za dopłatą) | | |
| rozmiar „100” (wystrój szklenia jak w „90”) | +20% | trzeci zawias w skrzydle: typ B, typ D, typ K, typ C, typ M dla szer. „60”-„80” kryty DUO dla szer. „60”-„80” 15/18,45 80/98,40 |
| rozmiar „110” (wystrój szklenia jak w „90”) | +40% | ramiak (umożliwiający samodzielne skrócenie do 50 mm) 20/24,60 |
| wypełnienie z płyty wiórowej otworowanej | 80/98,40 | ramiak (umożliwiający samodzielne skrócenie do 90 mm) 40/49,20 |
| wypełnienie z płyty wiórowej pełnej | 105/129,15 | wzmocnienie pod samozamykacz 25/30,75 |
| | | zabezpieczenie dolnego ramiaka przed nadmiernym działaniem wilgoci (nie dot. skrzydeł z podcięciem wentylacyjnym) 20/24,60 |
| | | nietypowe skrócenie drzwi (max. do 100 mm) +10% |
| | | drzwi niższe o 50 mm lub 100 mm bez dopłaty |
| | | drzwi wyższe o 50 mm lub 100 mm +10% |
| | | drzwi wyższe o 150 mm lub 200 mm +20% |
| | | podcięcie wentylacyjne 50/61,50 |
| | | szkło hartowane (wersja 02, 04, 05) 40/49,20 |

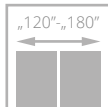
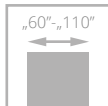

drzwi ETIUDA LUX, wzór A01, ościeżnica regulowana SYSTEM DIN

ETIUDA LUX

od **385/473,55**
cena skrzydła **netto**/brutto (PLN, VAT 23%)

Drzwi zbudowane są z ramiaka drewnianego obłożonego dwiema gładkimi płytami HDF pokrytymi naturalnymi okleinami. Układ usłojenia pionowy. Standardowe wypełnienie stanowi warstwa o strukturze plastra miodu w wersjach A01, A02, A03, B0, płyta wiórowa pełna w wersjach B1, B2, B3.



ozdobne listwy aluminiowe



górną krawędź skrzydła bez przyłgi



drzwi ETIUDA LUX, wzór A02, ościeżnica regulowana SYSTEM DIN

Zobacz
więcej
inspiracji



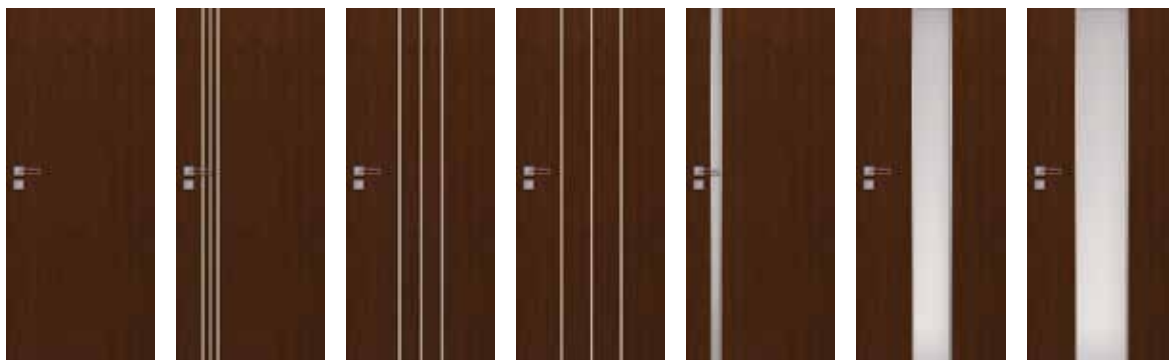

| WERSJA | B0 | B1 | B2 | B3 | A01 | A02 | A03 |
|---------|------------|------------|-------------|------------|-------------|-------------|-------------|
| GRUPA A | 385/473,55 | 585/719,55 | 685/842,55 | 585/719,55 | 685/842,55 | 685/842,55 | 685/842,55 |
| GRUPA B | 498/612,54 | 698/858,54 | 798/981,54 | 698/858,54 | 798/981,54 | 798/981,54 | 798/981,54 |
| GRUPA C | 523/643,29 | 723/889,29 | 825/1014,75 | 723/889,29 | 825/1014,75 | 825/1014,75 | 825/1014,75 |

KOLORYSTYKA

| | | | | | | | | | | | | | |
|---------------------|---------------------|---------------------|------------------|-----------|---------------|--------------|--------------|-----------|-------------|----------------|---------------|-----|------|
| FORNIROWANE GRUPA A | 311 | jasny dąb | 312 | limba | 326 | buk | 332 | klon | 334 | dąb europejski | | | |
| | FORNIROWANE GRUPA B | 323 | dąb rustikal | 340 | heban | 351 | marrone | 376 | dąb stalowy | 377 | dąb platynowy | | |
| | | 390 | orzech naturalny | 404 | ciemny orzech | 405 | jasny orzech | 421 | cappucino | 422 | mokka | 424 | teak |
| | | FORNIROWANE GRUPA C | 373 | dąb biały | 374 | dąb piaskowy | 375 | dąb szary | | | | | |

OŚCIEŻNICE

| | | | | | | | |
|------------------|------------------------|-----------------------|-----------------------------|----------------|---------------------|----------------|---------------------|
| SYSTEM przylgowy | stała system POL-SKONE | regulowana system DIN | regulowana system POL-SKONE | stała metalowa | regulowana metalowa | | |
| | SYSTEM bezprylgowy | stała DUO | regulowana DIN DUO | regulowana DUO | regulowana VERTIGO | stała metalowa | regulowana metalowa |

WYPOSAŻENIE

| STANDARDOWE | | |
|--|------------|-------------|
| szkło hartowane biały/brąz mat grubość 6 mm | | |
| szerokość szklenia w wersji A01 – 54 mm; A02 – 205 mm, A03 – 276 mm | | |
| zamek jednopunktowy (sys. przylgowy) lub magnetyczny (sys. bezprylgowy) wpuszczany, na klucz, na wkładkę, lub do blokady łazienkowej | | |
| zawiasy: typ B – do ościeżnicy system DIN, typ D – do ościeżnicy drewnianej (kolekcje FORNIROWANE GRUPA A), typ K – do ościeżnicy system DIN, typ C – do ościeżnicy drewnianej (kolekcje FORNIROWANE GRUPA B, C), typ M – skrzydło do ościeżnicy metalowej lub kryty DUO („60”-„80” – 2 szt., „90” – 3 szt.) | | |
| DODATKOWE (za dopłatą) | | |
| rozmiar „100” | +20% | |
| rozmiar „110” (dot. wersji B1, B2, B3) | +40% | |
| wypełnienie z płyty wiórowej pełnej | 105/129,15 | |
| trzeci zawias w skrzydle: | | |
| typ B, typ D, typ K, typ C, typ M dla szer. „60”-„80” | 15/18,45 | |
| kryty DUO dla szer. „60”-„80” | 80/98,40 | |
| ramiak (umożliwiający samodzielne skrócenie do 50 mm) (dot. wersji B0) | | 20/24,60 |
| ramiak (umożliwiający samodzielne skrócenie do 90 mm) (dot. wersji B0) | | 40/49,20 |
| wzmocnienie pod samozamykacz (nie dot. wersji A01, A02, A03) | | 25/30,75 |
| zabezpieczenie dolnego ramiaka przed nadmiernym działaniem wilgoci (nie dot. skrzydeł z podcięciem wentylacyjnym) (nie dot. wersji A01, A02, A03) | | 20/24,60 |
| nietypowe skrócenie drzwi (max. do 100 mm) (nie dot. wersji A01, A02, A03) | | +20% |
| drzwi niższe o 50 mm lub 100 mm (nie dot. wersji A01, A02, A03) | | bez dopłaty |
| drzwi wyższe o 50 mm lub 100 mm (nie dot. wersji A01, A02, A03) | | +10% |
| drzwi wyższe o 150 mm lub 200 mm (nie dot. wersji A01, A02, A03) | | +20% |
| wersja A01, A02, A03 drzwi niższe o 50 mm | | bez dopłaty |
| wersja A01, A02, A03 drzwi wyższe o 100 mm | | +10% |
| wersja A01, A02, A03 drzwi wyższe o 200 mm | | +20% |
| podcięcie wentylacyjne (nie dot. wersji A02, A03) | | 50/61,50 |

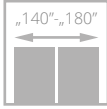
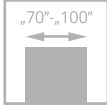

FORTIMO LUX

od **799/982,77**
cena skrzydła **netto**/brutto (PLN, VAT 23%)

Drzwi zbudowane są z ramiaka drewnianego obłożonego dwiema gładkimi płytami HDF pokrytymi naturalnymi okleinami. Układ usłojenia paneli jest pionowy.



szklenie, panel



łączenie opasek pod kątem 45°

drzwi FORTIMO LUX, wzór W03, ościeżnica regulowana SYSTEM DIN



drzwi FORTIMO LUX, wzór W03S1, ościeżnica regulowana SYSTEM VERTIGO

Zobacz
więcej
inspiracji





| WERSJA | W01 | W01S1 | W03 | W03S1 |
|---------|-------------|-------------|-------------|-------------|
| GRUPA A | 799/982,77 | 799/982,77 | 799/982,77 | 799/982,77 |
| GRUPA B | 918/1129,14 | 918/1129,14 | 918/1129,14 | 918/1129,14 |
| GRUPA C | 944/1161,12 | 944/1161,12 | 944/1161,12 | 944/1161,12 |

KOLORYSTYKA

| | | | | | | | | | | |
|---------------------|---------------------|---------------|--------------|----------------|------------------|------------|-------------|---------------|---------------|--------------|
| FORNIROWANE GRUPA A | 311 | 312 | 332 | 334 | 380 | | | | | |
| | jasny dąb | limba | klon | dąb europejski | jesion naturalny | | | | | |
| | FORNIROWANE GRUPA B | 323 | 340 | 351 | 371 | 372 | 376 | 377 | 381 | 382 |
| | | dąb rustikal | heban | marrone | dąb truflowy | dąb kawowy | dąb stalowy | dąb platynowy | jesion moreno | jesion rubio |
| | | 383 | 404 | 405 | 421 | 422 | 424 | | | |
| jesion negro | | ciemny orzech | jasny orzech | cappucino | mokka | teak | | | | |
| FORNIROWANE GRUPA C | | 370 | 373 | 374 | 375 | | | | | |
| | | dąb bielony | dąb biały | dąb piaskowy | dąb szary | | | | | |

OŚCIEŻNICE

| | | | | | | |
|------------------|------------------------|-----------------------|-----------------------------|----------------|---------------------|---------------------|
| SYSTEM przylgowy | | | | | | |
| | stała system POL-SKONE | regulowana system DIN | regulowana system POL-SKONE | stała metalowa | regulowana metalowa | |
| | SYSTEM bezprylgowy | | | | | |
| | | stała DUO | regulowana DIN DUO | regulowana DUO | regulowana VERTIGO | stała metalowa |
| | | | | | | regulowana metalowa |

WYPOSAŻENIE

| STANDARDOWE | DODATKOWE (za dopłatą) | |
|---|---|-------------|
| szkło białe o grubości 4 mm | rozmiar „100” | +20% |
| zamek jednopunktowy (sys. przylgowy) lub magnetyczny (sys. bezprylgowy) wpuszczany, na klucz, na wkładkę, lub do blokady łazienkowej | trzeci zawias w skrzydle: | |
| | typ K, typ C, typ M dla szer. „70”-„80” | 15/18,45 |
| | kryty DUO dla szer. „70”-„80” | 80/98,40 |
| zawiasy: typ K – do ościeżnicy system DIN, typ C – do ościeżnicy drewnianej, typ M – skrzydło do ościeżnicy metalowej lub kryty DUO („70”-„80” – 2 szt., „90” – 3 szt.) | nietypowe skrócenie drzwi (max. do 60 mm) | +10% |
| | drzwi niższe o 50 mm | bez dopłaty |
| | podcięcie wentylacyjne | 50/61,50 |

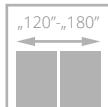
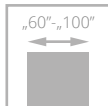

VERTIGO LUX

od **837**/1029,51
cena skrzydła **netto**/brutto (PLN, VAT 23%)

Drzwi zbudowane są z ramiaka drewnianego obłożonego dwiema płytami HDF pokrytymi naturalnymi okleinami.



łączenie opaski i panela ościeżnicy VERTIGO



listwa, panel

drzwi VERTIGO LUX, wzór W00, ościeżnica regulowana SYSTEM DIN



drzwi VERTIGO LUX, wzór W03S1, ościeżnica regulowana VERTIGO

Zobacz
więcej
inspiracji





| WERSJA | W00 | OSD | W02 | W02S1 |
|---------|-------------|-------------|-------------|-------------|
| GRUPA A | 837/1029,51 | 837/1029,51 | 837/1029,51 | 837/1029,51 |
| GRUPA B | 961/1182,03 | 961/1182,03 | 961/1182,03 | 961/1182,03 |



| WERSJA | W03 | W03S1 | W03S2 | W03S3 |
|---------|-------------|-------------|-------------|-------------|
| GRUPA A | 837/1029,51 | 837/1029,51 | 837/1029,51 | 837/1029,51 |
| GRUPA B | 961/1182,03 | 961/1182,03 | 961/1182,03 | 961/1182,03 |

KOLORYSTYKA

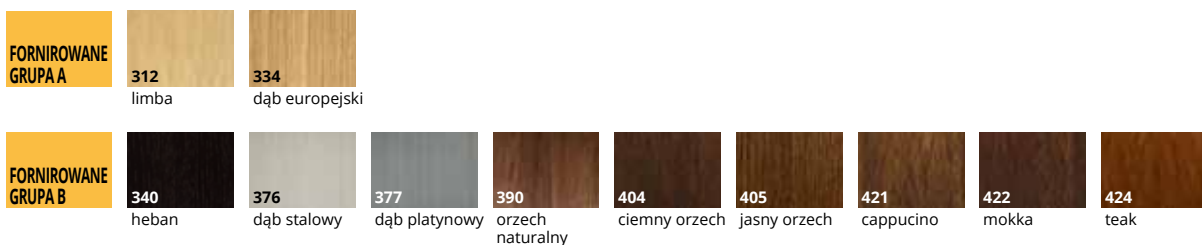

OŚCIEŻNICE

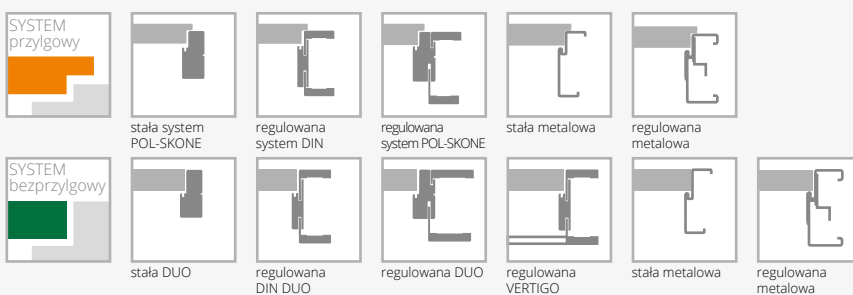

WYPOSAŻENIE

| STANDARDOWE | DODATKOWE (za dopłatą) | |
|---|---|----------------------|
| szkło hartowane białe mat o grubości 6 mm | rozmiar „100” | +20% |
| zamek jednopunktowy (sys. przylgowy) lub magnetyczny (sys. bezprzylgowy) wpuszczany, na klucz, na wkładkę, lub do blokady łazienkowej | trzeci zawias w skrzydle: typ K, typ C, typ M dla szer. „60”-„80” kryty DUO dla szer. „60”-„80” | 15/18,45 80/98,40 |
| zawiasy: typ K – do ościeżnicy system DIN, typ C – do ościeżnicy drewnianej, typ M – skrzydło do ościeżnicy metalowej lub kryty DUO („60”-„80” – 2 szt., „90” – 3 szt.) | zabezpieczenie dolnego ramiaka przed nadmiernym działaniem wilgoci (nie dot. skrzydeł z podcięciem wentylacyjnym) | 20/24,60 |
| | nietypowe skrócenie drzwi (max. do 70 mm) | +10% |
| | drzwi niższe o 50 mm | bez dopłaty |
| | drzwi wyższe o 50 mm lub 100 mm | +10% |
| | podcięcie wentylacyjne | 50/61,50 |

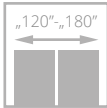
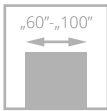

NOSTRE LUX

od **799/982,77**
cena skrzydła **netto**/brutto (PLN, VAT 23%)



drzwi NOSTRE LUX, wzór 01, ościeżnica regulowana SYSTEM DIN

Drzwi zbudowane są z ramiaka drewnianego obłożonego dwiema gładkimi płytami HDF pokrytymi okleiną naturalną. Wypełnienie stanowi płyta wiórowa pełna. Na powierzchni skrzydła ozdobna przestrzenna listwa profilowa.



profil listwy ozdobnej na powierzchni skrzydła



profil opaski ościeżnicy NOSTRE

Zobacz
więcej
inspiracji



drzwi NOSTRE LUX, wzór 02, ościeżnica regulowana SYSTEM DIN



| WERSJA | 00 | OSD | 01 | 01SM | 01SD |
|---------|-------------|-------------|-------------|-------------|-------------|
| GRUPA A | 799/982,77 | 799/982,77 | 799/982,77 | 799/982,77 | 799/982,77 |
| GRUPA B | 918/1129,14 | 918/1129,14 | 918/1129,14 | 918/1129,14 | 918/1129,14 |
| GRUPA C | 944/1161,12 | 944/1161,12 | 944/1161,12 | 944/1161,12 | 944/1161,12 |



| WERSJA | 02 | 02S1 | 02S3 | 03 | 03SD |
|---------|-------------|-------------|-------------|-------------|-------------|
| GRUPA A | 799/982,77 | 799/982,77 | 799/982,77 | 799/982,77 | 799/982,77 |
| GRUPA B | 918/1129,14 | 918/1129,14 | 918/1129,14 | 918/1129,14 | 918/1129,14 |
| GRUPA C | 944/1161,12 | 944/1161,12 | 944/1161,12 | 944/1161,12 | 944/1161,12 |

KOLORYSTYKA

| | | | | | | | | | | |
|---------------------|---------------------|--------------|---------------|----------------|------------------|------------|-------------|---------------|---------------|--------------|
| FORNIROWANE GRUPA A | 311 | 312 | 332 | 334 | 380 | | | | | |
| | jasny dąb | limba | klon | dąb europejski | jesion naturalny | | | | | |
| | FORNIROWANE GRUPA B | 323 | 340 | 351 | 371 | 372 | 376 | 377 | 381 | 382 |
| | | dąb rustikal | heban | marrone | dąb truflowy | dąb kawowy | dąb stalowy | dąb platynowy | jesion moreno | jesion rubio |
| | | 383 | 404 | 405 | 421 | 422 | 424 | | | |
| | | jesion negro | ciemny orzech | jasny orzech | cappucino | mokka | teak | | | |
| FORNIROWANE GRUPA C | | 370 | 373 | 374 | 375 | | | | | |
| | | dąb bielony | dąb biały | dąb piaskowy | dąb szary | | | | | |

OŚCIEŻNICE

| SYSTEM przylgowy | stała system POL-SKONE | regulowana system DIN | regulowana system POL-SKONE | regulowana NOSTRE | stała metalowa | regulowana metalowa |
|------------------|------------------------|-----------------------|-----------------------------|-------------------|----------------|---------------------|
| | | | | | | |

WYPOSAŻENIE

| STANDARDOWE | | |
|---|----------|-------------|
| szkło hartowane białe grubość 4 mm | | 25/30,75 |
| zamek jednopunktowy wpuszczany, na klucz, na wkładkę, lub do blokady łazienkowej | | 20/24,60 |
| zawiasy: typ K – do ościeżnicy system DIN, typ C – do ościeżnicy drewnianej, typ M – skrzydło do ościeżnicy metalowej („60”-„80” – 2 szt., „90” – 3 szt.) | | +10% |
| DODATKOWE (za dopłatą) | | |
| rozmiar „100” (wystrój szklenia jak w „90”) | +20% | |
| trzeci zawias w skrzydle: | | |
| typ K, typ C, typ M dla szer. „60”-„80” | 15/18,45 | |
| kryty DUO dla szer. „60”-„80” | 80/98,40 | |
| wzmocnienie pod samozamykacz | | 25/30,75 |
| zabezpieczenie dolnego ramiaka przed nadmiernym działaniem wilgoci (nie dot. skrzydeł z podcięciem wentylacyjnym) | | 20/24,60 |
| nietypowe skrócenie drzwi (max. do 100 mm) (skrzydło skracane symetrycznie od góry i dołu) | | +10% |
| drzwi niższe o 50 mm lub 100 mm | | bez dopłaty |
| drzwi wyższe o 50 mm lub 100 mm | | +10% |
| drzwi wyższe o 150 mm lub 200 mm | | +20% |
| podcięcie wentylacyjne | | 50/61,50 |
| korona do ościeżnicy NOSTRE | | 168/206,64 |

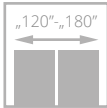
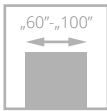

QUATTRO SOFT

od **795**/977,85
cena skrzydła **netto**/brutto (PLN, VAT 23%)

Drzwi zbudowane są z ramiaka drewnianego obłożonego dwiema płytami HDF pokrytymi naturalnymi okleinami. Układ usłojenia ramiaka jest pionowy.

drzwi QUATTRO SOFT, wzór S3, ościeżnica regulowana SYSTEM DIN



drzwi QUATTRO SOFT, wzór S3, ościeżnica regulowana POL-SKONE

Zobacz
więcej
inspiracji





| WERSJA | 00 | S1 | S2 | S3 | S4 |
|---------|-------------|-------------|-------------|-------------|-------------|
| GRUPA A | 795/977,85 | 795/977,85 | 795/977,85 | 795/977,85 | 795/977,85 |
| GRUPA B | 914/1124,22 | 914/1124,22 | 914/1124,22 | 914/1124,22 | 914/1124,22 |

KOLORYSTYKA

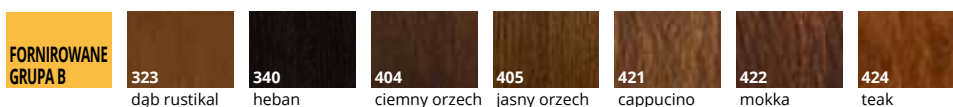
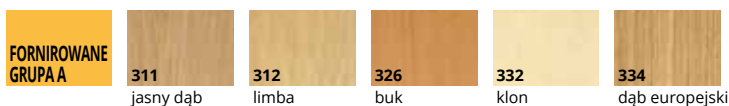

OŚCIEŻNICE

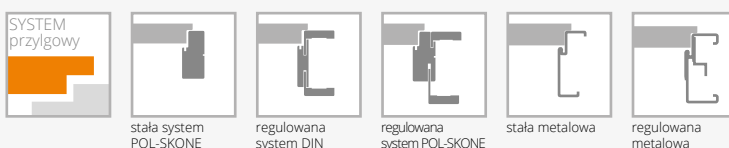

WYPOSAŻENIE

STANDARDOWE

szkło biały mat lub gładkie bezbarwne przezroczyste o grubości 4 mm
zamek jednopunktowy wpuszczany, na klucz, na wkładkę, lub do blokady łazienkowej
zawiasy: typ K – do ościeżnicy system DIN, typ C – do ościeżnicy drewnianej, typ M – skrzydło do ościeżnicy metalowej (,60"-,80" – 2 szt., ,90" – 3 szt.)

DODATKOWE (za dopłatą)

| | |
|---|----------------------|
| rozmiar „100” | +20% |
| trzeci zawias w skrzydle: typ K, typ C, typ M dla szer. „60”-„80” kryty DUO dla szer. „60”-„80” | 15/18,45 80/98,40 |
| zabezpieczenie dolnego ramiaka przed nadmiernym działaniem wilgoci (nie dot. skrzydeł z podcięciem wentylacyjnym) | 20/24,60 |
| nietypowe skrócenie drzwi (max. do 70 mm) | +10% |
| drzwi niższe o 50 mm | bez dopłaty |
| podcięcie wentylacyjne | 50/61,50 |

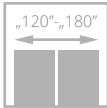
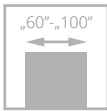

INTERSOLID, INTERSOLID SOFT

od **717/881,91**
cena skrzydła **netto**/brutto (PLN, VAT 23%)

Drzwi zbudowane są z ramiaka drewnianego obłożonego dwiema płytami HDF pokrytymi naturalnymi okleinami. Układ usłojenia ramiaka oraz frezowanych płycin jest pionowy.



ramka



ramka Soft

drzwi INTERSOLID, wzór 03, ościeznica regulowana SYSTEM DIN



drzwi INTERSOLID, wzór 06 (drzwi po lewej), wzór 06 S8 (drzwi po prawej), ościeznica regulowana SYSTEM DIN

Zobacz
więcej
inspiracji





| WERSJA | 01 | 01 S6 | 02 | 02 S6 | 03 | 03 S6 | 04 | 04 S8 | 05 |
|---------|-------------|-------------|-------------|-------------|-------------|-------------|-------------|-------------|-------------|
| GRUPA A | 717/881,91 | 817/1004,91 | 717/881,91 | 817/1004,91 | 717/881,91 | 817/1004,91 | 717/881,91 | 817/1004,91 | 717/881,91 |
| GRUPA B | 830/1020,90 | 930/1143,90 | 830/1020,90 | 930/1143,90 | 830/1020,90 | 930/1143,90 | 830/1020,90 | 930/1143,90 | 830/1020,90 |



| WERSJA | 05 S8 | 06 | 06 S8 | 07 | 07 S10 | 08 | 08 S10 | 09 | 09 S10 |
|---------|-------------|-------------|-------------|-------------|-------------|-------------|-------------|-------------|-------------|
| GRUPA A | 817/1004,91 | 717/881,91 | 817/1004,91 | 717/881,91 | 817/1004,91 | 717/881,91 | 817/1004,91 | 717/881,91 | 817/1004,91 |
| GRUPA B | 930/1143,90 | 830/1020,90 | 930/1143,90 | 830/1020,90 | 930/1143,90 | 830/1020,90 | 930/1143,90 | 830/1020,90 | 930/1143,90 |

KOLORYSTYKA

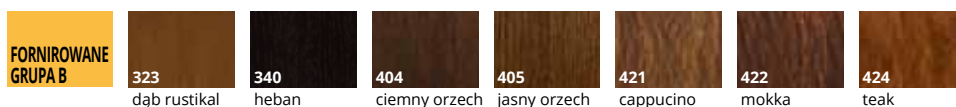
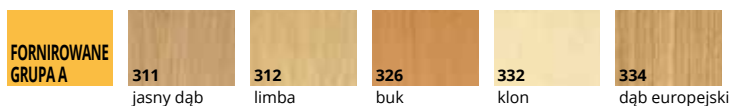

OŚCIEŻNICE

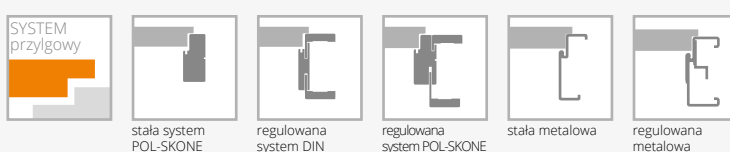

WYPOSAŻENIE

| STANDARDOWE | DODATKOWE (za dopłatą) | |
|---|---|-------------|
| szkło biały mat lub gładkie bezbarwne przezroczyste o grubości 4 mm | rozmiar „100” | +20% |
| zamek jednopunktowy wpuszczany, na klucz, na wkładkę, lub do blokady łazienkowej | trzeci zawias w skrzydle: typ K, typ C, typ M dla szer. „60”-„80” | 15/18,45 |
| zawiasy: typ K – do ościeżnicy system DIN, typ C – do ościeżnicy drewnianej, typ M – skrzydło do ościeżnicy metalowej („60”-„80” – 2 szt., „90” – 3 szt.) | zabezpieczenie dolnego ramiaka przed nadmiernym działaniem wilgoci (nie dot. skrzydeł z podcięciem wentylacyjnym) | 20/24,60 |
| | nietypowe skrócenie drzwi (max. do 70 mm) | +10% |
| | drzwi niższe o 50 mm | bez dopłaty |
| | drzwi wyższe o 50 mm lub 100 mm | +10% |
| | podcięcie wentylacyjne | 50/61,50 |

SYSTEM
przylgowy

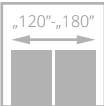
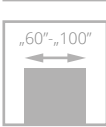

INTERSOLID II

od **757/931,11**
cena skrzydła **netto**/brutto (PLN, VAT 23%)

Drzwi zbudowane są z ramiaka drewnianego obłożonego dwiema płytami HDF pokrytymi naturalnymi okleinami. Płycina frezowana, ramiaki oraz płyciny fornirowane.



szpros drewniany



profil skrzydła

drzwi INTERSOLID II, wzór 01 S6, ościeżnica regulowana SYSTEM DIN



drzwi INTERSOLID II, wzór 01, ościeżnica regulowana

Zobacz
więcej
inspiracji





| WERSJA | 01 | 01 S6 | 02 | 02 S6 | 03 | 03 S6 | 04 | 04 S8 | 05 |
|---------|-------------|-------------|-------------|-------------|-------------|-------------|-------------|-------------|-------------|
| GRUPA A | 757/931,11 | 857/1054,11 | 757/931,11 | 857/1054,11 | 757/931,11 | 857/1054,11 | 757/931,11 | 857/1054,11 | 757/931,11 |
| GRUPA B | 870/1070,10 | 970/1193,10 | 870/1070,10 | 970/1193,10 | 870/1070,10 | 970/1193,10 | 870/1070,10 | 970/1193,10 | 870/1070,10 |
| GRUPA C | 895/1100,85 | 995/1223,85 | 895/1100,85 | 995/1223,85 | 895/1100,85 | 995/1223,85 | 895/1100,85 | 995/1223,85 | 895/1100,85 |



| WERSJA | 05 S8 | 06 | 06 S8 | 07 | 07 S10 | 08 | 08 S10 | 09 | 09 S10 |
|---------|-------------|-------------|-------------|-------------|-------------|-------------|-------------|-------------|-------------|
| GRUPA A | 857/1054,11 | 757/931,11 | 857/1054,11 | 757/931,11 | 857/1054,11 | 757/931,11 | 857/1054,11 | 757/931,11 | 857/1054,11 |
| GRUPA B | 970/1193,10 | 870/1070,10 | 970/1193,10 | 870/1070,10 | 970/1193,10 | 870/1070,10 | 970/1193,10 | 870/1070,10 | 970/1193,10 |
| GRUPA C | 995/1223,85 | 895/1100,85 | 995/1223,85 | 895/1100,85 | 995/1223,85 | 895/1100,85 | 995/1223,85 | 895/1100,85 | 995/1223,85 |

KOLORYSTYKA

| | | | | | | | | | | | |
|------------------------|------------------------|------------------------|--------------|-----------|-------|--------------|---------------|-----------|--------------|----------------|-----------|
| FORNIROWANE GRUPA A | 311 | jasny dąb | 312 | limba | 326 | buk | 332 | klon | 334 | dąb europejski | |
| | FORNIROWANE GRUPA B | 323 | dąb rustikal | 340 | heban | 404 | ciemny orzech | 405 | jasny orzech | 421 | cappucino |
| | | 422 | mokka | 424 | teak | | | | | | |
| | | FORNIROWANE GRUPA C | 373 | dąb biały | 374 | dąb piaskowy | 375 | dąb szary | | | |

OŚCIEŻNICE

| | | | | | |
|------------------|------------------------|-----------------------|-----------------------------|----------------|---------------------|
| SYSTEM przylgowy | | | | | |
| | stała system POL-SKONE | regulowana system DIN | regulowana system POL-SKONE | stała metalowa | regulowana metalowa |

WYPOSAŻENIE

| STANDARDOWE | DODATKOWE (za dopłatą) |
|---|--|
| szkło białe mat/gładkie bezbarwne przezroczyste o grubości 4 mm | rozmiar „100” +20% |
| zamek jednopunktowy wpuszczany, na klucz, na wkładkę, lub do blokady łazienkowej | trzeci zawias w skrzydle: typ K, typ C, typ M dla szer. „60”-„80” 15/18,45 |
| zawiasy: typ K – do ościeżnicy system DIN, typ C – do ościeżnicy drewnianej, typ M – skrzydło do ościeżnicy metalowej („60”-„80” – 2 szt., „90” – 3 szt.) | zabezpieczenie dolnego ramiaka przed nadmiernym działaniem wilgoci (nie dotyczy skrzydeł z podcięciem wentylacyjnym) 20/24,60 |
| | nietypowe skrócenie drzwi (max. do 70 mm) +10% |
| | drzwi niższe o 50 mm bez dopłaty |
| | drzwi wyższe o 50 mm lub 100 mm +10% |
| | podcięcie wentylacyjne 50/61,50 |
| | próg dębowy lakierowany do drzwi jednoskrzydłowych 50/61,50 |



VITTORIA-W

od **877/1078,71**
 cena skrzydła **netto**/brutto (PLN, VAT 23%)



Drzwi zbudowane są z ramiaka drewnianego obłożonego dwiema gładkimi płytami HDF pokrytymi okleiną naturalną. Układ usłożenia ramiaka oraz frezowanych płycin jest pionowy. Standardowe wypełnienie stanowi warstwa o strukturze „plastra miodu”.



profil listwy wystroju VITTORIA-W



profil ramki VITTORIA-W

drzwi VITTORIA-W, wzór 01S6, ościeznica regulowana SYSTEM DIN



drzwi VITTORIA-W, wzór 01S10, ościeznica regulowana SYSTEM DIN

Zobacz
 więcej
 inspiracji





| WERSJA | 00 | 01S6* | 01S10* | *nie dotyczy szerokości „60” |
|---------|-------------|--------------|--------------|------------------------------|
| GRUPA A | 877/1078,71 | 1147/1410,81 | 1147/1410,81 | |
| GRUPA B | 990/1217,70 | 1260/1549,80 | 1260/1549,80 | |

KOLORYSTYKA

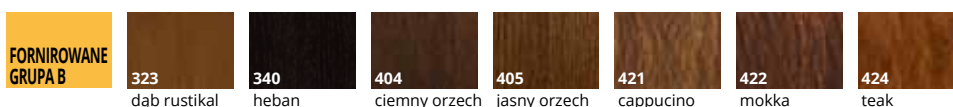

OŚCIEŻNICE

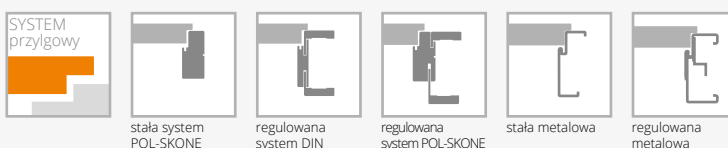

WYPOSAŻENIE

STANDARDOWE

szkło biały mat lub gładkie bezbarwne przezroczyste o grubości 4 mm

zamek jednopunktowy wpuszczany, na klucz, na wkładkę, lub do blokady łazienkowej

zawiasy: typ B – do ościeżnicy system DIN, typ D – do ościeżnicy drewnianej (kolekcje FORNIROWANE GRUPA A), typ K – do ościeżnicy system DIN, typ C – do ościeżnicy drewnianej (kolekcje FORNIROWANE GRUPA B, C), typ M – skrzydło do ościeżnicy metalowej („60”-„80” – 2 szt., „90” – 3 szt.)

DODATKOWE (za dopłatą)

rozmiar „100”

wypełnienie z płyty wiórowej otworowanej

wypełnienie z płyty wiórowej pełnej

trzeci zawias w skrzydle:

typ B, typ D, typ K, typ C, typ M dla szer. „60”-„80”

ramiak (umożliwiający samodzielne skrócenie do 50 mm)

ramiak (umożliwiający samodzielne skrócenie do 90 mm)

wzmocnienie pod samozamykacz

zabezpieczenie dolnego ramiaka przed nadmiernym działaniem wilgoci (nie dot. skrzydeł z podcięciem wentylacyjnym)

nietypowe skrócenie drzwi (max. do 100 mm)

drzwi niższe o 50 mm lub 100 mm

podcięcie wentylacyjne

15/18,45

20/24,60

40/49,20

25/30,75

20/24,60

+10%

bez dopłaty

50/61,50

+20%

80/98,40

105/129,15

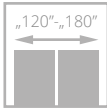
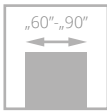

NOBLE II

od **927**/1140,21
cena skrzydła **netto**/brutto (PLN, VAT 23%)

Drzwi zbudowane są z ramiaka drewnianego obłożonego dwiema gładkimi płytami HDF pokrytymi dębową okleiną naturalną. Układ usłojenia paneli jest poziomy, powierzchnia ryflowana.



panel, szklenie



zamek magnetyczny

drzwi NOBLE II, wzór W04, ościeżnica regulowana SYSTEM DIN DUO



drzwi NOBLE II, wzór W04 (drzwi po lewej), wzór W02 (środkowe drzwi), ościeżnica regulowana DUO, wzór W04 (drzwi po prawej), system przesuwny

Zobacz
więcej
inspiracji





| WERSJA | W01 | W02 | W03 | W04 |
|---------|--------------|--------------|--------------|--------------|
| GRUPA A | 927/1140,21 | 927/1140,21 | 927/1140,21 | 927/1140,21 |
| GRUPA B | 1040/1279,20 | 1040/1279,20 | 1040/1279,20 | 1040/1279,20 |



| WERSJA | W06 | W07 | W08 | W09 |
|---------|--------------|--------------|--------------|--------------|
| GRUPA A | 927/1140,21 | 927/1140,21 | 927/1140,21 | 927/1140,21 |
| GRUPA B | 1040/1279,20 | 1040/1279,20 | 1040/1279,20 | 1040/1279,20 |

KOLORYSTYKA

**FORNIROWANE
GRUPA A**



334
dąb europejski

**FORNIROWANE
GRUPA B**



340
heban



404
ciemny orzech



405
jasny orzech

OŚCIEŻNICE

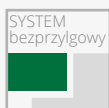

stała DUO



regulowana
DIN DUO



regulowana DUO

WYPOSAŻENIE

STANDARDOWE

szkło biały/brąz mat o grubości 4 mm
zamek magnetyczny wpuszczany, na klucz, na wkładkę, lub do blokady łazienkowej
zawiasy: kryty DUO do systemu bezprzylgowego („60”-„80” – 2 szt., „90” – 3 szt.)

DODATKOWE (za dopłatą)

trzeci zawias w skrzydle:
kryty DUO dla szer. „60”-„80” **80/98,40**
nietypowe skrócenie drzwi (max. do 60 mm):
drzwi krótsze do 20 mm (dolny element drzwi posiada nietypową wysokość) **+20%**
drzwi krótsze o 30-60 mm (górny i dolny element drzwi posiada nietypową wysokość)
drzwi niższe o 55 mm bez dopłaty
podcięcie wentylacyjne **50/61,50**

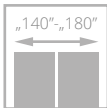
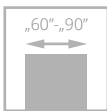

PASSO

od **890**/1094,70
cena skrzydła **netto**/brutto (PLN, VAT 23%)

Drzwi zbudowane są z ramiaka drewnianego obłożonego dwiema gładkimi płytami HDF pokrytymi okleiną naturalną lub powierzchnią LAMISTONE CPL.



zamek magnetyczny



połączenie ramiaka, paneli i szyby

drzwi PASSO, wzór W05, ościeżnica regulowana SYSTEM DIN DUO



drzwi PASSO, wzór W03 (drzwi po lewej), W02 (drzwi po prawej) ościeżnica regulowana DUO

Zobacz
więcej
inspiracji





| WERSJA | W01 | W02 | W03 | W04 |
|-----------|--------------|--------------|--------------|--------------|
| LAMISTONE | 890/1094,70 | 890/1094,70 | 890/1094,70 | 890/1094,70 |
| GRUPA A | 927/1140,21 | 927/1140,21 | 927/1140,21 | 927/1140,21 |
| GRUPA B | 1040/1279,20 | 1040/1279,20 | 1040/1279,20 | 1040/1279,20 |



| WERSJA | W05 | W06 | W07 |
|-----------|--------------|--------------|--------------|
| LAMISTONE | 890/1094,70 | 890/1094,70 | 890/1094,70 |
| GRUPA A | 927/1140,21 | 927/1140,21 | 927/1140,21 |
| GRUPA B | 1040/1279,20 | 1040/1279,20 | 1040/1279,20 |

KOLORYSTYKA



OŚCIEŻNICE

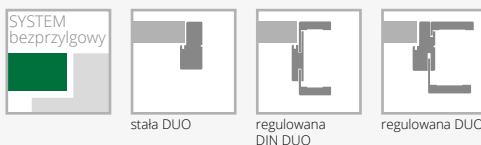

WYPOSAŻENIE

| STANDARDOWE | DODATKOWE (za dopłatą) | |
|--|---|-------------|
| szkło biały/brąz mat o grubości 4 mm | trzeci zawias w skrzydle: | |
| zamek magnetyczny wpuszczany, na klucz, na wkładkę, lub do blokady łazienkowej | kryty DUO dla szer. „60”-„80” | 80/98,40 |
| zawiasy: kryty DUO do systemu bezprzylgowego („60”-„80” – 2 szt., „90” – 3 szt.) | nietypowe skrócenie drzwi (max. do 60 mm): drzwi krótsze do 20 mm (dolny element drzwi posiada nietypową wysokość) | +20% |
| brak możliwości zastosowania samozamykacza | drzwi krótsze o 30-60 mm (górny i dolny element drzwi posiada nietypową wysokość) | |
| | drzwi niższe o 55 mm | bez dopłaty |
| | podcięcie wentylacyjne | 50/61,50 |

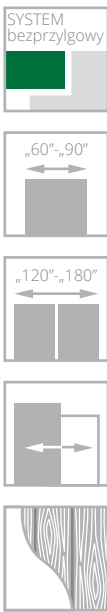

CALYPSO

od **927**/1 140,21
 cena skrzydła **netto**/brutto (PLN, VAT 23%)



Drzwi zbudowane są z ramiaka drewnianego obłożonego dwiema gładkimi płytami HDF pokrytymi okleiną naturalną. Układ usłojenia paneli jest poziomy, powierzchnia z głęboką strukturą drewna.



panel-struktura, szklenie



ościeżnica DIN DUO, opaski łączone pod kątem 45°

drzwi CALYPSO, wzór W01, ościeżnica regulowana SYSTEM DIN DUO



drzwi CALYPSO, wzór W05 (drzwi po lewej), wzór W03 (drzwi po prawej), ościeżnica regulowana DUO

Zobacz
 więcej
 inspiracji





| WERSJA | W01 | W02 | W03 | W04 | W05 |
|----------|--------------|--------------|--------------|--------------|--------------|
| 431 | 927/1140,21 | 927/1140,21 | 927/1140,21 | 927/1140,21 | 927/1140,21 |
| 432, 433 | 1040/1279,20 | 1040/1279,20 | 1040/1279,20 | 1040/1279,20 | 1040/1279,20 |

KOLORYSTYKA

**FORNIROWANE
GRUPA B**

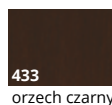
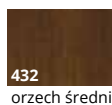
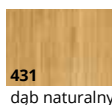

OŚCIEŻNICE



WYPOSAŻENIE

| STANDARDOWE | DODATKOWE (za dopłatą) | |
|--|---|-------------|
| szkło biały/brąz mat o grubości 4 mm | trzeci zawias w skrzydle: | |
| zamek magnetyczny wpuszczany, na klucz, na wkładkę, lub do blokady łazienkowej | kryty DUO dla szer. „60”-„80” | 80/98,40 |
| zawiasy: kryty DUO do systemu bezprzylgowego („60”-„80” – 2 szt., „90” – 3 szt.) | nietypowe skrócenie drzwi (max. do 60 mm): drzwi krótsze do 20 mm (dolny element drzwi posiada nietypową wysokość) | +20% |
| brak możliwości zastosowania samozamykacza | drzwi krótsze o 30-60 mm (górny i dolny element drzwi posiada nietypową wysokość) | |
| | drzwi niższe o 55 mm | bez dopłaty |
| | podcięcie wentylacyjne | 50/61,50 |

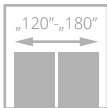
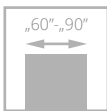

SABIA

od **927/1140,21**
cena skrzydła **netto**/brutto (PLN, VAT 23%)

Drzwi zbudowane są z ramiaka drewnianego obłożonego dwiema gładkimi płytami HDF pokrytymi okleiną naturalną. Układ usłojenia paneli jest poziomy, powierzchnia z głęboką strukturą drewna.



głęboka struktura drewna



zamek magnetyczny w systemie bezprzylgowym

drzwi SABIA, wzór W02, ościeżnica regulowana SYSTEM DIN DUO



drzwi SABIA, wzór W01 (drzwi po lewej), wzór W02 (drzwi po prawej), ościeżnica regulowana DUO

Zobacz
więcej
inspiracji





| WERSJA | W01 | W02 | W03 |
|----------|--------------|--------------|--------------|
| 431 | 927/1140,21 | 927/1140,21 | 927/1140,21 |
| 432, 433 | 1040/1279,20 | 1040/1279,20 | 1040/1279,20 |

KOLORYSTYKA

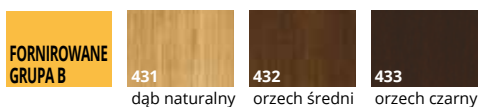

OŚCIEŻNICE

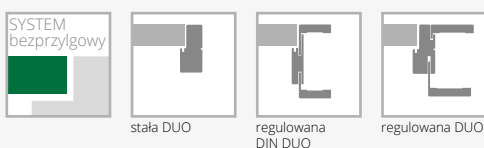

WYPOSAŻENIE

| STANDARDOWE | DODATKOWE (za dopłatą) | |
|--|---|-------------|
| szkło biały/brąz mat o grubości 4 mm | trzeci zawias w skrzydle: | |
| zamek magnetyczny wpuszczany, na klucz, na wkładkę, lub do blokady łazienkowej | kryty DUO dla szer. „60”-„80” | 80/98,40 |
| zawiasy: kryty DUO do systemu bezprzylgowego („60”-„80” – 2 szt., „90” – 3 szt.) | nietypowe skrócenie drzwi (max. do 60 mm): drzwi krótsze do 20 mm (dolny element drzwi posiada nietypową wysokość) | +20% |
| brak możliwości zastosowania samozamykacza | drzwi krótsze o 30-60 mm (górny i dolny element drzwi posiada nietypową wysokość) | |
| | drzwi niższe o 55 mm | bez dopłaty |
| | podcięcie wentylacyjne | 50/61,50 |

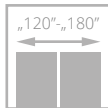
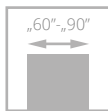

FORM

od **761/936,03**
cena skrzydła **netto**/brutto (PLN, VAT 23%)

Drzwi zbudowane są z ramiaka drewnianego pokrytego dębową okleiną naturalną.



szklenie, ramka



łączenie opasek

drzwi FORM, wzór FM S4, ościeżnica regulowana SYSTEM DIN



drzwi FORM, wzór FM 00 (drzwi po lewej), wzór FM S4 (drzwi po prawej), ościeżnica regulowana POL-SKONE

Zobacz
więcej
inspiracji





| WERSJA | FM 00 | FM 1D | FM S3 | FM S4 |
|----------------|----------------------|----------------------|----------------------|----------------------|
| RAMIAK SOSNOWY | | | | |
| GRUPA A | 761 /936,03 | 761 /936,03 | 861 /1059,03 | 861 /1059,03 |
| GRUPA B | 874 /1075,02 | 874 /1075,02 | 974 /1198,02 | 974 /1198,02 |
| RAMIAK DĘBOWY | | | | |
| GRUPA A | 961 /1182,03 | 961 /1182,03 | 1061 /1305,03 | 1061 /1305,03 |
| GRUPA B | 1074 /1321,02 | 1074 /1321,02 | 1174 /1444,02 | 1174 /1444,02 |

KOLORYSTYKA

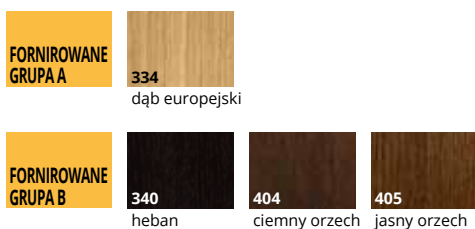

OŚCIEŻNICE

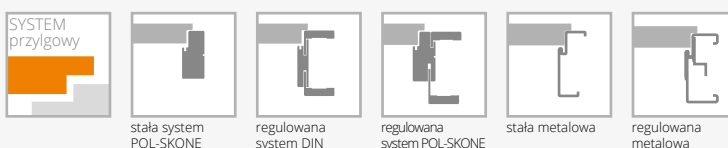

WYPOSAŻENIE

| STANDARDOWE | DODATKOWE (za dopłatą) | |
|--|---|------------------|
| szkło laminowane matowe o grubości 6,4 mm | trzeci zawias w skrzydle: | |
| zamek jednopunktowy wpuszczany, na klucz, na wkładkę, lub do blokady łazienkowej | typ K, typ C, typ M dla szer. „60”-„80” | 15 /18,45 |
| zawiasy: typ K – do ościeżnicy system DIN, typ C – do ościeżnicy drewnianej, typ M – do ościeżnicy metalowej („60”-„80” – 2 szt., „90” – 3 szt.) | zabezpieczenie dolnego ramiaka przed nadmiernym działaniem wilgoci (nie dot. skrzydeł z podcięciem wentylacyjnym) | 20 /24,60 |
| | nietypowe skrócenie drzwi (max. do 60 mm) | +10% |
| | drzwi niższe o 50 mm | bez dopłaty |
| | podcięcie wentylacyjne | 50 /61,50 |

system PRZESUWNY DO ZABUDOWY W ŚCIANIE

WYPOSAŻENIE

| | |
|--|------------------------------|
| zamek hakowy (chrom) na blokadę | |
| szczotki do systemu | |
| wykonanie samego skrzydła do przesuwu | + 50/61,50 + cena uchwytu |
| wymiana zamka na blokadę (WC) z zamkiem na klucz | 120/147,60 |
| kasety do systemu drzwi przesuwnych do zabudowy w ścianie* | |
| uchwyty do drzwi przesuwnych do zabudowy w ścianie | str. 146 |
| spawalniacz SP60** do jednoskrzydłowych | 110/135,30 (1 szt.) |
| spawalniacz SP60** do dwuskrzydłowych | 220/270,60 (2 szt.) |

Istnieje możliwość zamówienia zabudowy i kasety o 100 mm i 200 mm wyższej.

Istnieje możliwość wykonania zabudowy asymetrycznej – po konsultacji z Działem Handlowym.

| kaseca pojedyncza (100 lub 125 mm) | |
|--|---|
| wymiary skrzydeł | cena |
| „60” (G/60) | |
| „70” (G/70) | |
| „80” (G/80) | +760/934,80 |
| „90” (G/90) | |
| „100” (G/100) | |
| dopłaty | |
| za system synchronizacji (jednoczesnego otwarcia) w drzwiach dwuskrzydłowych | +124/152,52 do ceny kasety podwójnej |

| kaseca podwójna (100 lub 125 mm) | |
|----------------------------------|---------------|
| wymiary skrzydeł | cena |
| „60”+„60” (GG/60) | |
| „70”+„70” (GG/70) | |
| „80”+„80” (GG/80) | +1540/1894,20 |
| „90”+„90” (GG/90) | |
| asortyment dodatkowy | |
| szczotka biała SB 01 | +11/13,53 |
| szczotka czarna SB 03 | |

*kasety do systemu drzwi przesuwnych do zabudowy w ścianie (minimalna grubość kasety pojedynczej lub podwójnej wraz z obudową G/K wynosi: 100 mm dla skrzydeł płaskich; 125 mm dla skrzydeł z wystrojem oraz szklonych przy pomocy ramek)

**Zastosowanie spawalniacza SP60 do systemu chowanego w ścianie:
- drzwi jednoskrzydłowe szerokość „60” – „100”
- drzwi dwuskrzydłowe szerokość „60” + „60” – „90” + „90” bez synchronizacji jednoczesnego zamykania skrzydeł lub dwuskrzydłowych szerokość „80” + „80” – „90” + „90” z synchronizacją jednoczesnego zamykania skrzydeł.
Z uwagi na system montażu spawalniacza SP60 nie można zastosować w drzwiach: ETIUUDA/ETIUUDA LUX – A02, A03; SEMPRE VERSE – W05-W08; PASSO; CALYPSO; SABIA; ESTATO – A02, A03; PRADO.



drzwi w systemie PRZESUWNYM

Zobacz
więcej
inspiracji



SYSTEM DO ZABUDOWY W ŚCIANIE

Cena systemu zabudowy = cena wybranego skrzydła + cena za komplet zabudowy do drzwi jednoskrzydłowych chowany w ścianę wg tabeli poniżej.
 Cena systemu zabudowy DUO = cena DUO + cena za komplet zabudowy do drzwi jednoskrzydłowych chowany w ścianę wg tabeli poniżej.

NOWY SYSTEM ZABUDOWY

I

Komplet zabudowy do drzwi jednoskrzydłowych chowany w ścianę do kasety 100 mm
 Do skrzydeł: ARCO, HAPPY, ETIUDA, ETIUDA LUX, MODERN, INTERSOLID II, SEMPRE, SEMPRE ALU, SEMPRE LUX, SEMPRE ONDA, SEMPRE INSERTO, SEMPRE VERSE, SEMPRE SENSE, FORM, KOLEKJA DUO, FORTIMO, FORTIMO LUX, SONATA. Do skrzydeł pełnych INTER-AMBER, IMPULS, SIMPLE, GRAF, CLASSIC, CLASSIC LUX, FIORD, DECO LUX, SUBLIME, ESTATO

| drzwi jednoskrzydłowe | ECO TOP | MALOWANE biały 000* | do laminowanych HIGH TOP LAMISTONE CPL SILKSTONE | FORNIROWANE | | |
|-----------------------|------------|---------------------|---|-------------|------------|-------------|
| | | | | GRUPA A | GRUPA B | GRUPA C |
| zakres w mm | | | | | | |
| 100-106 | 526/646,98 | 718/883,14 | 548/674,04 | 744/915,12 | 813/999,99 | 854/1050,42 |

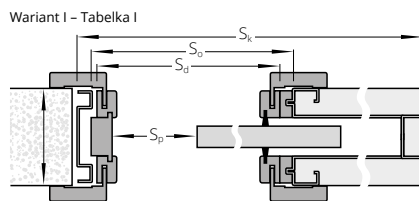

II

Komplet zabudowy do drzwi jednoskrzydłowych chowany w ścianę do kasety 125 mm (wersje pełne lub szklone)
 Do skrzydeł: ARCO, INTER-AMBER, IMPULS, ETIUDA, ETIUDA LUX, DECO, SIMPLE, GRAF, HAPPY, CLASSIC, CLASSIC LUX, FIORD, CAMBIO, MODERN, SEMPRE, SEMPRE ALU, SEMPRE ONDA, SEMPRE LUX, SEMPRE INSERTO, SEMPRE VERSE, SEMPRE SENSE, QUATTRO SOFT, INTERSOLID SOFT, INTERSOLID II, FORM, KOLEKJA DUO, FORTIMO, FORTIMO LUX, SONATA, SUBLIME, ESTATO

| drzwi jednoskrzydłowe | ECO TOP | MALOWANE biały 000* | do laminowanych HIGH TOP LAMISTONE CPL SILKSTONE | FORNIROWANE | | |
|-----------------------|------------|---------------------|---|-------------|-------------|--------------|
| | | | | GRUPA A | GRUPA B | GRUPA C |
| zakres w mm | | | | | | |
| 125-140 | 537/660,51 | 733/901,59 | 558/686,34 | 752/924,96 | 831/1022,13 | 873/1073,79 |
| 140-160 | 551/677,73 | 753/926,19 | 575/707,25 | 819/1007,37 | 819/1007,37 | 860/1057,80 |
| 160-180 | 561/690,03 | 765/940,95 | 584/718,32 | 834/1025,82 | 834/1025,82 | 876/1077,48 |
| 180-200 | 570/701,10 | 778/956,94 | 595/731,85 | 854/1050,42 | 854/1050,42 | 897/1103,31 |
| 200-240 | 591/726,93 | 806/991,38 | 616/757,68 | 895/1100,85 | 895/1100,85 | 940/1156,20 |
| 240-280 | 609/749,07 | 831/1022,13 | 637/783,51 | 932/1146,36 | 932/1146,36 | 979/1204,17 |
| 280-320 | 624/767,52 | 885/1088,55 | 652/801,96 | 964/1185,72 | 964/1185,72 | 1012/1244,76 |

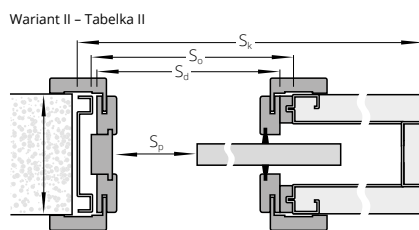

III

Komplet zabudowy do drzwi jednoskrzydłowych chowany w ścianę do kasety 125 mm (skrzydła z wystrojem)
 Do skrzydeł: VITTORIA, INTERSOLID, ASTOR, NOSTRE, INVERNO

| drzwi jednoskrzydłowe | ECO TOP | MALOWANE biały 000* | do laminowanych HIGH TOP LAMISTONE CPL SILKSTONE | FORNIROWANE | | |
|-----------------------|------------|---------------------|---|-------------|--------------|--------------|
| | | | | GRUPA A | GRUPA B | GRUPA C |
| zakres w mm | | | | | | |
| 125-131 | 534/656,82 | 728/895,44 | 554/681,42 | 752/924,96 | 825/1014,75 | 866/1065,18 |
| 131-140 | 537/660,51 | 733/901,59 | 558/686,34 | 757/931,11 | 831/1022,13 | 873/1073,79 |
| 140-160 | 551/677,73 | 753/926,19 | 575/707,25 | 819/1007,37 | 899/1105,77 | 944/1161,12 |
| 160-180 | 561/690,03 | 765/940,95 | 584/718,32 | 834/1025,82 | 917/1127,91 | 963/1184,49 |
| 180-200 | 570/701,10 | 778/956,94 | 595/731,85 | 854/1050,42 | 940/1156,20 | 987/1214,01 |
| 200-220 | 580/713,40 | 791/972,93 | 606/745,38 | 876/1077,48 | 962/1183,26 | 1010/1242,30 |
| 220-260 | 598/735,54 | 816/1003,68 | 627/771,21 | 916/1126,68 | 1009/1241,07 | 1059/1302,57 |
| 260-300 | 624/767,52 | 851/1046,73 | 652/801,96 | 964/1185,72 | 1067/1312,41 | 1120/1377,60 |

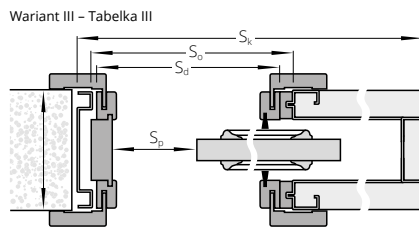

IV

Komplet zabudowy do drzwi jednoskrzydłowych chowany w ścianę do kasety 100 mm
 Do skrzydeł: NOBLE II, PASSO, CALYPSO, SABIA, L-PROJEKT, PRADO

| drzwi jednoskrzydłowe | do laminowanych LAMISTONE CPL SILKSTONE | GRUPA A | GRUPA B | GRUPA C |
|-----------------------|---|-------------|-------------|--------------|
| | zakres w mm | | | |
| 100-106 | 658/809,34 | 894/1099,62 | 975/1199,25 | 1025/1260,75 |

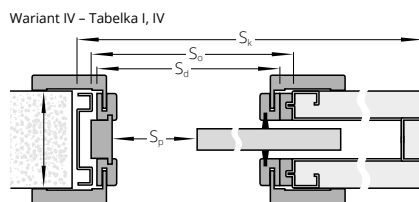

V

Komplet zabudowy do drzwi jednoskrzydłowych chowany w ścianę do kasety 125 mm
 Do skrzydeł: NOBLE II, PASSO, CALYPSO, SABIA, L-PROJEKT, PRADO

| drzwi jednoskrzydłowe | do laminowanych LAMISTONE CPL SILKSTONE | GRUPA A | GRUPA B | GRUPA C |
|-----------------------|---|--------------|--------------|--------------|
| | zakres w mm | | | |
| 125-140 | 722/888,06 | 927/1140,21 | 996/1225,08 | 1047/1287,81 |
| 140-160 | 741/911,43 | 985/1211,55 | 1065/1309,95 | 1118/1375,14 |
| 160-180 | 749/921,27 | 999/1228,77 | 1082/1330,86 | 1136/1397,28 |
| 180-200 | 760/934,80 | 1020/1254,60 | 1105/1359,15 | 1160/1426,80 |
| 200-240 | 781/960,63 | 1059/1302,57 | 1152/1416,96 | 1210/1488,30 |
| 240-280 | 791/972,93 | 1098/1350,54 | 1196/1471,08 | 1256/1544,88 |
| 280-320 | 817/1004,91 | 1129/1388,67 | 1233/1516,59 | 1295/1592,85 |

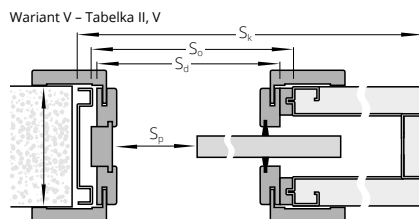

SZEROKOŚĆ

| drzwi jednoskrzydłowe | drzwi dwuskrzydłowe |
|--|--|
| Wymiary po zewnętrznej stronie skrzydeł (Ssb, Hsb), drzwi (Sd, Hd) | Wymiary po zewnętrznej stronie skrzydeł (Ssb, Hsb), drzwi (Sd, Hd) |

SZEROKOŚĆ

| drzwi jednoskrzydłowe | drzwi dwuskrzydłowe |
|--|--|
| Wymiary po zewnętrznej stronie skrzydeł (Ssb, Hsb), drzwi (Sd, Hd) | Wymiary po zewnętrznej stronie skrzydeł (Ssb, Hsb), drzwi (Sd, Hd) |

TABELKA I, II, III
 NIE DOTYCZY L-PROJEKT, PASSO, CALYPSO, SABIA, NOBLE

| typ | Ssb | Sd | So | Sk | Sp | typ | Ssb | Sd | So | Sk | Sp |
|-------|------|------|------|------|-----|----------|------|------|------|------|------|
| „60” | 644 | 625 | 650 | 1301 | 510 | „60+„60” | 1288 | 1216 | 1250 | 2520 | 1030 |
| „70” | 744 | 725 | 750 | 1501 | 610 | „70+„70” | 1488 | 1416 | 1450 | 2920 | 1230 |
| „80” | 844 | 825 | 850 | 1701 | 710 | „80+„80” | 1688 | 1616 | 1650 | 3320 | 1430 |
| „90” | 944 | 925 | 950 | 1901 | 810 | „90+„90” | 1888 | 1816 | 1850 | 3720 | 1630 |
| „100” | 1044 | 1025 | 1050 | 2101 | 910 | | | | | | |

TABELKA IV, V
 MODELE L-PROJEKT, PASSO, CALYPSO, SABIA, NOBLE

| typ | Ssb | Sd | So | Sk | Sp | typ | Ssb | Sd | So | Sk | Sp |
|-------|------|------|------|------|-----|----------|------|------|------|------|------|
| „60” | 625 | 625 | 650 | 1301 | 510 | „60+„60” | 1250 | 1216 | 1250 | 2520 | 1030 |
| „70” | 725 | 725 | 750 | 1501 | 610 | „70+„70” | 1450 | 1416 | 1450 | 2920 | 1230 |
| „80” | 825 | 825 | 850 | 1701 | 710 | „80+„80” | 1650 | 1616 | 1650 | 3320 | 1430 |
| „90” | 925 | 925 | 950 | 1901 | 810 | „90+„90” | 1850 | 1816 | 1850 | 3720 | 1630 |
| „100” | 1025 | 1025 | 1050 | 2101 | 910 | | | | | | |

WYSOKOŚĆ

| Hsb | Hd | Ho | Hk | Hp |
|------|------|------|------|------|
| 2033 | 2038 | 2075 | 2116 | 2016 |

WYSOKOŚĆ

| Hsb | Hd | Ho | Hk | Hp |
|------|------|------|------|------|
| 2040 | 2044 | 2075 | 2116 | 2022 |

Ssb – szerokość po zewnętrznej stronie skrzydeł
 Sd – szerokość po zewnętrznej stronie ościeżnicy
 So – szerokość otworu montażowego ościeżnicy
 Sk – szerokość po zewnętrznej stronie kasety
 Sp – szerokość przejścia
 Hsb – wysokość po wewnętrznej stronie skrzydeł
 Hd – wysokość po wewnętrznej stronie ościeżnicy
 Ho – wysokość otworu montażowego ościeżnicy
 Hk – wysokość po zewnętrznej stronie kasety
 Hp – wysokość przejścia

DOPLATY do dwuskrzydłowych **+ 50%** CENA (zł) netto/brutto (VAT 23%)
 *kolory palet RAL i NCS (oprócz metalicznych) – dopłata wg tabeli dla poszczególnych modeli skrzydeł.

system PRZESUWNY NAŚCIENNY/NAŚCIENNY PREMIUM

WYPOSAŻENIE SYSTEM NAŚCIENNY

standard: mosiężny uchwyt podłużny chrom satyna (U4) str. 146

opcjonalnie:

uchwyty lub zamek hakowy str. 146

spawalniacz SP60* do jednoskrzydłowych 110/135,30 (1 szt.)

spawalniacz SP60* do dwuskrzydłowych 220/270,60 (2 szt.)

spawalniacz BIAS do jednoskrzydłowych 195/239,85 (1 szt.)

spawalniacz BIAS do dwuskrzydłowych 390/479,70 (2 szt.)

WYPOSAŻENIE SYSTEM NAŚCIENNY PREMIUM

standard: uchwyt podłużny w kolorze chrom-satyna (U4) str. 146

opcjonalnie:

uchwyty do skrzydeł przesuwnych str. 146

*Zastosowanie spawalniacza SP60 do systemu naściennego:
 - drzwi jednoskrzydłowe szerokość „60 - 100”
 - drzwi dwuskrzydłowe szerokość „60 + 60” - „90 + 90”
 Z uwagi na system montażu spawalniacza SP60 nie można zastosować w drzwiach: ETIUDA/ETIUDA LUX - A02, A03; SEMPRE VERSE - W05-W08; PASSO; CALYPSO; SABIA; ESTATO - A02, A03; PRADO.

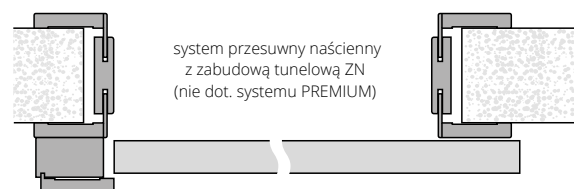
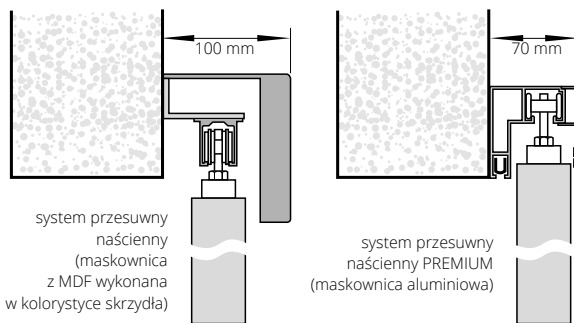

W drzwiach szklonych ornament od zewnątrz, w drzwiach z zamkiem blokada od wewnątrz.
 W drzwiach dwuskrzydłowych: prawych - zamek w skrzydle prawym; lewych - zamek w skrzydle lewym.

DŁUGOŚCI MASKOWNIC DO SYSTEMU NAŚCIENNEGO

| | |
|-----------------|--------------------|
| „60” - 1795 mm | „60+60” - 3448 mm* |
| „70” - 1795 mm | „70+70” - 3448 mm* |
| „80” - 1795 mm | „80+80” - 3448 mm* |
| „90” - 2045 mm | „90+90” - 3948 mm* |
| „100” - 2295 mm | |

*maskownica łączona jest z dwóch elementów
 wysokość maskownicy 110 mm



prowadnica systemu naściennego



maskownica systemu naściennego



maskownica systemu naściennego PREMIUM

Zobacz
 więcej
 inspiracji



SYSTEM NAŚCIENNY

cena zawiera: prowadnicę, maskownicę i słup dojazdowy*

| | | | | | | |
|-----------------------|------------------|---------------------|-----------------------|-------------|---------|---------|
| drzwi jednoskrzydłowe | MALOWANE biały** | ECO TOP | do laminowanych | FORNIROWANE | | |
| | | | HIGH TOP | GRUPA A | GRUPA B | GRUPA C |
| | | | LAMISTONE CPL | | | |
| drzwi dwuskrzydłowe | NCSs0500-N | folia drewnopodobna | laminat drewnopodobny | | | |

doплата do wybranego modelu skrzydła wewnątrzlokalowego

+ 671/825,33 + 537/660,51 + 537/660,51 + 700/861,00 + 837/1029,51 + 879/1081,17

* opcjonalnie wersja z systemem zabudowy ściany („tunel wykończeniowy”) – cena w zależności od grubości muru
** kolory palet RAL, NCS - dopłata według tabeli kolorystycznej
Istnieje możliwość wykonania samego skrzydła do przesuwu (dopłata + 50/61,50) + cena uchwyty

DOPLATY

| | |
|----------------------------------|-------|
| do dwuskrzydłowych | + 50% |
| drzwi niższe o 50 mm | + 20% |
| drzwi wyższe o 50 mm lub 100 mm | + 10% |
| drzwi wyższe o 150 mm lub 200 mm | + 20% |

CENA (zł)
netto/brutto (VAT 23%)

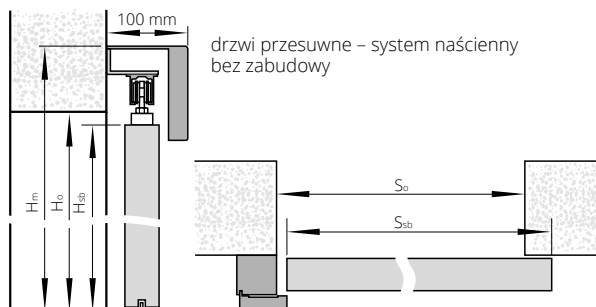

drzwi przesuwne – system naścienny bez zabudowy

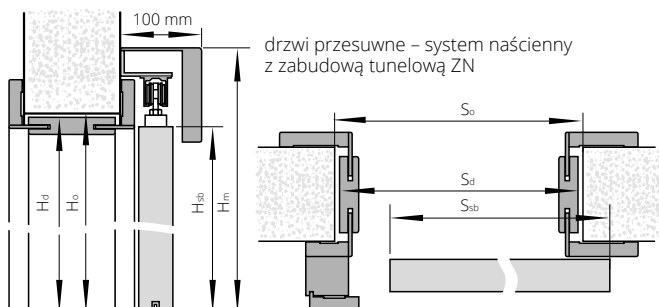

drzwi przesuwne – system naścienny z zabudową tunelową ZN

W przypadku zastosowania zabudowy tunelowej z opaskami DUO lub ON NOBLE wersja A konieczne jest przycięcie opaski nadprożowej podczas montażu przez klienta.

Do systemu naściennego proponujemy zabudowę tunelową ZN (str. 134)

SZEROKOŚĆ

| drzwi jednoskrzydłowe wymiany po zewnętrznej stronie skrzydeł (Ssb, Hsb) oraz otworu montażowego (So, Ho) | | drzwi dwuskrzydłowe (bez słupa dojazdowego) wymiany po zewnętrznej stronie skrzydeł (Ssb, Hsb) oraz otworu montażowego (So, Ho) | |
|---|-----------------|--|----------------|
| NIE DOTYCZY L-PROJEKT | | | |
| typ | S _{sb} | S _o | S _o |
| „60” | 644 | 620 | 1240 |
| „70” | 744 | 720 | 1440 |
| „80” | 844 | 820 | 1640 |
| „90” | 944 | 920 | 1840 |
| „100” | 1044 | 1020 | 2040 |

WYSOKOŚĆ

| | | H _o | H _{sb} | H _m |
|------------------|-----------------|----------------|-----------------|----------------|
| | | 2020 | 2033 | 2138 |
| MODELE L-PROJEKT | | | | |
| typ | S _{sb} | S _o | S _{sb} | S _o |
| „60” | 625 | 600 | 1250 | 1240 |
| „70” | 725 | 700 | 1450 | 1440 |
| „80” | 825 | 800 | 1650 | 1640 |
| „90” | 925 | 900 | 1850 | 1840 |

WYSOKOŚĆ

| | | H _o | H _{sb} | H _m |
|--|--|----------------|-----------------|----------------|
| | | 2030 | 2040 | 2145 |

SYSTEM NAŚCIENNY PREMIUM

cena zawiera: maskownicę z prowadnicą (elementy z aluminium)
do drzwi jednoskrzydłowych 539/662,97
do drzwi dwuskrzydłowych 1078/1325,94
Istnieje możliwość wykonania samego skrzydła do przesuwu (dopłata + 50/61,50) + cena uchwyty

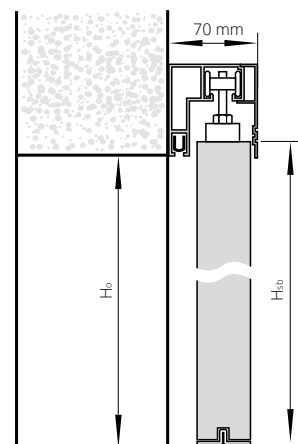

H_m – wysokość po zewnętrznej stronie ościeżnicy
H_o – wysokość otworu montażowego
H_{sb} – wysokość po zewnętrznej stronie skrzydła
H_d – wysokość po zewnętrznej stronie ościeżnicy
S_o – szerokość otworu montażowego
S_{sb} – szerokość po wewnętrznej stronie skrzydła
S_d – szerokość po zewnętrznej stronie ościeżnicy

SZEROKOŚĆ

| drzwi jednoskrzydłowe wymiany po zewnętrznej stronie skrzydeł (Ssb, Hsb) oraz otworu montażowego (So, Ho) | | drzwi dwuskrzydłowe (bez słupa dojazdowego) wymiany po zewnętrznej stronie skrzydeł (Ssb, Hsb) oraz otworu montażowego (So, Ho) | |
|---|-----------------|--|----------------|
| NIE DOTYCZY L-PROJEKT | | | |
| typ | S _{sb} | S _o | S _d |
| „60” | 644 | 670 | 649 |
| „70” | 744 | 770 | 749 |
| „80” | 844 | 870 | 849 |
| „90” | 944 | 970 | 949 |
| „100” | 1044 | 1070 | 1049 |

WYSOKOŚĆ

| | | H _o | H _{sb} | H _m |
|------------------|-----------------|----------------|-----------------|-----------------|
| | | 2020 | 2033 | 2138 |
| MODELE L-PROJEKT | | | | |
| typ | S _{sb} | S _o | S _d | S _{sb} |
| „60” | 625 | 655 | 633 | 1250 |
| „70” | 725 | 755 | 733 | 1450 |
| „80” | 825 | 855 | 833 | 1650 |
| „90” | 925 | 955 | 933 | 1850 |

WYSOKOŚĆ

| | | H _o | H _{sb} | H _m |
|--|--|----------------|-----------------|----------------|
| | | 2055 | 2040 | 2145 |

SZEROKOŚĆ

| drzwi jednoskrzydłowe wymiany po zewnętrznej stronie skrzydeł (Ssb, Hsb) oraz otworu montażowego (So, Ho) | | drzwi dwuskrzydłowe wymiany po zewnętrznej stronie skrzydeł (Ssb, Hsb) oraz otworu montażowego (So, Ho) | |
|---|-----------------|---|----------------|
| typ | S _{sb} | S _o | S _o |
| „60” | 644 | 620 | 1288 |
| „70” | 744 | 720 | 1488 |
| „80” | 844 | 820 | 1688 |
| „90” | 944 | 920 | 1888 |

wysokość: (H_{sb}) 2033, (H_o) 2020, wysokość od poziomu podłogi do górnej krawędzi maskownicy - 2103 mm

MODELE NOBLE, PASSO, CALYPSO, SABIA, L-PROJEKT

| typ | S _{sb} | S _o | typ | S _{sb} | S _o |
|------|-----------------|----------------|-----------|-----------------|----------------|
| „60” | 625 | 600 | „60”+„60” | 1250 | 1230 |
| „70” | 725 | 700 | „70”+„70” | 1450 | 1430 |
| „80” | 825 | 800 | „80”+„80” | 1650 | 1630 |
| „90” | 925 | 900 | „90”+„90” | 1850 | 1830 |

wysokość: (H_{sb}) 2040, (H_o) 2030, wysokość od poziomu podłogi do górnej krawędzi maskownicy - 2110 mm

Brak możliwości zastosowania w ościeżnicy tunelowej.

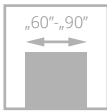

LUMEN

1020/1254,60

cena skrzydła **netto**/brutto (PLN, VAT 23%)

Drzwi zbudowane są z tafli szkła hartowanego zawieszanej na regulowanej ościeżnicy LUMEN występującej w pełnej kolorystyce: ECO TOP, LAMISTONE CPL, SILKSTONE, malowanej, laminowanej i fornirowanej.



drzwi LUMEN, wzór I, ościeżnica regulowana LUMEN

klamka

zawias



Zobacz
więcej
inspiracji



drzwi LUMEN, wzór I, ościeżnica regulowana LUMEN



WERSJA |

1020/1254,60

OŚCIEŻNICA REGULOWANA LUMEN (ZL)



SZEROKOŚĆ

drzwi jednoskrzydłowe

| typ | S _o | S _d | S _s | S _{op} |
|------|----------------|----------------|----------------|-----------------|
| „60” | 676 | 646 | 617 | 746 |
| „70” | 776 | 746 | 717 | 846 |
| „80” | 876 | 846 | 817 | 946 |
| „90” | 976 | 946 | 917 | 1046 |

WYSOKOŚĆ

| H _o | H _d | H _s | H _{op} |
|----------------|----------------|----------------|-----------------|
| 2053 | 2043 | 2017 | 2093 |

S_s, H_s - wymiary skrzydła

S_d, H_d - wymiary drzwi po zewnętrznej stronie ościeżnicy

S_o, H_o - proponowany wymiar montażowy

S_{op} - szerokość po zewnętrznej stronie opaski

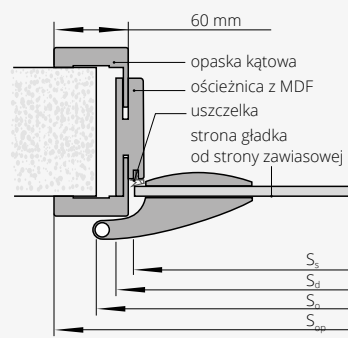

| LUMEN | stopień regulacji (mm) | MALOWANE biały 000* | ECO TOP | do laminowanych | | FORNIROWANE | | |
|-------|------------------------|---------------------|------------|-----------------|---------------|-------------|------------|---------|
| | | | | HIGH TOP | LAMISTONE CPL | GRUPA A | GRUPA B | GRUPA C |
| | | | | SILKSTONE | | | | |
| ZL 1A | 75-85 | 374/460,02 | 273/335,79 | 283/348,09 | 477/586,71 | 549/675,27 | 576/708,48 | |
| ZL 1B | 85-95 | 374/460,02 | 273/335,79 | 283/348,09 | 477/586,71 | 549/675,27 | 576/708,48 | |
| ZL 2 | 95-120 | 389/478,47 | 284/349,32 | 292/359,16 | 491/603,93 | 567/697,41 | 595/731,85 | |
| ZL 3 | 120-140 | 400/492,00 | 292/359,16 | 300/369,00 | 506/622,38 | 583/717,09 | 612/752,76 | |
| ZL 4 | 140-160 | 416/511,68 | 300/369,00 | 310/381,30 | 522/642,06 | 602/740,46 | 632/777,36 | |
| ZL 5 | 160-180 | 426/523,98 | 310/381,30 | 318/391,14 | 536/659,28 | 618/760,14 | 649/798,27 | |
| ZL 6 | 180-200 | 428/526,44 | 311/382,53 | 330/405,90 | 557/685,11 | 642/789,66 | 674/829,02 | |
| ZL 7 | 200-220 | 455/559,65 | 331/407,13 | 342/420,66 | 579/712,17 | 664/816,72 | 697/857,31 | |
| ZL 8 | 220-240 | 473/581,79 | 344/423,12 | 353/434,19 | 596/733,08 | 689/847,47 | 723/889,29 | |
| ZL 9 | 240-260 | 486/597,78 | 354/435,42 | 366/450,18 | 617/758,91 | 711/874,53 | 747/918,81 | |
| ZL 10 | 260-280 | 506/622,38 | 369/453,87 | 377/463,71 | 635/781,05 | 733/901,59 | 770/947,10 | |
| ZL 11 | 280-300 | 526/646,98 | 384/472,32 | 396/487,08 | 666/819,18 | 770/947,10 | 809/995,07 | |

*ekologiczne farby akrylowe, kolory palet RAL i NCS (oprócz metalicznych) - dopłata wg grup kolorystycznych (str. 9)

Brak możliwości zamówienia opasek łączonych pod kątem 90°

WYPOSAŻENIE

STANDARDOWE

szkło hartowane biały/brąz mat o grubości 8 mm

ornament od strony przeciwnej do zawiasów

wysokość klamki przy standardowej wysokości tafli szklanej - 1040 mm od dolnej krawędzi tafli

DODATKOWE (za dopłatą)

podcięcie wentylacyjne

150/184,50

tafla szklana o nietypowej wysokości 1967 mm

bez dopłaty

okucia DORMA

wg tabeli

OKUCIA DORMA



aluminium
EV1-Deco 114



aluminium stal
nierdzewna 107

klamka + mały zamek + zawiasy **836/1028,28** **1143/1405,89**

klamka + wb + zawiasy **836/1028,28** **1143/1405,89**

klamka + wc + zawiasy **1033/1270,59** **1376/1692,48**

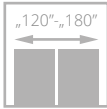
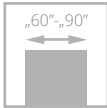

SKŁADANE

od **542/666,66**
cena skrzydła **netto**/brutto (PLN, VAT 23%)

Skrzydło drzwiowe zbudowane z ramiaka drewnianego obłożonego dwiema gładkimi płytami HDF laminowanymi, fornirowanymi. Standardowe wypełnienie stanowi warstwa o strukturze „plastra miodu”.



drzwi SKŁADANE, wzór 00, ościeżnica regulowana SYSTEM DIN

uchwyt

Zobacz
więcej
inspiracji



drzwi SKŁADANE, wzór 00, ościeżnica regulowana POL-SKONE



| WERSJA | 00 | 00 dwuskrzydłowe |
|---------------------|-------------|------------------|
| MALOWANE | 729/896,67 | 1458/1793,34 |
| ECO TOP | 542/666,66 | 1084/1333,32 |
| HIGH TOP | 567/697,41 | 1134/1394,82 |
| LAMISTONE CPL | 577/709,71 | 1154/1419,42 |
| LAMINOWANE CPL | 582/715,86 | 1164/1431,72 |
| SILKSTONE | 595/731,85 | 1190/1463,70 |
| SILKSTONE CPL | 794/976,62 | 1588/1953,24 |
| FORNIROWANE GRUPA A | 772/949,56 | 1544/1899,12 |
| FORNIROWANE GRUPA B | 802/986,46 | 1604/1972,92 |
| FORNIROWANE GRUPA C | 872/1072,56 | 1744/2145,12 |

KOLORYSTYKA



OŚCIEŻNICE

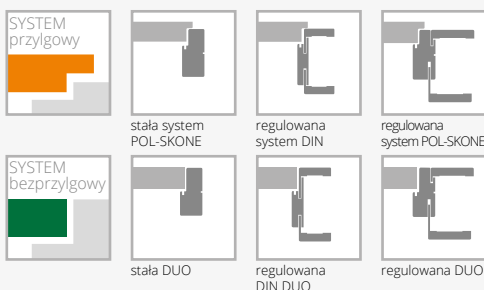

WYPOSAŻENIE

| STANDARDOWE | DODATKOWE (za dopłatą) |
|--|---|
| przewadnica i zawiasy kryte regulowane w skrzydle | wypełnienie z płyty wiórowej otworowanej |
| zawiasy: czopowe wkręcane regulowane (sys. przylgowy) - 3 szt. lub kryte regulowane „60”-„80” - 2 szt., „90”- 3 szt. | wypełnienie z płyty wiórowej pełnej |
| uchwyt okrągły plastikowy | nietypowe skrócenie drzwi (max. do 100 mm) |
| | zamek jednopunktowy wpuszczany, hakowy WB (tylko jednoskrzydłowe) |
| | wersja usłojenia H |
| | uchwyty do skrzydeł składanych |
| | |

DŹWIĘKOIZOLACYJNE

od **465/571,95**
cena skrzydła **netto**/brutto (PLN, VAT 23%)

Drzwi jednoskrzydłowe **DŹWIĘKOIZOLACYJNE** w systemie przylgowym. Konstrukcję skrzydła stanowi ramiak z drewna iglastego obłożony obustronnie płytą HDF. Wypełnienie z płyty wiórowej pełnej (typ A) lub specjalna konstrukcja POL-SKONE (typ B). Skrzydło z uszczelką opadającą.

izolacyjność akustyczna:
z ościeżnicą drewnianą:
klasa Rw=27 dB (typ A); klasa Rw=32 dB (typ B)
z ościeżnicą metalową:
klasa Rw=27 dB (typ A); klasa Rw=32 dB (typ B)
z ościeżnicą regulowaną DIN:
klasa Rw=27 dB (typ A); klasa Rw=37 dB (typ B)
aprobata techniczna ITB: AT - 15-6411/2016

Drzwi jedno lub dwuskrzydłowe **DŹWIĘKOIZOLACYJNE DUO** w systemie bezprzylgowym. Konstrukcję skrzydła stanowi ramiak z drewna iglastego obłożony obustronnie płytą HDF. Wypełnienie z płyty wiórowej pełnej (typ A) lub specjalna konstrukcja POL-SKONE (typ B). Drzwi występują w wersji jedno- i dwuskrzydłowej z ościeżnicą drewnianą (stałą DUO lub regulowaną DUO). Skrzydło z uszczelką opadającą.

izolacyjność akustyczna:
jedno- i dwuskrzydłowe typ A - klasa Rw=27 dB
jednoskrzydłowe typ B - klasa Rw=37 dB
dwuskrzydłowe typ B - klasa Rw=32 dB
klasa mechaniczna: 2 klasa wymagań wytrzymałości mechanicznej tj. średnie warunki eksploatacji
aprobata techniczna ITB: AT - 15-6411/2016

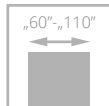

drzwi DŹWIĘKOIZOLACYJNE, wzór 00, ościeżnica regulowana SYSTEM DIN



klamka, zamek



standardowe łączenie opasek pod kątem 45°



drzwi DŹWIĘKOIZOLACYJNE, wzór 00, ościeżnica regulowana SYSTEM DIN

Zobacz
więcej
inspiracji





WERSJA 00

| DŹWIĘKOIZOLACYJNE TYP A (27 dB) | |
|---------------------------------|------------|
| MALOWANE | 657/808,11 |
| ECO TOP | 465/571,95 |
| HIGH TOP | 490/602,70 |
| LAMISTONE CPL | 517/635,91 |
| SILKSTONE | 535/658,05 |
| SILKSTONE CPL | 734/902,82 |
| LAMINOWANE CPL 0,2 | 522/642,06 |
| FORNIROWANE GRUPA A | 720/885,60 |
| FORNIROWANE GRUPA B | 770/947,10 |
| FORNIROWANE GRUPA C | 810/996,30 |

| DŹWIĘKOIZOLACYJNE TYP B (37 dB) | |
|---------------------------------|--------------|
| MALOWANE | 979/1204,17 |
| ECO TOP | 890/1094,70 |
| HIGH TOP | 890/1094,70 |
| LAMISTONE CPL | 890/1094,70 |
| SILKSTONE | 890/1094,70 |
| SILKSTONE CPL | 1115/1371,45 |
| LAMINOWANE CPL 0,2 | 890/1094,70 |
| FORNIROWANE GRUPA A | 940/1156,20 |
| FORNIROWANE GRUPA B | 990/1217,70 |
| FORNIROWANE GRUPA C | 1040/1279,20 |

KOLORYSTYKA



KOLORYSTYKA OPCJONALNA



kolory palet RAL i NCS (oprócz metalicznych)

dopłata wg grup kolorystycznych RAL, NCS (str. 9)

| Grupa I | Grupa II | Grupa III | Grupa IV |
|------------|------------|------------|------------|
| 205/252,15 | 280/344,40 | 396/487,08 | 420/516,60 |

OŚCIEŻNICE

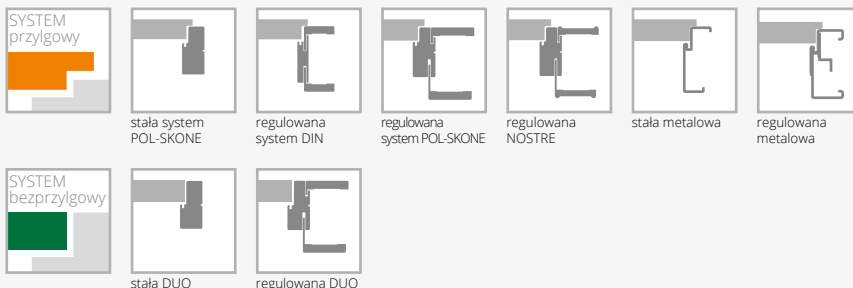

WYPOSAŻENIE

DŹWIĘKOIZOLACYJNE

STANDARDOWE

zamek jednopunktowy wpuszczany na klucz lub wkładkę
zawiasy czopowe regulowane - 3 szt.
uszczelka opadająca

DODATKOWE (za dopłatą)

dźwignia antypaniczna
samozamykacz nawierzchniowy
zamki elektroniczne
elektrozaczep (awersyjny lub rewersyjny)
wystroje
szyldy z kontrolą dostępu
wersja usłojenia H (tylko na powierzchni skrzydła)
(do ceny skrzydła)

30/36,90

DŹWIĘKOIZOLACYJNE DUO

STANDARDOWE

zawias kryty (regulowany w 3 płaszczyznach)
(„60°-„70° - 2 szt.; „80° - „90° - 3 szt.)
zamek:
drzwi jednoskrzydłowe - magnetyczny na klucz lub wkładkę
drzwi dwuskrzydłowe - zapadkowo zasuwkowy na klucz lub wkładkę
uszczelka opadająca

DODATKOWE (za dopłatą)

samozamykacz nawierzchniowy lub kryty
zamek dodatkowy wpuszczany lub nawierzchniowy
nawierzchniowe zwory elektromagnetyczne firm: ASSA
ABLOY, DORMA lub GEZE

wizjer
wersja usłojenia H (tylko na powierzchni skrzydła)
(do ceny skrzydła)

30/36,90

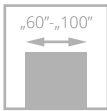

HIGRO

od **1520**/1869,60
cena skrzydła **netto**/brutto (PLN, VAT 23%)

klasa mechaniczna: **2 klasa** wymagań wytrzymałości mechanicznej tj. średnie warunki eksploatacji
odporność na warunki klimatyczne:
3 klasa wg PN-EW 12219:2002
aprobata techniczna nr **AT-15-9462/2015**

Drzwi w systemie bezprzylgowym. Konstrukcję skrzydła stanowi ramiak poliuretanowy wzmocniony sklejką, obłożony obustronnie laminatem HPL o gr. 2 mm. Wypełnienie stanowi specjalny wkład termoizolacyjny.
Drzwi przeznaczone do stosowania w budynkach mieszkalnych, użyteczności publicznej oraz przemysłowych i magazynowych jako drzwi wewnątrzlokalowe stanowiące zamknięcie otworu budowlanego w ścianie wewnętrznej pomiędzy izbami. **Drzwi w szczególności przeznaczone do pomieszczeń o podwyższonej wilgotności względnej powietrza i temperatury np. saun, basenów.**

drzwi HIGRO, wzór W02, ościeżnica stała metalowa bezprzylgowa



drzwi HIGRO, wzór W04, ościeżnica regulowana metalowa bezprzylgowa

Zobacz
więcej
inspiracji



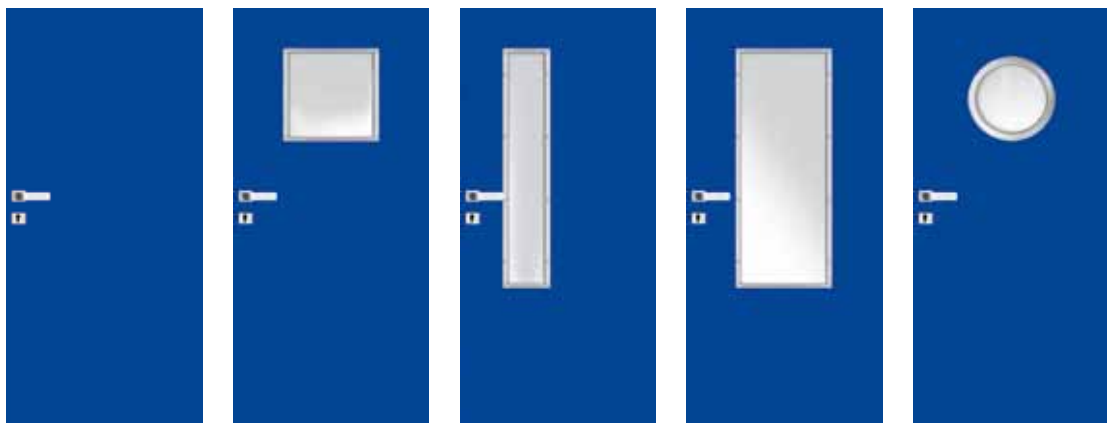

| WERSJA | W00 | W01 | W02 | W03 | W04 |
|--|----------------------|----------------------|----------------------|----------------------|----------------------|
| jednoskrzydłowe | | | | | |
| H-01 (szary), H-02 (biały), H-05 (niebieski), H-04 (zielony) | 1520 /1869,60 | 1770 /2177,10 | 1770 /2177,10 | 1770 /2177,10 | 1930 /2373,90 |
| ościeżnica stalowa stała HIGRO w kolorze RAL 9016, RAL 7047 szerokość „60”-„90” | 320 /393,60 | 320 /393,60 | 320 /393,60 | 320 /393,60 | 320 /393,60 |
| ościeżnica stalowa stała HIGRO w kolorze RAL 5010 (niebieski) NCSs4030B30G (zielony) szerokość „60”-„90” | 390 /479,70 | 390 /479,70 | 390 /479,70 | 390 /479,70 | 390 /479,70 |
| ościeżnica stalowa stała HIGRO w kolorze RAL 9016, RAL 7047 szerokość „100” | 350 /430,50 | 350 /430,50 | 350 /430,50 | 350 /430,50 | 350 /430,50 |
| ościeżnica stalowa stała HIGRO w kolorze RAL 5010 (niebieski) NCSs4030B30G (zielony) szerokość „100” | 420 /516,60 | 420 /516,60 | 420 /516,60 | 420 /516,60 | 420 /516,60 |

KOLORYSTYKA

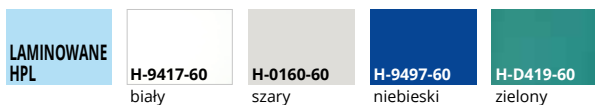

OŚCIEŻNICE



WYPOSAŻENIE

| STANDARDOWE | |
|--|----------|
| zamek wpuszczany z czołem z blachy ze stali nierdzewnej | |
| zawiasy czopowe ze stali nierdzewnej – 2 szt. | |
| DODATKOWE (za dopłatą) | |
| uszczelka opadająca | str. 145 |
| kratka ze stali nierdzewnej | str. 144 |
| klamka Higro oraz rozeta dolna Higro wykonana ze stali nierdzewnej | str. 149 |
| panele ze stali nierdzewnej naklejane na dole skrzydła lub na wysokości klamki | str. 144 |

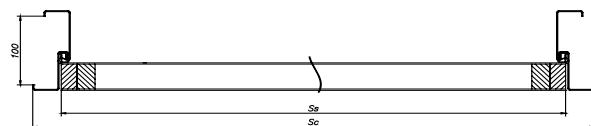

| typ | S _S | S _C |
|-------|----------------|----------------|
| „60” | 625 | 702 |
| „70” | 725 | 802 |
| „80” | 825 | 902 |
| „90” | 925 | 1002 |
| „100” | 1025 | 1102 |

S_S – szerokość skrzydła
S_C – szerokość całkowita ościeżnicy



drzwi GAMMA, ościeznica stała metalowa

GAMMA

od **4352/5352,96**
cena skrzydła **netto**/brutto (PLN, VAT 23%)

klasa mechaniczna: 3 klasa wymagań wytrzymałości mechanicznej tj. ciężkie warunki eksploatacji
izolacyjność akustyczna: klasa 37 dB
aprobata techniczna nr AT-15-9462/2015

Drzwi w systemie przylgowym. Konstrukcję skrzydła stanowi ramiak z drewna iglastego, obłożony obustronnie płytą HDF o grubości 5 mm z wkładem ołowianym o gr. 1 mm (łącznie gr. wkładu ołowianego 2 mm dla skrzydła). Wypełnienie stanowi płyta wiórowa. Drzwi przeznaczone do stosowania w budynkach użyteczności publicznej (szpitale, przychodnie i gabinety lekarskie) oraz przemysłowych i magazynowych – jako drzwi wewnętrzne wejściowe, stanowiące zamknięcia otworów w ścianach wewnętrznych między korytarzem a pomieszczeniami, w których emitowane jest promieniowanie rentgenowskie.



drzwi GAMMA, ościeznica stała metalowa

Zobacz
więcej
inspiracji





WERSJA pełne

| SKRZYDŁO | MALOWANE biały 000* | ECO TOP | HIGH TOP | LAMINOWANE CPL 0,5 mm | LAMINOWANE CPL 0,7 mm | FORNIROWANE | | |
|--------------------------|------------------------|---------------|------------------------|--------------------------|--------------------------|----------------|----------------|----------------|
| | | | LAMISTONE SILKSTONE | | | GRUPA A | GRUPA B | GRUPA C |
| jednoskrzydłowe | 4718/5803,14 | 4352/5352,96 | 4404/5416,92 | 4464/5490,72 | 4474/5503,02 | 5141/6323,43 | 5229/6431,67 | 5490/6752,70 |
| dwuskrzydłowe | 9844/12108,12 | 9116/11212,68 | 9220/11340,60 | 9342/11490,66 | 9362/11515,26 | 10706/13168,38 | 10844/13338,12 | 11386/14004,78 |
| OŚCIEŻNICA STAŁA GAMMA** | | | | | | | | |
| jednoskrzydłowe | 678/833,94 | 568/698,64 | 584/718,32 | - | - | 687/845,01 | 718/883,14 | 754/927,42 |
| dwuskrzydłowe | 1017/1250,91 | 852/1047,96 | 876/1077,48 | - | - | 1031/1268,13 | 1077/1324,71 | 1131/1391,13 |

**pozostałe ościeżnice do modelu GAMMA dostępne w cenniku drzwi technicznych

KOLORYSTYKA

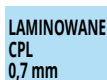
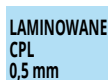

*ekologiczne farby akrylowe, kolory palet RAL i NCS (oprócz metalicznych) - dopłata wg grup kolorystycznych (str. 9)

OŚCIEŻNICE



stała

regulowana

stała metalowa
GAMMA

regulowana
metalowa
GAMMA

WYPOSAŻENIE

STANDARDOWE

zamek wpuszczany jednopunktowy

zawiasy czopowe regulowane w 3 płaszczyznach (szerokość max. „100”) – 4 szt.

zawiasy obiektywne, kątowe (szerokość „110”) – 3 szt.

uszczelka opadająca

DODATKOWE (za dopłatą)

panele ze stali nierdzewnej naklejane na dole skrzydła lub na wysokości klamki

samozamykacz

elektrozaczep

dźwignia antypaniczna

zwora elektromagnetyczna

rozmiar „110”

po konsultacji
z Działem
Handlowym

| typ | S _S | S _D |
|-------|----------------|----------------|
| „60” | 618 | 695 |
| „70” | 718 | 795 |
| „80” | 818 | 895 |
| „90” | 918 | 995 |
| „100” | 1018 | 1095 |

| typ | S _S | S _C |
|-------|----------------|----------------|
| „60” | 618 | 717 |
| „70” | 718 | 817 |
| „80” | 818 | 917 |
| „90” | 918 | 1017 |
| „100” | 1018 | 1117 |

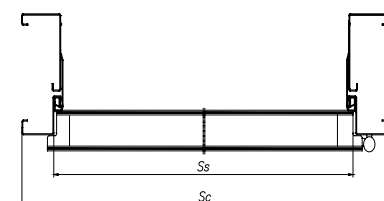
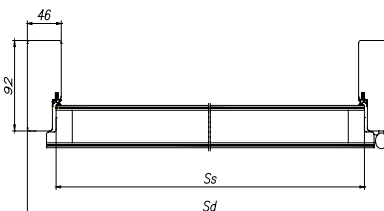

S_S – szerokość skrzydła
S_C – szerokość całkowita ościeżnicy
S_D – szerokość po zewnętrznej stronie ościeżnicy



Zobacz
więcej
inspiracji



ościeżnica KRYTA HARMONY



PARAMETRY

Klasa mechaniczna: 2 klasa wymagań wytrzymałości mechanicznej tj. średnie warunki eksploatacji.

KONSTRUKCJA SKRZYDŁA

Skrzydło w systemie bezprzylgowym (otwierane na zewnątrz) lub z wrębem (otwierane do wewnątrz). Konstrukcję skrzydła stanowi ramiak z drewna iglastego obłożony obustronnie płytami HDF. Wypełnienie skrzydła stanowi karton komórkowy typu „plaster miodu”, płyta wiórowa otworowa lub pełna. Nominalna grubość skrzydła wynosi 40 mm.

Konstrukcja skrzydła pozwala na zlicowanie się z powierzchnią ościeżnicy.

WYKOŃCZENIE SKRZYDŁA

Powierzchnia gładka malowana, fornirowana, pokryta laminatem CPL o grubości od 0,2 do 0,7 mm, laminatem HPL o grubości od 0,7 do 1 mm lub folią drewnopodobną.

Skrzydło surowe przygotowane do samodzielnego pomalowania.

OŚCIEŻNICA KOLORYSTYKA

Ościeżnica kryta do skrzydeł otwieranych do wewnątrz lub na zewnątrz aluminium anodowane lub aluminium surowa do samodzielnego pomalowania w kolorze ściany.

AKCESORIA

Wyposażenie standardowe: zawias kryty (regulowany w 3 płaszczyznach) – ilość zawiasów wg tabeli zamek magnetyczny na wkładkę patentową, klucz lub WC

Wyposażenie dodatkowe (za dopłatą): uszczelka opadająca

CENA OŚCIEŻNICY HARMONY

| wymiary skrzydła i ilość zawiasów | do samodzielnego pomalowania (aluminium surowe) | aluminium anodowane |
|---|---|----------------------|
| „60”-„80” x 2040/2050 mm (2 zawiasy kryte) | 765 /940,95 | 925 /1137,75 |
| „90”-„100” x 2040/2050 mm (3 zawiasy kryte) | 856 /1052,88 | 1070 /1316,10 |
| „60”-„100” x 2140/2150 mm (3 zawiasy kryte) | 984 /1210,32 | 1235 /1519,05 |
| „60”-„100” x 2240/2250 mm (3 zawiasy kryte) | 1110 /1365,30 | 1398 /1719,54 |
| „60”-„100” x 2340/2350 mm (4 zawiasy kryte) | 1238 /1522,74 | 1562 /1921,26 |
| „60”-„100” x 2440/2450 mm (4 zawiasy kryte) | 1511 /1858,53 | 1871 /2301,33 |

SKRZYDŁO DO OŚCIEŻNICY HARMONY

| wymiary skrzydła | skrzydło surowe w podkładzie do samodzielnego pomalowania | MALOWANE, ECO TOP, LAMISTONE, SILKSTONE, LAMINOWANE CPL, FORNIROWANE |
|--------------------------|---|--|
| „60”-„90” x 2040/2050 mm | 280 /344,40 | cena skrzydła płaskiego z oferty drzwi wewnętrzzolokalnych |
| „100” x 2040/2050 mm | 308 /378,84 | |
| „60”-„90” x 2140/2150 mm | 308 /378,84 | |
| „100” x 2140/2150 mm | 336 /413,28 | |
| „60”-„90” x 2240/2250 mm | 336 /413,28 | |
| „100” x 2240/2250 mm | 364 /447,72 | |
| „60”-„90” x 2340/2350 mm | 364 /447,72 | |
| „100” x 2340/2350 mm | 392 /482,16 | |
| „60”-„90” x 2440/2450 mm | 392 /482,16 | |

SZEROKOŚĆ

| wymiar drzwi | SZEROKOŚĆ | | WYSOKOŚĆ | |
|--------------|----------------|----------------|-----------------|-----------------|
| | S _d | S _o | H _d | H _o |
| „60” | 695 | 705 | 2092* 2082** | 2100* 2090** |
| „70” | 795 | 805 | | |
| „80” | 895 | 905 | | |
| „90” | 995 | 1005 | | |
| „100” | 1095 | 1105 | | |

S_d – szerokość drzwi po zewnętrznej stronie ościeżnicy

S_o – szerokość otworu montażowego

H_d – wysokość drzwi po zewnętrznej stronie ościeżnicy

H_o – wysokość otworu montażowego

* drzwi otwierane do wewnątrz

** drzwi otwierane na zewnątrz

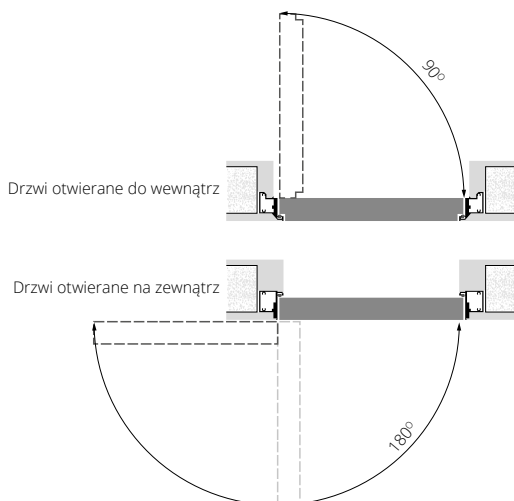



ościeżnica KRYTA HARMONY PLUS



PARAMETRY

Klasa mechaniczna: 2 klasa wymagań wytrzymałości mechanicznej tj. średnie warunki eksploatacji.

KONSTRUKCJA SKRZYDŁA I NADSTAWKI

Skrzydło w systemie bezprzylgowym (otwierane na zewnątrz) lub z wrębem (otwierane do wewnątrz). Konstrukcję skrzydła stanowi ramiak z drewna iglastego obłożony obustronnie płytami HDF. Wypełnienie skrzydła stanowi karton komórkowy typu „plaster miodu”, płyta wiórowa otworowa lub pełna. Nominalna grubość skrzydła wynosi 40 mm.

Konstrukcja skrzydła pozwala na zlicowanie się z powierzchnią ościeżnicy.

Nadstawka do skrzydła.

Konstrukcję nadstawki stanowi ramiak z drewna iglastego obłożony obustronnie płytami HDF. Wypełnienie skrzydła stanowi karton komórkowy typu „plaster miodu”.

Nominalna grubość nadstawki do skrzydła wynosi 40 mm.

WYKOŃCZENIE SKRZYDŁA I NADSTAWKI

Powierzchnia gładka malowana, fornirowana, pokryta laminatem CPL o grubości od 0,15 do 0,7 mm, laminatem HPL o grubości od 0,7 do 1 mm lub folią drewnopodobną.

Skrzydło i nadstawka surowe przygotowane do samodzielnego pomalowania.

OŚCIEŻNICA KOLORYSTYKA

Ościeżnica kryta do skrzydeł otwieranych do wewnątrz lub na zewnątrz aluminium anodowana lub aluminium surowa do samodzielnego pomalowania w kolorze ściany.

AKCESORIA

Wyposażenie standardowe:

zawias kryty (regulowany w 3 płaszczyznach)

zamek magnetyczny na wkładkę patentową, klucz lub WC

Wyposażenie dodatkowe (za dopłatą):

uszczelka opadająca

CENA NADSTAWKI DO SKRZYDŁA HARMONY PLUS

| MALOWANA - biały NCSs 0500N | ECO TOP HIGH TOP | LAMISTONE SILKSTONE | LAMINOWANE CPL 0,2 |
|--------------------------------|---------------------|------------------------|-----------------------|
| 140/172,20 | 75/92,25 | 85/104,55 | 105/129,15 |

| FORNIROWANE | | | surowa w podkładzie do samodzielnego pomalowania |
|-------------|------------|------------|---|
| GRUPA A | GRUPA B | GRUPA C | |
| 155/190,65 | 170/209,10 | 179/220,17 | 105/129,15 |

wysokość nadstawki:

415 mm, 315 mm, 215 mm drzwi otwierane na zewnątrz

405 mm, 305 mm, 205 mm drzwi otwierane do wewnątrz

SKRZYDŁO DO OŚCIEŻNICY HARMONY PLUS

| wymiary skrzydła | skrzydło surowe w podkładzie do samodzielnego pomalowania | MALOWANE, ECO TOP, LAMISTONE, SILKSTONE, LAMINOWANE CPL, FORNIROWANE |
|--------------------------|--|---|
| „60”-„90” x 2040/2050 mm | 280/344,40 | cena skrzydła płaskiego z oferty drzwi wnętrzniokalowych |
| „100” x 2040/2050 mm | 308/378,84 | |
| „60”-„90” x 2140/2150 mm | 308/378,84 | |
| „100” x 2140/2150 mm | 336/413,28 | |
| „60”-„90” x 2240/2250 mm | 336/413,28 | |
| „100” x 2240/2250 mm | 364/447,72 | |
| „60”-„90” x 2340/2350 mm | 364/447,72 | |
| „100” x 2340/2350 mm | 392/482,16 | |
| „60”-„90” x 2440/2450 mm | 392/482,16 | |

CENA OŚCIEŻNICY HARMONY PLUS

| wymiary skrzydła i ilość zawiasów | do samodzielnego pomalowania (aluminium surowe) | aluminium anodowane |
|---|---|------------------------|
| „60”-„80” x 2040/2050 mm (2 zawiasy kryte) | 1272/1564,56 | 1656/2036,88 |
| „90”-„100” x 2040/2050 mm (3 zawiasy kryte) | 1342/1650,66 | 1724/2120,52 |
| „60”-„100” x 2140/2150 mm (3 zawiasy kryte) | 1342/1650,66 | 1724/2120,52 |
| „60”-„100” x 2240/2250 mm (3 zawiasy kryte) | 1342/1650,66 | 1724/2120,52 |

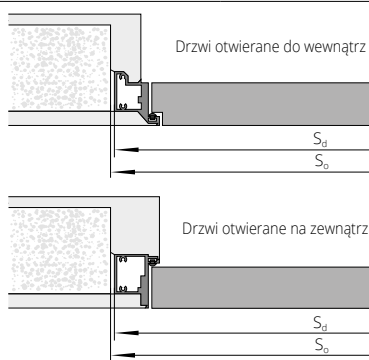

| SZEROKOŚĆ | WYSOKOŚĆ | | | | | | | | |
|-----------|-----------------|----------------|----------------|----------------|----------------|------------------|-------------------|------------------|-------------------|
| | wymiar drzwi | S _d | S _o | H _d | H _o | H _s * | H _s ** | H _n * | H _n ** |
| „60” | 695 | 705 | 2500 | 2507 | | | | 405 | 415 |
| „70” | 795 | 805 | 2400 | 2407 | 2050 | 2040 | | 305 | 315 |
| „80” | 895 | 905 | 2300 | 2307 | | | | 205 | 215 |
| „90” | 995 | 1005 | | | 2150 | 2140 | | 305 | 315 |
| „100” | 1095 | 1105 | | | 2250 | 2240 | | 205 | 215 |

S_d - szerokość drzwi po zewnętrznej stronie ościeżnicy
S_o - szerokość otworu montażowego

H_s - wysokość skrzydła
H_d - wysokość drzwi po zewnętrznej stronie ościeżnicy
H_o - wysokość otworu montażowego
H_n - wysokość nadstawki

* drzwi otwierane do wewnątrz

** drzwi otwierane na zewnątrz

ościeżnica STAŁA MDF

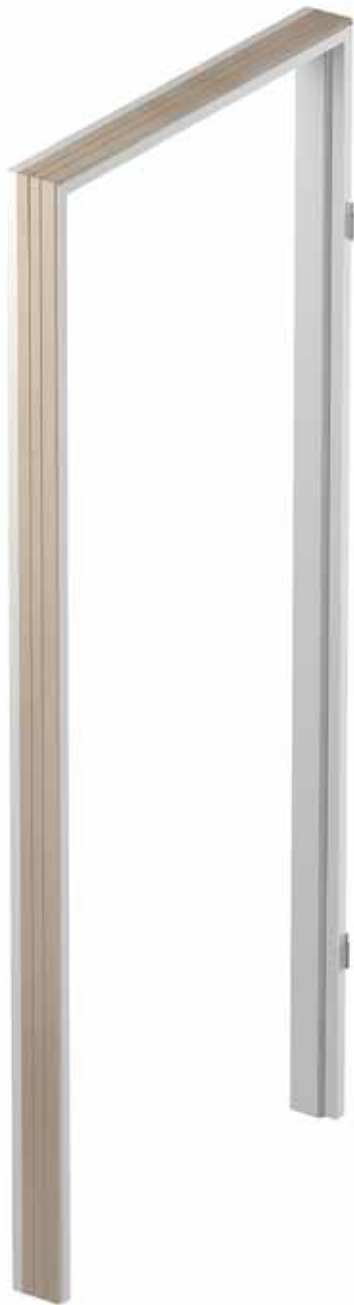

OPCJA A



OPCJA B

drzwi jednoskrzydłowe

ECO TOP

HIGH TOP

LAMISTONE CPL

SILKSTONE

laminat drewnopodobny

136/167,28

163/200,49

DOPLATY

| | |
|--------------------------------------|-------------|
| fabryczne skrócenie ościeżnicy | +20% |
| dwuskrzydłowe | +50% |
| ościeżnice niższe o 50 mm lub 100 mm | bez dopłaty |
| „100” | 30/36,90 |
| „110” | 60/73,80 |

CENA (zł)
netto/brutto
(VAT 23%)

OPCJA

listwy maskujące LD6, LD7

UWAGA! Ościeżnice z MDF nie występują w wersji malowanej

SZEROKOŚĆ

| drzwi jednoskrzydłowe | | | | drzwi dwuskrzydłowe | | |
|-----------------------|----------------|----------------|----------------|---------------------|----------------|----------------|
| typ | S _o | S _d | S _s | typ | S _o | S _d |
| „60” | 709 | 689 | 618 | „60”+„60” | 1343 | 1323 |
| „70” | 809 | 789 | 718 | „60”+„70” | 1443 | 1423 |
| „80” | 909 | 889 | 818 | „60”+„80” „70”+„70” | 1543 | 1523 |
| „90” | 1009 | 989 | 918 | „60”+„90” „70”+„80” | 1643 | 1623 |
| | | | | „70”+„90” „80”+„80” | 1743 | 1723 |
| | | | | „80”+„90” | 1843 | 1823 |
| | | | | „90”+„90” | 1943 | 1923 |

WYSOKOŚĆ

| H _o | H _d | H _s |
|----------------|----------------|----------------|
| 2074 | 2064 | 2020 |

S_s – szerokość skrzydła
S_d – szerokość drzwi po zewnętrznej stronie ościeżnicy
S_o – szerokość otworu montażowego

H_s – wysokość skrzydła
H_d – wysokość drzwi po zewnętrznej stronie ościeżnicy
H_o – wysokość otworu montażowego

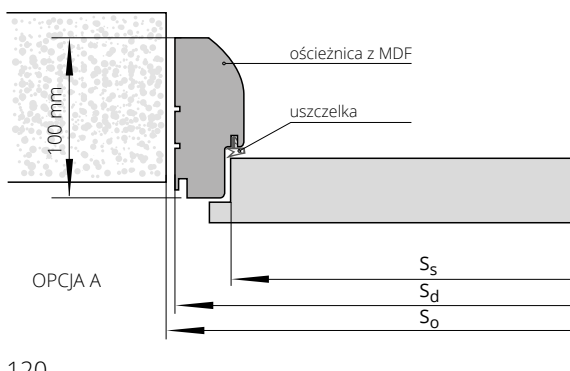

OPCJA A

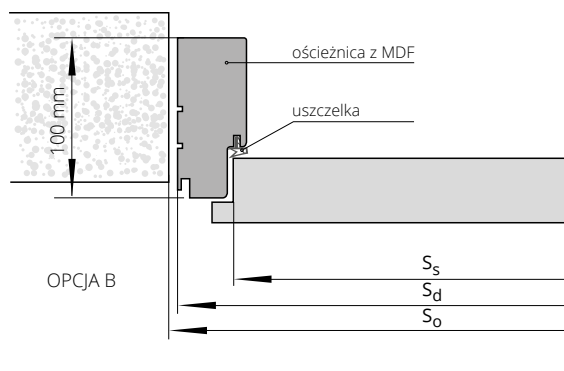

OPCJA B



Zobacz
więcej
inspiracji



ościeżnica **STAŁA** POL-SKONE



| | ECO TOP | do laminowanych | MALOWANE biały 000* | FORNIROWANE | | |
|--------------------------|------------|-----------------|------------------------|-------------|------------|------------|
| | | HIGH TOP | | GRUPA A | GRUPA B | GRUPA C |
| | | LAMISTONE CPL | | | | |
| | | SILKSTONE | | | | |
| laminat drewnopodobny | | | | | | |
| drzwi jednoskrzydłowe | 199/244,77 | 248/305,04 | 278/341,94 | 317/389,91 | 374/460,02 | 393/483,39 |
| drzwi dwuskrzydłowe | 341/419,43 | 383/471,09 | 474/583,02 | 445/547,35 | 527/648,21 | 481/591,63 |

DOPLATY

| | | |
|--|-------------|--|
| fabryczne skrócenie ościeżnicy | +20% | CENA (zł) netto /brutto (VAT 23%) |
| ościeżnice niższe o 50 mm lub 100 mm | bez dopłaty | |
| „100” | 30/36,90 | |
| „110” | 60/73,80 | |
| możliwość zamówienia ościeżnic bez otworów montażowych | 15/18,45 | |
| elektrozaczep awersyjny JiS typ 1710-12AC** | 174/214,02 | |
| elektrozaczep rewersyjny Hartte XS** | 132/162,36 | |

| TABELA DOPLAT do ościeżnic RAL, NCS S wg grup kolorystycznych | GRUPA 1 | GRUPA 2 | GRUPA 3 | GRUPA 4 |
|---|-------------|-------------|-------------|-------------|
| | +20% | +30% | +40% | +60% |

OPCJA

listwy maskujące LD6, LD7

W standardzie przy ościeżnicach drewnianych znajdują się otwory montażowe wraz z zestawem zaślepek.

*ekologiczne farby akrylowe, kolory palet RAL i NCS (oprócz metalicznych) - dopłata wg grup kolorystycznych (str. 9)

** do skrzydeł wyposażonych w zamek LOB Z755B - 50/61,50

SZEROKOŚĆ

| drzwi jednoskrzydłowe | | | drzwi dwuskrzydłowe | | | |
|-----------------------|----------------|----------------|---------------------|---------------------|----------------|----------------|
| typ | S _o | S _d | S _s | typ | S _o | S _d |
| „60” | 709 | 689 | 618 | „60”+„60” | 1343 | 1323 |
| „70” | 809 | 789 | 718 | „60”+„70” | 1443 | 1423 |
| „80” | 909 | 889 | 818 | „60”+„80”+„70”+„70” | 1543 | 1523 |
| „90” | 1009 | 989 | 918 | „60”+„90”+„70”+„80” | 1643 | 1623 |
| „90”* | 983 | 963 | 892 | „70”+„90”+„80”+„80” | 1743 | 1723 |
| | | | | „80”+„90” | 1843 | 1823 |
| | | | | „90”+„90” | 1943 | 1923 |

* dla skrzydeł ASTOR, GRAF

WYSOKOŚĆ

| | H _o | H _d | H _s |
|--|----------------|----------------|----------------|
| | 2074 | 2064 | 2020 |

S_s - szerokość skrzydła
S_d - szerokość drzwi po zewnętrznej stronie ościeżnicy
S_o - szerokość otworu montażowego

H_s - wysokość skrzydła
H_d - wysokość drzwi po zewnętrznej stronie ościeżnicy
H_o - wysokość otworu montażowego

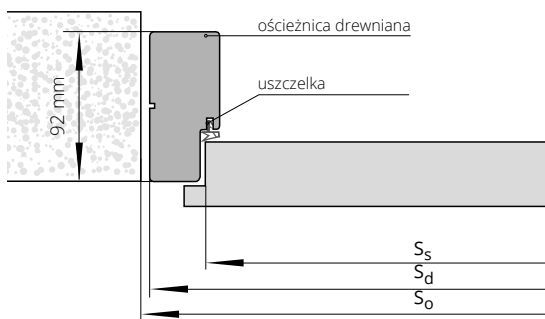

Uwaga: Drzwi dwuskrzydłowe ASTOR, GRAF nie występują w szerokości „90”



Zobacz więcej inspiracji

ościeżnica REGULOWANA SYSTEM DIN



STANDARD
OPASKI 60 mm, 80 mm



OPCJA OPASKA
Q-SYSTEM
(80 mm)

drzwi
jednoskrzydłowe

| symbol | zakres w mm | ECO TOP | HIGH TOP | MALOWANE biały 000* | FORNIROWANE | | |
|--------|-------------|------------|---------------------------------------|---------------------|-------------|------------|------------|
| | | | LAMISTONE CPL | | GRUPA A | GRUPA B | GRUPA C |
| | | | SILKSTONE | | | | |
| | | | do laminowanych laminat drewnopodobny | | | | |
| ZP1A | 75-85 | 213/261,99 | 254/312,42 | 355/436,65 | 477/586,71 | 549/675,27 | 578/710,94 |
| ZP1B | 85-95 | 213/261,99 | 254/312,42 | 355/436,65 | 477/586,71 | 549/675,27 | 578/710,94 |
| ZP2 | 95-120 | 219/269,37 | 264/324,72 | 365/448,95 | 491/603,93 | 567/697,41 | 595/731,85 |
| ZP3 | 120-140 | 226/277,98 | 271/333,33 | 377/463,71 | 506/622,38 | 583/717,09 | 612/752,76 |
| ZP4 | 140-160 | 232/285,36 | 279/343,17 | 386/474,78 | 522/642,06 | 602/740,46 | 632/777,36 |
| ZP5 | 160-180 | 240/295,20 | 287/353,01 | 401/493,23 | 536/659,28 | 618/760,14 | 650/799,50 |
| ZP6 | 180-200 | 248/305,04 | 298/366,54 | 413/507,99 | 557/685,11 | 642/789,66 | 674/829,02 |
| ZP7 | 200-220 | 257/316,11 | 309/380,07 | 428/526,44 | 579/712,17 | 664/816,72 | 697/857,31 |
| ZP8 | 220-240 | 267/328,41 | 319/392,37 | 445/547,35 | 596/733,08 | 689/847,47 | 723/889,29 |
| ZP9 | 240-260 | 275/338,25 | 330/405,90 | 458/563,34 | 617/758,91 | 711/874,53 | 747/918,81 |
| ZP10 | 260-280 | 284/349,32 | 340/418,20 | 474/583,02 | 635/781,05 | 733/901,59 | 770/947,10 |
| ZP11 | 280-300 | 297/365,31 | 355/436,65 | 494/607,62 | 666/819,18 | 770/947,10 | 809/995,07 |

DOPLĄTY

| | |
|---|-------------|
| dwuskrzydłowe | + 50% |
| ościeżnice niższe o 50 mm lub 100 mm | bez dopłaty |
| „100” | 30/36,90 |
| „110” | 60/73,80 |
| opaski łączone pod kątem 90° (nie dot. opasek Q-SYSTEM, DIN wersja A) | 30/36,90 |
| opaski o szerokości 80 mm | bez dopłaty |
| opaska Q-SYSTEM 80 mm | +10% |
| elektrozaczep awersyjny JIS typ 1710-12AC** | 204/250,92 |
| elektrozaczep rewersyjny Hartte XS** | 162/199,26 |
| wzmocnienie pod samozamykacz ramieniowy/szynowy*** | 45/55,35 |
| wymiana zawiasu typ B na typ K | 15/18,45 |
| zawias trójdzielny typ T | 17/20,91 |
| korona | str. 133 |

CENA (zł)
netto/brutto
(VAT 23%)

*ekologiczne farby akrylowe, kolory palet RAL i NCS (oprócz metalicznych) - dopłata wg grup kolorystycznych (str. 9). Istnieje możliwość wykonania ościeżnic o większych zakresach niż maksymalne podane w powyższej tabeli (po konsultacji z działem Handlowym).
** do skrzydeł wyposażonych w zamek LOB Z755B - 50/61,50, wymiar wysokości otworu montażowego powiększony o 25 mm
***UWAGA! Zalecany wymiar wysokości otworu montażowego powiększony o 16 mm.

| TABELA DOPLĄT do ościeżnic RAL, NCS S wg grup kolorystycznych | GRUPA 1 | GRUPA 2 | GRUPA 3 | GRUPA 4 |
|---|---------|---------|---------|---------|
| | +20% | +30% | +40% | +60% |

SZEROKOŚĆ

| drzwi jednoskrzydłowe | | | | | drzwi dwuskrzydłowe | | | |
|-----------------------|----------------|----------------|----------------|-----------------------------------|---------------------|----------------|----------------|-----------------------------------|
| typ | S _o | S _d | S _s | S _{opA} S _{opB} | typ | S _o | S _d | S _{opA} S _{opB} |
| „60” | 676 | 646 | 618 | 746 786 | „60”+„60” | 1310 | 1280 | 1380 1420 |
| „70” | 776 | 746 | 718 | 846 886 | „60”+„70” | 1410 | 1380 | 1480 1520 |
| „80” | 876 | 846 | 818 | 946 986 | „60”+„80” „70”+„70” | 1510 | 1480 | 1580 1620 |
| „90” | 976 | 946 | 918 | 1046 1086 | „60”+„90” „70”+„80” | 1610 | 1580 | 1680 1720 |
| „90”* | 950 | 920 | 892 | 1020 | „70”+„90” „80”+„80” | 1710 | 1680 | 1780 1820 |
| | | | | | „80”+„90” | 1810 | 1780 | 1880 1920 |
| | | | | | „90”+„90” | 1910 | 1880 | 1980 2020 |

* dla skrzydeł ASTOR, GRAF

WYSOKOŚĆ

| | H _o | H _d | H _s | H _{opA} | H _{opB} |
|--|----------------|----------------|----------------|------------------|------------------|
| | 2053 | 2043 | 2020 | 2093 | 2113 |

S_s - szerokość skrzydła
S_d - szerokość drzwi po zewnętrznej stronie ościeżnicy
S_o - szerokość otworu montażowego
S_{op} - szerokość po zewnętrznej stronie opaski
H_s - wysokość skrzydła
H_d - wysokość drzwi po zewnętrznej stronie ościeżnicy
H_o - wysokość otworu montażowego
H_{op} - wysokość po zewnętrznej stronie opaski

Uwaga: Drzwi dwuskrzydłowe ASTOR, GRAF nie występują w szerokości „90”

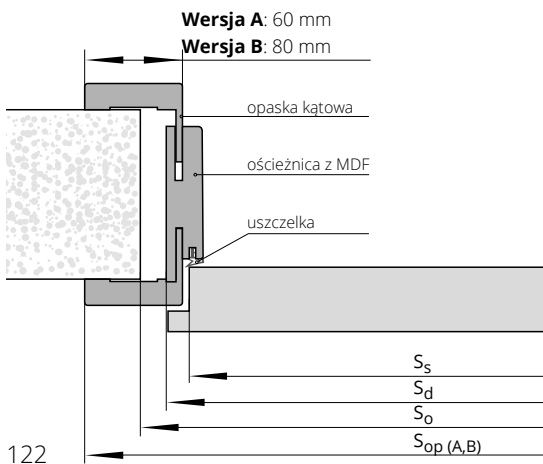



Zobacz
więcej
inspiracji



ościeżnica REGULOWANA SYSTEM POL-SKONE



| drzwi jednoskrzydłowe | symbol | zakres w mm | ECO TOP | HIGH TOP | MALOWANE biały 000* | FORNIROWANE | | |
|--------------------------|--------|----------------|------------|---------------|------------------------|-----------------|--------------|--------------|
| | | | | LAMISTONE CPL | | do laminowanych | GRUPA A | GRUPA B |
| | ZZ1 | 62-79 | 304/373,92 | 402/494,46 | 465/571,95 | 580/713,40 | 666/819,18 | 699/859,77 |
| | ZZ2 | 79-99 | 304/373,92 | 402/494,46 | 465/571,95 | 580/713,40 | 666/819,18 | 699/859,77 |
| | ZZ3 | 99-123 | 329/404,67 | 432/531,36 | 503/618,69 | 623/766,29 | 719/884,37 | 756/929,88 |
| | ZZ4 | 123-143 | 329/404,67 | 432/531,36 | 503/618,69 | 623/766,29 | 719/884,37 | 756/929,88 |
| | ZZ5 | 143-189 | 360/442,80 | 473/581,79 | 552/678,96 | 683/840,09 | 788/969,24 | 827/1017,21 |
| | ZZ6 | 189-209 | 360/442,80 | 473/581,79 | 552/678,96 | 683/840,09 | 788/969,24 | 827/1017,21 |
| | ZZ7 | 209-255 | 391/480,93 | 517/635,91 | 598/735,54 | 747/918,81 | 857/1054,11 | 900/1107,00 |
| | ZZ8 | 255-275 | 391/480,93 | 517/635,91 | 598/735,54 | 747/918,81 | 857/1054,11 | 900/1107,00 |
| | ZZ9 | 275-321 | 422/519,06 | 556/683,88 | 646/794,58 | 799/982,77 | 923/1135,29 | 969/1191,87 |
| | ZZ10 | 321-341 | 422/519,06 | 556/683,88 | 646/794,58 | 799/982,77 | 923/1135,29 | 969/1191,87 |
| | ZZ11 | 341-391 | 463/569,49 | 614/755,22 | 708/870,84 | 885/1088,55 | 1014/1247,22 | 1066/1311,18 |

DOPLATY

| | |
|--|-------------|
| fabryczne skrócenie ościeżnicy | +20% |
| ościeżnice niższe o 50 mm lub 100 mm | bez dopłaty |
| dwuskrzydłowe | +50% |
| „100” | 30/36,90 |
| „110” | 60/73,80 |
| możliwość zamówienia ościeżnic bez otworów montażowych | 15/18,45 |
| elektrozaczep awersyjny JiS typ 1710-12AC** | 174/214,02 |
| elektrozaczep rewersyjny Hartte XS** | 132/162,36 |
| korona | str. 133 |

CENA (zł)
netto/brutto
(VAT 23%)

W standardzie przy ościeżnicach drewnianych znajdują się otwory montażowe wraz z zestawem zaślepek. Istnieje możliwość wykonania ościeżnic o większych zakresach niż maksymalne podane w powyższej tabeli (po konsultacji z Działem Handlowym).

*ekologiczne farby akrylowe, kolory palet RAL i NCS (oprócz metalicznych) - dopłata wg grup kolorystycznych (str. 9)

** do skrzydeł wyposażonych w zamek LOB Z755B - 50/61,50, fabrycznie wykonane frezowanie w opakach pod elektrozaczep.

| TABELA DOPLAT do ościeżnic RAL, NCS S wg grup kolorystycznych | GRUPA1 | GRUPA 2 | GRUPA 3 | GRUPA 4 |
|---|--------|---------|---------|---------|
| | +20% | +30% | +40% | +60% |

SZEROKOŚĆ

| typ | drzwi jednoskrzydłowe | | | | drzwi dwuskrzydłowe | | | |
|-------|-----------------------|----------------|----------------|-----------------|---------------------|----------------|----------------|-----------------|
| | S _o | S _d | S _s | S _{op} | typ | S _o | S _d | S _{op} |
| „60” | 715 | 695 | 618 | 798 | „60”+„60” | 1350 | 1330 | 1433 |
| „70” | 815 | 795 | 718 | 898 | „60”+„70” | 1450 | 1430 | 1533 |
| „80” | 915 | 895 | 818 | 998 | „60”+„80” „70”+„70” | 1550 | 1530 | 1633 |
| „90” | 1015 | 995 | 918 | 1098 | „60”+„90” „70”+„80” | 1650 | 1630 | 1733 |
| „90”* | 989 | 969 | 892 | 1072 | „70”+„90” „80”+„80” | 1750 | 1730 | 1833 |
| | | | | | „80”+„90” | 1850 | 1830 | 1933 |
| | | | | | „90”+„90” | 1950 | 1930 | 2033 |

* dla skrzydeł ASTOR, GRAF

WYSOKOŚĆ

| | H _o | H _d | H _s | H _{op} |
|--|----------------|----------------|----------------|-----------------|
| | 2077 | 2067 | 2020 | 2118 |

S_s – szerokość skrzydła
S_d – szerokość drzwi po zewnętrznej stronie ościeżnicy
S_o – szerokość otworu montażowego
S_{op} – szerokość po zewnętrznej stronie opaski

H_s – wysokość skrzydła
H_d – wysokość drzwi po zewnętrznej stronie ościeżnicy
H_o – wysokość otworu montażowego
H_{op} – wysokość po zewnętrznej stronie opaski

Uwaga: Drzwi dwuskrzydłowe ASTOR, GRAF nie występują w szerokości „90”

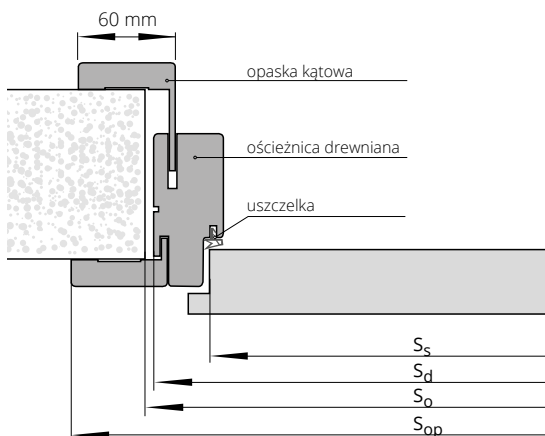



ościeżnica REGULOWANA NOSTRE



drzwi jednoskrzydłowe

| symbol | zakres w mm | LAMISTONE CPL | FORNIROWANE | | |
|--------|-------------|---------------|-------------|--------------|--------------|
| | | SILKSTONE | GRUPA A | GRUPA B | GRUPA C |
| ZS1 | 62-79 | 437/537,51 | 580/713,40 | 665/817,95 | 698/858,54 |
| ZS2 | 79-99 | 437/537,51 | 627/771,21 | 720/885,60 | 756/929,88 |
| ZS3 | 99-123 | 473/581,79 | 627/771,21 | 720/885,60 | 756/929,88 |
| ZS4 | 123-143 | 473/581,79 | 684/841,32 | 788/969,24 | 827/1017,21 |
| ZS5 | 143-189 | 515/633,45 | 684/841,32 | 788/969,24 | 827/1017,21 |
| ZS6 | 189-209 | 515/633,45 | 744/915,12 | 857/1054,11 | 900/1107,00 |
| ZS7 | 209-255 | 563/692,49 | 744/915,12 | 857/1054,11 | 900/1107,00 |
| ZS8 | 255-275 | 563/692,49 | 800/984,00 | 920/1131,60 | 966/1188,18 |
| ZS9 | 275-321 | 606/745,38 | 800/984,00 | 920/1131,60 | 966/1188,18 |
| ZS10 | 321-341 | 606/745,38 | 885/1088,55 | 1015/1248,45 | 1066/1311,18 |
| ZS11 | 341-391 | 667/820,41 | 885/1088,55 | 1015/1248,45 | 1066/1311,18 |

DOPLATY

| | |
|--------------------------------------|-------------|
| fabryczne skrócenie ościeżnicy | + 20% |
| dwuskrzydłowe | + 50% |
| ościeżnice niższe o 50 mm lub 100 mm | bez dopłaty |
| ościeżnice bez otworów montażowych | 15/18,45 |
| zawias czopowy wkręcany typ C | 15/18,45 |
| dedykowana korona NOSTRE | str. 133 |

CENA (zł)
netto/brutto
(VAT 23%)

W standardzie przy ościeżnicach drewnianych znajdują się otwory montażowe wraz z zestawem zaślepek.

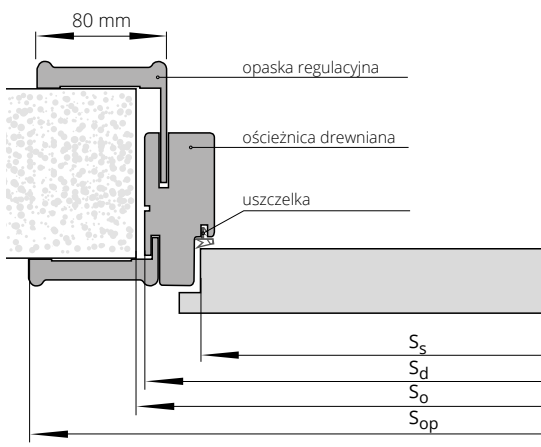

SZEROKOŚĆ

| typ | drzwi jednoskrzydłowe | | | | drzwi dwuskrzydłowe | | | |
|------|-----------------------|----------------|----------------|-----------------|---------------------|----------------|----------------|-----------------|
| | S _o | S _d | S _s | S _{op} | typ | S _o | S _d | S _{op} |
| „60” | 715 | 695 | 618 | 838 | „60”+„60” | 1350 | 1330 | 1473 |
| „70” | 815 | 795 | 718 | 938 | „60”+„70” | 1450 | 1430 | 1573 |
| „80” | 915 | 895 | 818 | 1038 | „60”+„80”+„70”+„70” | 1550 | 1530 | 1673 |
| „90” | 1015 | 995 | 918 | 1138 | „60”+„90”+„70”+„80” | 1650 | 1630 | 1773 |
| | | | | | „70”+„90”+„80”+„80” | 1750 | 1730 | 1873 |
| | | | | | „80”+„90” | 1850 | 1830 | 1973 |
| | | | | | „90”+„90” | 1950 | 1930 | 2073 |

WYSOKOŚĆ

| H _o | H _d | H _s | H _{op} |
|----------------|----------------|----------------|-----------------|
| 2077 | 2067 | 2020 | 2139 |

S_s – szerokość skrzydła
S_d – szerokość drzwi po zewnętrznej stronie ościeżnicy
S_o – szerokość otworu montażowego
S_{op} – szerokość po zewnętrznej stronie opaski

H_s – wysokość skrzydła
H_d – wysokość drzwi po zewnętrznej stronie ościeżnicy
H_o – wysokość otworu montażowego
H_{op} – wysokość po zewnętrznej stronie opaski



Zobacz
więcej
inspiracji

Aprobata nr AT-15-9775/2016

ościeżnica STAŁA METALOWA SYSTEM POL-SKONE

NOWOŚĆ



KOLORYSTYKA

Ościeżnica malowana farbą proszkową.
Kolory standard: biały (RAL 9016), szary (RAL 7047),
beż (RAL 1001), brąz (RAL 8014), grafit (RAL 7024).
Pozostałe kolory wg palety RAL dostępne za dopłatą –
min. 25 szt. ościeżnic 1 koloru

| | drzwi jednoskrzydłowe | | drzwi dwuskrzydłowe | |
|----------------|-----------------------|---------------|---------------------|-------------|
| Typ ościeżnicy | „60”±„90” | „100” ± „110” | „120”±„150” | „160”±„200” |
| FD14 mała | 230/282,90 | 251/308,73 | 308/378,84 | 423/520,29 |
| FD12 duża | 268/329,64 | 293/360,39 | 349/429,27 | 464/570,72 |

DOPLATY

| | |
|---|-----------|
| ościeżnica krótsza lub dłuższa | 10% |
| wzmocnienie pod samozamykacz nawierzchniowy | 17/20,91 |
| przystosowanie pod elektrozaczep | 90/110,70 |
| zawias M do ościeżnicy metalowej | 15/18,45 |

CENA (zł)
netto/brutto
(VAT 23%)

SZEROKOŚĆ FD14

| drzwi jednoskrzydłowe | | | | drzwi dwuskrzydłowe | | | |
|-----------------------|----------------|----------------|----------------|---------------------|----------------|----------------|----------------|
| typ | S _o | S _d | S _c | typ | S _o | S _d | S _c |
| „60” | 653 | 633 | 697 | „120” | 1287 | 1267 | 1331 |
| „70” | 753 | 733 | 797 | „130” | 1387 | 1367 | 1431 |
| „80” | 853 | 833 | 897 | „140” | 1487 | 1467 | 1531 |
| „90” | 953 | 933 | 997 | „150” | 1587 | 1567 | 1631 |
| „100” | 1053 | 1033 | 1097 | „160” | 1687 | 1667 | 1731 |
| „110” | 1153 | 1133 | 1197 | „170” | 1787 | 1767 | 1831 |
| | | | | „180” | 1887 | 1867 | 1931 |
| | | | | „190” | 1987 | 1967 | 2031 |
| | | | | „200” | 2087 | 2067 | 2131 |

SZEROKOŚĆ FD12

| drzwi jednoskrzydłowe | | | | drzwi dwuskrzydłowe | | | |
|-----------------------|----------------|----------------|----------------|---------------------|----------------|----------------|----------------|
| typ | S _o | S _d | S _c | typ | S _o | S _d | S _c |
| „60” | 681 | 671 | 697 | „120” | 1315 | 1305 | 1331 |
| „70” | 781 | 771 | 797 | „130” | 1415 | 1405 | 1431 |
| „80” | 881 | 871 | 897 | „140” | 1515 | 1505 | 1531 |
| „90” | 981 | 971 | 997 | „150” | 1615 | 1605 | 1631 |
| „100” | 1081 | 1071 | 1097 | „160” | 1715 | 1705 | 1731 |
| „110” | 1181 | 1171 | 1197 | „170” | 1815 | 1805 | 1831 |
| | | | | „180” | 1915 | 1905 | 1931 |
| | | | | „190” | 2015 | 2005 | 2031 |
| | | | | „200” | 2115 | 2105 | 2131 |

WYSOKOŚĆ

| H _o | H _c |
|----------------|----------------|
| 2046 | 2068 |

WYSOKOŚĆ

| H _o | H _c |
|----------------|----------------|
| 2060 | 2068 |

S_d – szerokość drzwi po zewnętrznej stronie ościeżnicy
S_o – szerokość otworu montażowego
S_c – szerokość całkowita ościeżnicy

H_d – wysokość drzwi po zewnętrznej stronie ościeżnicy
H_o – wysokość otworu montażowego
H_c – wysokość całkowita ościeżnicy

FD14

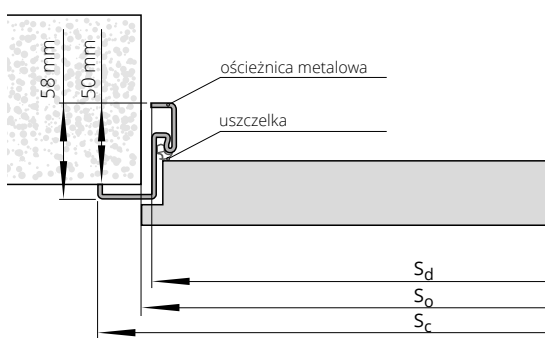

FD12

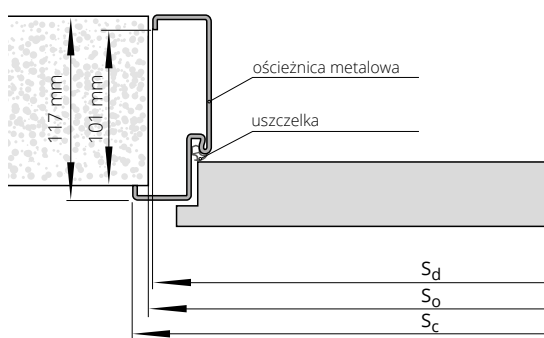



Aprobata nr AT-15-9775/2016

ościeżnica REGULOWANA METALOWA SYSTEM POL-SKONE

NOWOŚĆ



KOLORYSTYKA

Ościeżnica malowana farbą proszkową.
Kolory standard: biały (RAL 9016), szary (RAL 7047),
beż (RAL 1001), brąz (RAL 8014), grafit (RAL 7024).
Pozostałe kolory wg palety RAL dostępne za dopłatą –
min. 25 szt. ościeżnic 1 koloru

| symbol | zakres w mm | drzwi jednoskrzydłowe | | drzwi dwuskrzydłowe | |
|--------|-------------|-----------------------|-------------|---------------------|-------------|
| | | „60”±„90” | „100”±„110” | „120”±„150” | „160”±„200” |
| ZO1 | 95-125 | 435/535,05 | 500/615,00 | 586/720,78 | 689/847,47 |
| ZO2 | 125-155 | 464/570,72 | 531/653,13 | 616/757,68 | 720/885,60 |
| ZO3 | 155-185 | 495/608,85 | 561/690,03 | 646/794,58 | 750/922,50 |
| ZO4 | 185-215 | 525/645,75 | 591/726,93 | 676/831,48 | 780/959,40 |
| ZO5 | 215-245 | 555/682,65 | 621/763,83 | 707/869,61 | 810/996,30 |
| ZO6 | 245-275 | 586/720,78 | 652/801,96 | 737/906,51 | 841/1034,43 |
| ZO7 | 275-305 | 616/757,68 | 682/838,86 | 767/943,41 | 871/1071,33 |
| ZO8 | 305-335 | 646/794,58 | 712/875,76 | 797/980,31 | 901/1108,23 |
| ZO9 | 335-365 | 676/831,48 | 743/913,89 | 827/1017,21 | 932/1146,36 |

DOPLATY

| | |
|---|-----------|
| ościeżnica krótsza lub dłuższa | 10% |
| wzmocnienie pod samozamykacz nawierzchniowy | 17/20,91 |
| przystosowanie pod elektrozaczepek | 90/110,70 |
| zawias M do ościeżnicy metalowej | 15/18,45 |

CENA (zł)
netto/brutto
(VAT 23%)

Istnieje możliwość wykonania ościeżnicy o większych zakresach niż maksymalne podane w powyższej tabeli (po konsultacji z Działem Handlowym).

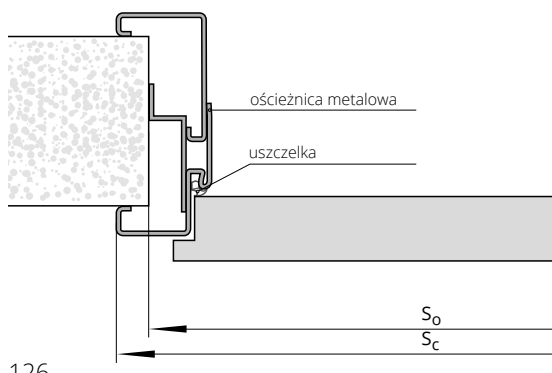

SZEROKOŚĆ

| typ | drzwi jednoskrzydłowe | | | | drzwi dwuskrzydłowe | | | | |
|-------|-----------------------|------|------|------|---------------------|------|------|------|------|
| | So | Sc | Ho | Hc | typ | So | Sc | Ho | Hc |
| „60” | 684 | 717 | 2062 | 2078 | „120” | 1318 | 1351 | 2062 | 2078 |
| „70” | 784 | 817 | | | „130” | 1418 | 1451 | | |
| „80” | 884 | 917 | | | „140” | 1518 | 1551 | | |
| „90” | 984 | 1017 | | | „150” | 1618 | 1651 | | |
| „100” | 1084 | 1117 | | | „160” | 1718 | 1751 | | |
| „110” | 1184 | 1217 | | | „170” | 1818 | 1851 | | |
| | | | | | „180” | 1918 | 1951 | | |
| | | | | | „190” | 2018 | 2051 | | |
| | | | | | „200” | 2118 | 2151 | | |

So – szerokość otworu montażowego
Sc – szerokość całkowita ościeżnicy

Ho – wysokość otworu montażowego
Hc – wysokość całkowita ościeżnicy

ościeżnica **STAŁA** SYSTEM DUO



| drzwi | ECO TOP | HIGH TOP | MALOWANE biały 000* | FORNIROWANE | | |
|-----------------|------------|----------------------------|------------------------|-------------|------------|------------|
| | | LAMISTONE CPL SILKSTONE | | GRUPA A | GRUPA B | GRUPA C |
| jednoskrzydłowe | 449/552,27 | 498/612,54 | 528/649,44 | 567/697,41 | 624/767,52 | 643/790,89 |
| dwuskrzydłowe | 591/726,93 | 633/778,59 | 724/890,52 | 695/854,85 | 777/955,71 | 731/899,13 |

DOPLATY

| | |
|--|-------------|
| dwuskrzydłowe | + 50% |
| fabryczne skrócenie ościeżnicy | bez dopłaty |
| ościeżnice niższe o 50 mm lub 100 mm | bez dopłaty |
| możliwość zamówienia ościeżnic bez otworów | 15/18,45 |

CENA (zł)
netto/brutto
(VAT 23%)

| TABELA DOPLAT do ościeżnic RAL, NCS S wg grup kolorystycznych | GRUPA 1 | GRUPA 2 | GRUPA 3 | GRUPA 4 |
|---|---------|---------|---------|---------|
| | +20% | +30% | +40% | +60% |

*ekologiczne farby akrylowe, kolory palet RAL i NCS (oprócz metalicznych)
- dopłata wg grup kolorystycznych (str. 9)
W standardzie przy ościeżnicach drewnianych znajdują się otwory montażowe wraz z zestawem zaślepek.

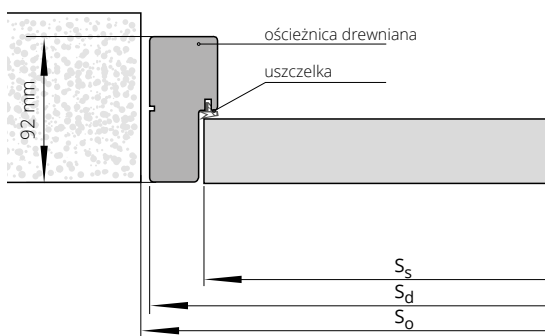

SZEROKOŚĆ

| drzwi jednoskrzydłowe | | | | drzwi dwuskrzydłowe | | |
|-----------------------|------|-----|-----|---------------------|------|------|
| typ | So | Sd | Ss | typ | So | Sd |
| „60” | 713 | 693 | 625 | „60”+„60” | 1328 | 1308 |
| „70” | 813 | 793 | 725 | „60”+„70” | 1428 | 1408 |
| „80” | 913 | 893 | 825 | „60”+„80” „70”+„70” | 1528 | 1508 |
| „90” | 1013 | 993 | 925 | „60”+„90” „70”+„80” | 1628 | 1608 |
| „90”* | 1006 | 986 | 918 | „70”+„90” „80”+„80” | 1728 | 1708 |
| | | | | „80”+„90” | 1828 | 1808 |
| | | | | „90”+„90” | 1928 | 1908 |

*dla skrzydeł ASTOR DUO, GRAF DUO

WYSOKOŚĆ

| | Ho | Hd | Hs |
|--|------|------|------|
| | 2093 | 2083 | 2040 |

Ss – szerokość skrzydła
Sd – szerokość drzwi po zewnętrznej stronie ościeżnicy
So – szerokość otworu montażowego
Hs – wysokość skrzydła
Hd – wysokość drzwi po zewnętrznej stronie ościeżnicy
Ho – wysokość otworu montażowego

Uwaga: Drzwi dwuskrzydłowe ASTOR DUO, GRAF DUO nie występują w szerokości „90”

ościeżnica REGULOWANA SYSTEM DIN DUO

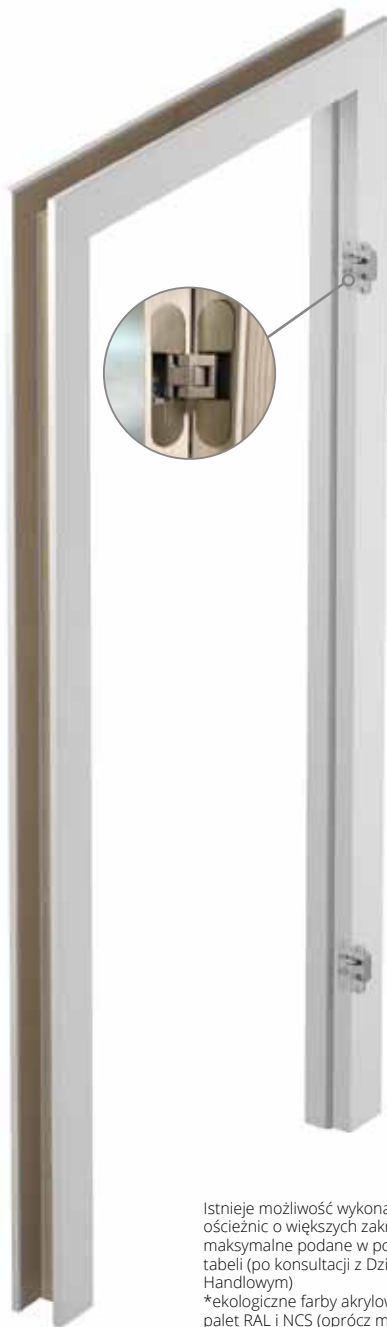

| drzwi jednoskrzydłowe | symbol | zakres w mm | ECO TOP | HIGH TOP | MALOWANE biały 000* | FORNIROWANE | | |
|--------------------------|---------|----------------|------------|---------------------------------------|------------------------|--------------|--------------|---------|
| | | | | LAMISTONE CPL | | GRUPA A | GRUPA B | GRUPA C |
| | | | | SILKSTONE | | | | |
| | | | | do laminowanych laminat drewnopodobny | | | | |
| ZD1 | 75-80 | 475/584,25 | 504/619,92 | 686/843,78 | 729/896,67 | 799/982,77 | 839/1031,97 | |
| ZD2 | 80-85 | 475/584,25 | 504/619,92 | 686/843,78 | 729/896,67 | 799/982,77 | 839/1031,97 | |
| ZD3 | 85-95 | 475/584,25 | 504/619,92 | 686/843,78 | 729/896,67 | 799/982,77 | 839/1031,97 | |
| ZD4 | 95-120 | 481/591,63 | 521/640,83 | 699/859,77 | 743/913,89 | 816/1003,68 | 857/1054,11 | |
| ZD5 | 120-140 | 489/601,47 | 529/650,67 | 708/870,84 | 758/932,34 | 831/1022,13 | 873/1073,79 | |
| ZD6 | 140-160 | 494/607,62 | 537/660,51 | 718/883,14 | 773/950,79 | 848/1043,04 | 891/1095,93 | |
| ZD7 | 160-180 | 502/617,46 | 548/674,04 | 727/894,21 | 785/965,55 | 865/1063,95 | 909/1118,07 | |
| ZD8 | 180-200 | 511/628,53 | 559/687,57 | 743/913,89 | 805/990,15 | 887/1091,01 | 932/1146,36 | |
| ZD9 | 200-220 | 519/638,37 | 569/699,87 | 756/929,88 | 826/1015,98 | 908/1116,84 | 954/1173,42 | |
| ZD10 | 220-240 | 530/651,90 | 580/713,40 | 770/947,10 | 844/1038,12 | 932/1146,36 | 979/1204,17 | |
| ZD11 | 240-260 | 537/660,51 | 590/725,70 | 782/961,86 | 864/1062,72 | 953/1172,19 | 1001/1231,23 | |
| ZD12 | 260-280 | 547/672,81 | 605/744,15 | 796/979,08 | 880/1082,40 | 974/1198,02 | 1023/1258,29 | |
| ZD13 | 280-305 | 559/687,57 | 614/755,22 | 814/1001,22 | 910/1119,30 | 1008/1239,84 | 1059/1302,57 | |

Istnieje możliwość wykonania ościeżnic o większych zakresach niż maksymalne podane w powyższej tabeli (po konsultacji z Działem Handlowym)
*ekologiczne farby akrylowe, kolory palet RAL i NCS (oprócz metalicznych) - dopłata wg grup kolorystycznych (str. 9)
**UWAGA! Zalecany wymiar wysokości otworu montażowego powiększony o 16 mm.

| DOPLATY | | |
|---|-------------|--|
| fabryczne skrócenie ościeżnicy | + 20% | CENA (zł) netto/brutto (VAT 23%) |
| dwuskrzydłowe | + 50% | |
| ościeżnice niższe o 50 mm lub 100 mm | bez dopłaty | |
| „100” | 30/36,90 | |
| „110” | 60/73,80 | |
| wzmocnienie pod samozamykacz ramieniowy/szynowy** | 45/55,35 | |
| opaski łączone pod kątem 90° (nie dot. opasek Q-SYSTEM) | 30/36,90 | |
| opaska Q-SYSTEM 80 mm | +10% | |
| korona | str. 133 | |

| TABELA DOPLAT do ościeżnic RAL, NCS S wg grup kolorystycznych | GRUPA 1 | GRUPA 2 | GRUPA 3 | GRUPA 4 |
|---|---------|---------|---------|---------|
| | +20% | +30% | +40% | +60% |

| SZEROKOŚĆ | | | | | | | | | |
|-----------------------|----------------|----------------|----------------|-----------------|---------------------|----------------|----------------|----------------|-----------------|
| drzwi jednoskrzydłowe | | | | | drzwi dwuskrzydłowe | | | | |
| typ | S _o | S _d | S _s | S _{op} | typ | S _o | S _d | S _s | S _{op} |
| „60” | 690 | 652 | 625 | 792 | „60”+„60” | 1305 | 1267 | 1407 | |
| „70” | 790 | 752 | 725 | 892 | „60”+„70” | 1405 | 1367 | 1507 | |
| „80” | 890 | 852 | 825 | 992 | „60”+„80” „70”+„70” | 1505 | 1467 | 1607 | |
| „90” | 990 | 952 | 925 | 1092 | „60”+„90” „70”+„80” | 1605 | 1567 | 1707 | |
| „90”* | 983 | 945 | 918 | 1085 | „70”+„90” „80”+„80” | 1705 | 1667 | 1807 | |
| | | | | | „80”+„90” | 1805 | 1767 | 1907 | |
| | | | | | „90”+„90” | 1905 | 1867 | 2007 | |

*dla skrzydeł ASTOR DUO, GRAF DUO

| WYSOKOŚĆ | | | | |
|----------|----------------|----------------|----------------|-----------------|
| | H _o | H _d | H _s | H _{op} |
| | 2075 | 2063 | 2040 | 2133 |

S_s – szerokość skrzydła
S_d – szerokość drzwi po zewnętrznej stronie ościeżnicy
S_o – szerokość otworu montażowego
S_{op} – szerokość po zewnętrznej stronie opaski
H_s – wysokość skrzydła
H_d – wysokość drzwi po zewnętrznej stronie ościeżnicy
H_o – wysokość otworu montażowego
H_{op} – wysokość po zewnętrznej stronie opaski
Uwaga: Drzwi dwuskrzydłowe ASTOR DUO, GRAF DUO nie występują w szerokości „90”

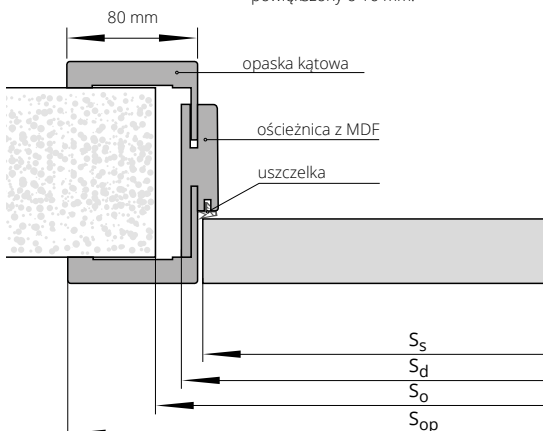

ościeżnica REGULOWANA SYSTEM DUO



| drzwi jednoskrzydłowe | zakres w mm | ECO TOP | HIGH TOP | MALOWANE biały 000* | FORNIROWANE | | |
|--------------------------|----------------|-----------------|-------------|------------------------|--------------|--------------|--------------|
| | | LAMISTONE CPL | SILKSTONE | | GRUPA A | GRUPA B | GRUPA C |
| symbol | | do laminowanych | | | | | |
| DI1 | 76-96 | 554/681,42 | 652/801,96 | 715/879,45 | 830/1020,9 | 916/1126,68 | 949/1167,27 |
| DI2 | 96-120 | 579/712,17 | 652/801,96 | 715/879,45 | 830/1020,9 | 916/1126,68 | 949/1167,27 |
| DI3 | 120-140 | 579/712,17 | 682/838,86 | 753/926,19 | 873/1073,79 | 969/1191,87 | 1006/1237,38 |
| DI4 | 140-186 | 610/750,30 | 682/838,86 | 753/926,19 | 873/1073,79 | 969/1191,87 | 1006/1237,38 |
| DI5 | 186-206 | 610/750,30 | 723/889,29 | 802/986,46 | 933/1147,59 | 1038/1276,74 | 1077/1324,71 |
| DI6 | 206-252 | 641/788,43 | 767/943,41 | 802/986,46 | 933/1147,59 | 1038/1276,74 | 1077/1324,71 |
| DI7 | 252-272 | 641/788,43 | 767/943,41 | 848/1043,04 | 997/1226,31 | 1107/1361,61 | 1150/1414,50 |
| DI8 | 272-318 | 672/826,56 | 806/991,38 | 848/1043,04 | 997/1226,31 | 1107/1361,61 | 1150/1414,50 |
| DI9 | 318-338 | 672/826,56 | 806/991,38 | 896/1102,08 | 1049/1290,27 | 1173/1442,79 | 1219/1499,37 |
| DI10 | 338-388 | 713/876,99 | 864/1062,72 | 896/1102,08 | 1049/1290,27 | 1173/1442,79 | 1219/1499,37 |

DOPLATY

| | | |
|--|-------------|--|
| fabryczne skrócenie ościeżnicy | + 20% | CENA (zł) netto/brutto (VAT 23%) |
| dwuskrzydłowe | + 50% | |
| ościeżnice niższe o 50 mm lub 100 mm | bez dopłaty | |
| „100” | 30/36,90 | |
| „110” | 60/73,80 | |
| możliwość zamówienia ościeżnic bez otworów montażowych | 15/18,45 | |
| korona | str. 133 | |

| TABELA DOPLAT do ościeżnic RAL, NCS S wg grup kolorystycznych | GRUPA 1 | GRUPA 2 | GRUPA 3 | GRUPA 4 |
|---|---------|---------|---------|---------|
| | +20% | +30% | +40% | +60% |

*ekologiczne farby akrylowe, kolory palet RAL i NCS (oprócz metalicznych)

- dopłata wg grup kolorystycznych (str. 9).

Istnieje możliwość wykonania ościeżnic o większych zakresach niż maksymalne podane w powyższej tabeli (po konsultacji z Działem Handlowym).

W standardzie przy ościeżnicach drewnianych znajdują się otwory montażowe wraz z zestawem zaślepek.

SZEROKOŚĆ

| drzwi jednoskrzydłowe | | | | | drzwi dwuskrzydłowe | | | |
|-----------------------|----------------|----------------|----------------|-----------------|---------------------|----------------|----------------|-----------------|
| typ | S _o | S _d | S _s | S _{op} | typ | S _o | S _d | S _{op} |
| „60” | 713 | 693 | 625 | 836 | „60”+„60” | 1328 | 1308 | 1451 |
| „70” | 813 | 793 | 725 | 936 | „60”+„70” | 1428 | 1408 | 1551 |
| „80” | 913 | 893 | 825 | 1036 | „60”+„80” „70”+„70” | 1528 | 1508 | 1651 |
| „90” | 1013 | 993 | 925 | 1136 | „60”+„90” „70”+„80” | 1628 | 1608 | 1751 |
| „90”* | 1006 | 986 | 918 | 1129 | „70”+„90” „80”+„80” | 1728 | 1708 | 1851 |
| | | | | | „80”+„90” | 1828 | 1808 | 1951 |
| | | | | | „90”+„90” | 1928 | 1908 | 2051 |

*dla skrzydeł ASTOR DUO, GRAF DUO

WYSOKOŚĆ

| | H _o | H _d | H _s | H _{op} |
|--|----------------|----------------|----------------|-----------------|
| | 2093 | 2083 | 2040 | 2154 |

S_s – szerokość skrzydła

S_d – szerokość drzwi po zewnętrznej stronie ościeżnicy

S_o – szerokość otworu montażowego

S_{op} – szerokość po zewnętrznej stronie opaski

H_s – wysokość skrzydła

H_d – wysokość drzwi po zewnętrznej stronie ościeżnicy

H_o – wysokość otworu montażowego

H_{op} – wysokość po zewnętrznej stronie opaski

Uwaga: Drzwi dwuskrzydłowe ASTOR DUO, GRAF DUO nie występują w szerokości „90”

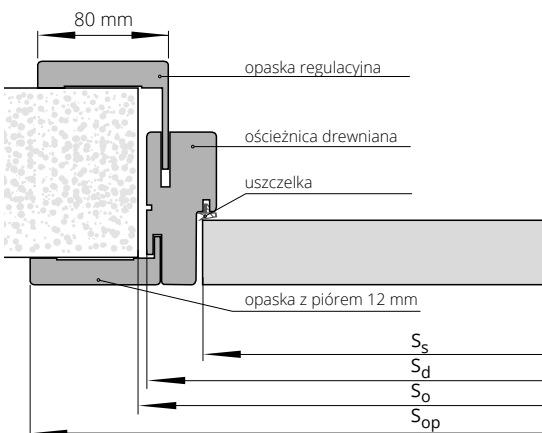



ościeżnica REGULOWANA VERTIGO



| drzwi jednoskrzydłowe | zakres w mm | kompletacja (panel/ opaska regulacyjna) w mm | LAMISTONE CPL | MALOWANE biały 000* | FORNIROWANE | | |
|---|----------------|--|---------------|------------------------|--------------|--------------|--------------|
| | | | SILKSTONE | | GRUPA A | GRUPA B | GRUPA C |
| część zasadnicza ościeżnicy + 2 panele o wysokości 300 mm | | | | | | | |
| ZV1 | 75-80 | 75 /12 | 657/808,11 | 920/1131,60 | 918/1129,14 | 966/1188,18 | 1014/1247,22 |
| ZV2 | 80-85 | 80 /12 | 657/808,11 | 922/1134,06 | 920/1131,60 | 968/1190,64 | 1017/1250,91 |
| ZV3 | 85-95 | 85 /16 | 660/811,80 | 926/1138,98 | 924/1136,52 | 972/1195,56 | 1022/1257,06 |
| ZV4 | 95-120 | 95 /32 | 671/825,33 | 933/1147,59 | 931/1145,13 | 980/1205,40 | 1029/1265,67 |
| ZV5 | 120-140 | 120 /32 | 675/830,25 | 947/1164,81 | 945/1162,35 | 994/1222,62 | 1045/1285,35 |
| ZV6 | 140-160 | 140 /32 | 689/847,47 | 966/1188,18 | 964/1185,72 | 1014/1247,22 | 1066/1311,18 |
| ZV7 | 160-180 | 160 /32 | 700/861,00 | 982/1207,86 | 980/1205,40 | 1031/1268,13 | 1084/1333,32 |
| ZV8 | 180-200 | 180 /32 | 713/876,99 | 1001/1231,23 | 999/1228,77 | 1051/1292,73 | 1105/1359,15 |
| ZV9 | 200-220 | 200 /32 | 735/904,05 | 1031/1268,13 | 1029/1265,67 | 1083/1332,09 | 1137/1398,51 |
| ZV10 | 220-240 | 220 /32 | 748/920,04 | 1050/1291,50 | 1048/1289,04 | 1103/1356,69 | 1158/1424,34 |
| ZV11 | 240-260 | 240 /32 | 762/937,26 | 1069/1314,87 | 1067/1312,41 | 1122/1380,06 | 1179/1450,17 |
| ZV12 | 260-280 | 260 /32 | 775/953,25 | 1087/1337,01 | 1085/1334,55 | 1141/1403,43 | 1199/1474,77 |
| ZV13 | 280-305 | 280 /32 | 786/966,78 | 1104/1357,92 | 1101/1354,23 | 1159/1425,57 | 1218/1498,14 |

DOPLATY

| | | |
|---|----------|---------------------------|
| fabryczne skrócenie ościeżnicy | + 20% | CENA (zł) |
| wzmocnienie pod samozamykacz nawierzchniowy** | 50/61,50 | netto/brutto (VAT 23%) |

OPCJONALNE WYSOKOŚCI PANELI

| wysokość paneli | (do ceny ościeżnicy z panelem 300 mm) |
|-----------------|---------------------------------------|
| 100 mm, 200 mm | - |
| 400 mm | + 5% |
| 500 mm | + 10% |
| 600 mm | + 15% |
| 700 mm | + 20% |
| 800 mm | + 25% |
| 900 mm | + 30% |
| 1000 mm | + 35% |

Istnieje możliwość wykonania ościeżnic o większych zakresach niż maksymalne podane w powyższej tabeli (po konsultacji z Działem Handlowym)
*ekologiczne farby akrylowe, kolory palet RAL i NCS (oprócz metalicznych) - dopłata wg grup kolorystycznych (str. 9)
**UWAGA! Zalecany wymiar wysokości otworu montażowego powiększony o 16 mm.

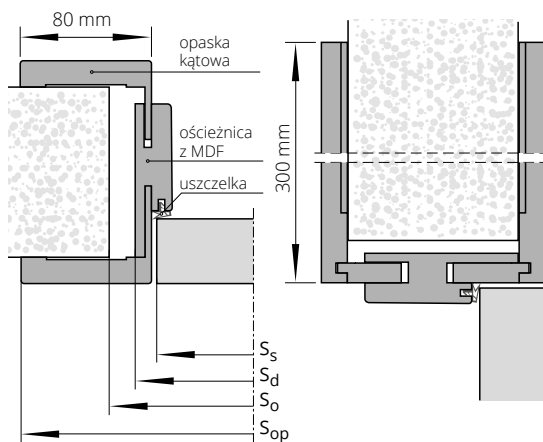

SZEROKOŚĆ

| drzwi jednoskrzydłowe | | | | |
|-----------------------|-----|-----|-----|------|
| typ | So | Sd | Ss | Sop |
| „60” | 690 | 652 | 625 | 792 |
| „70” | 790 | 752 | 725 | 892 |
| „80” | 890 | 852 | 825 | 992 |
| „90” | 990 | 952 | 925 | 1092 |

WYSOKOŚĆ

| | Ho | Hd | Hop |
|--|------|------|------|
| | 2082 | 2070 | 2353 |

Ss – szerokość skrzydła
Sd – szerokość drzwi po zewnętrznej stronie ościeżnicy
So – szerokość otworu montażowego
Sop – szerokość po zewnętrznej stronie opaski

Hd – wysokość drzwi po zewnętrznej stronie ościeżnicy
Ho – wysokość otworu montażowego
Hop – wysokość po zewnętrznej stronie panelu



Zobacz
więcej
inspiracji



Aprobata nr AT-15-9775/2016

ościeżnica

STAŁA

METALOWA DUO

SYSTEM POL-SKONE

NOWOŚĆ



Ościeżnica metalowa bezprzylgowa przystosowana pod zawiasy kryte DUO.

KOLORYSTYKA

Ościeżnica malowana farbą proszkową.
Kolory standard: biały (RAL 9016), szary (RAL 7047),
beż (RAL 1001), brąz (RAL 8014), grafit (RAL 7024).

| symbol | zakres w mm | drzwi jednoskrzydłowe | | drzwi dwuskrzydłowe | |
|--------|----------------|-----------------------|-------------|---------------------|-------------|
| | | „60”±„90” | „100”±„110” | „120”±„150” | „160”±„200” |
| F93 | 101 | 444/546,12 | 518/637,14 | 634/779,82 | 815/1002,45 |

DOPLATY

| | |
|--|----------|
| ościeżnica krótsza lub dłuższa | 10% |
| wzmocnienie pod samozamykacz nawierzchniowy | 17/20,91 |
| zawias DUO do ościeżnicy metalowej (widoczny) | 41/50,43 |
| zawias DUO do ościeżnicy metalowej (kryty) | 65/79,95 |

CENA (zł)
netto/brutto
(VAT 23%)

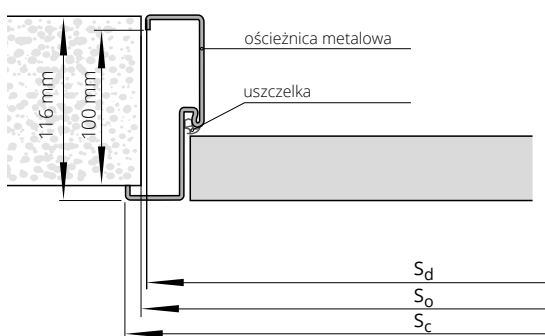

SZEROKOŚĆ

| drzwi jednoskrzydłowe | | | | drzwi dwuskrzydłowe | | | |
|-----------------------|----------------|----------------|----------------|---------------------|----------------|----------------|----------------|
| typ | S _o | S _d | S _c | typ | S _o | S _d | S _c |
| „60” | 696 | 682 | 712 | „120” | 1310 | 1296 | 1326 |
| „70” | 796 | 782 | 812 | „130” | 1410 | 1396 | 1426 |
| „80” | 896 | 882 | 912 | „140” | 1510 | 1496 | 1526 |
| „90” | 996 | 982 | 1012 | „150” | 1610 | 1596 | 1626 |
| „100” | 1096 | 1082 | 1112 | „160” | 1710 | 1696 | 1726 |
| „110” | 1196 | 1182 | 1212 | „170” | 1810 | 1796 | 1826 |
| | | | | „180” | 1910 | 1896 | 1926 |
| | | | | „190” | 2010 | 1996 | 2026 |
| | | | | „200” | 2110 | 2096 | 2126 |

WYSOKOŚĆ

| H _o | H _c | H _d |
|----------------|----------------|----------------|
| 2085 | 2093 | 2078 |

S_d – szerokość drzwi po zewnętrznej stronie ościeżnicy
S_o – szerokość otworu montażowego
S_c – szerokość całkowita ościeżnicy

H_d – wysokość drzwi po zewnętrznej stronie ościeżnicy
H_o – wysokość otworu montażowego
H_c – wysokość całkowita ościeżnicy

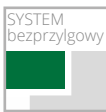

Aprobata nr AT-15-9775/2016

ościeżnica REGULOWANA METALOWA DUO SYSTEM POL-SKONE

NOWOŚĆ



Ościeżnica metalowa bezprzylgowa przystosowana pod zawiasy kryte DUO.

KOLORYSTYKA

Ościeżnica malowana farbą proszkową.
Kolory standard: biały (RAL 9016), szary (RAL 7047),
beż (RAL 1001), brąz (RAL 8014), grafit (RAL 7024).

SZEROKOŚĆ

| symbol | zakres w mm | jednoskrzydłowe | | dwuskrzydłowe | |
|--------|-------------|-----------------|---------------|---------------|--------------|
| | | „60”±„90” | „100” ± „110” | „120”±„150” | „160”±„200” |
| F71 | 110-140 | 584/718,32 | 707/869,61 | 849/1044,27 | 1055/1297,65 |
| F72 | 140-170 | 617/758,91 | 741/911,43 | 881/1083,63 | 1087/1337,01 |
| F73 | 170-200 | 651/800,73 | 770/947,10 | 914/1124,22 | 1121/1378,83 |
| F74 | 200-230 | 683/840,09 | 807/992,61 | 948/1166,04 | 1055/1297,65 |
| F75 | 230-260 | 716/880,68 | 872/1072,56 | 980/1205,40 | 1154/1419,42 |
| F76 | 260-290 | 750/922,50 | 905/1113,15 | 1040/1279,20 | 1219/1499,37 |
| F77 | 290-320 | 806/991,38 | 939/1154,97 | 1047/1287,81 | 1253/1541,19 |
| F78 | 320-350 | 815/1002,45 | 972/1195,56 | 1079/1327,17 | 1285/1580,55 |
| F79 | 350-380 | 849/1044,27 | 1005/1236,15 | 1112/1367,76 | 1319/1622,37 |

DOPLATY

| | |
|---|----------|
| ościeżnica krótsza lub dłuższa | 10% |
| wzmocnienie pod samozamykacz nawierzchniowy | 17/20,91 |
| zawias DUO do ościeżnicy metalowej (widoczny) | 41/50,43 |
| zawias DUO do ościeżnicy metalowej (kryty) | 65/79,95 |

CENA (zł)
netto/brutto
(VAT 23%)

Istnieje możliwość wykonania ościeżnic o większych zakresach niż maksymalne podane w powyższej tabeli (po konsultacji z Działem Handlowym).

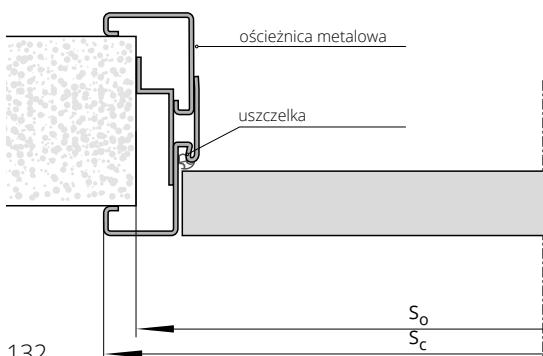

SZEROKOŚĆ

| drzwi jednoskrzydłowe | | | drzwi dwuskrzydłowe | | |
|-----------------------|------|------|---------------------|------|------|
| typ | Sc | So | typ | Sc | So |
| „60” | 722 | 694 | „120” | 1336 | 1308 |
| „70” | 822 | 794 | „130” | 1436 | 1408 |
| „80” | 922 | 894 | „140” | 1536 | 1508 |
| „90” | 1022 | 994 | „150” | 1636 | 1608 |
| „100” | 1122 | 1094 | „160” | 1736 | 1708 |
| „110” | 1222 | 1194 | „170” | 1836 | 1808 |
| | | | „180” | 1936 | 1908 |
| | | | „190” | 2036 | 2008 |
| | | | „200” | 2136 | 2108 |

WYSOKOŚĆ

| | |
|----------------|----------------|
| H _o | H _c |
| 2085 | 2098 |

So – szerokość otworu montażowego
Sc – szerokość całkowita ościeżnicy

H_o – wysokość otworu montażowego
H_c – wysokość całkowita ościeżnicy

KORONY

KORONA – DO OŚCIEŻNICY: SYSTEM DIN „60”, SYSTEM DIN „80”, SYSTEM POL-SKONE, SYSTEM DIN DUO, SYSTEM DUO



korona do drzwi jednoskrzydłowych na jedną stronę

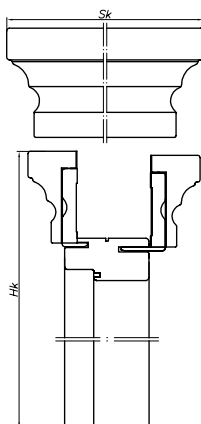

Sk – szerokość po zewnętrznej stronie korony
Hk – wysokość po zewnętrznej stronie korony

Korona do drzwi jednoskrzydłowych „60”-„90”
na jedną stronę (1 szt.)

| | |
|---|--------------------|
| Powierzchnia ECO TOP | 139 /170,97 |
| Powierzchnie HIGH TOP, LAMISTONE CPL, SILKSTONE | 147 /180,81 |
| Malowana (NCSs0500-N)* | 182 /223,86 |
| Okleiny GRUPA A, GRUPA B, GRUPA C, | 168 /206,64 |

| | | | |
|----------------|---------------------|--------------|--|
| DOPLĄTY | do dwuskrzydłowych | + 50% | CENA (zł) netto /brutto (VAT 23%) |
| | korona „100”, „110” | + 20% | |

*ekologiczne farby akrylowe, kolory palet RAL i NCS (oprócz metalicznych)
- dopłata wg grup kolorystycznych (str. 9)

KORONA NOSTRE – DO OŚCIEŻNICY NOSTRE



korona do drzwi jednoskrzydłowych przylgowych na jedną stronę

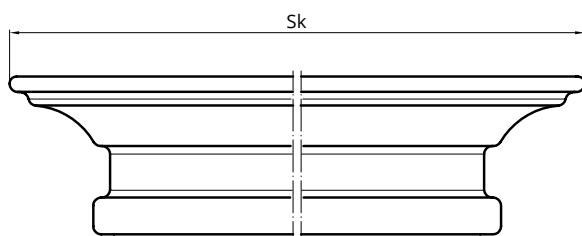

Sk – szerokość po zewnętrznej stronie korony

Korona do drzwi jednoskrzydłowych „60”-„90”
na jedną stronę (1 szt.)

| | |
|---------------------------------------|--------------------|
| Powierzchnie LAMISTONE CPL, SILKSTONE | 147 /180,81 |
| Okleiny GRUPA A, GRUPA B, GRUPA C | 168 /206,64 |

| | | | |
|----------------|---------------------|--------------|--|
| DOPLĄTY | do dwuskrzydłowych | + 50% | CENA (zł) netto /brutto (VAT 23%) |
| | korona „100”, „110” | + 20% | |

TUNELE / ZABUDOWA MURU

OŚCIEŻNICA TUNELOWA VERTIGO

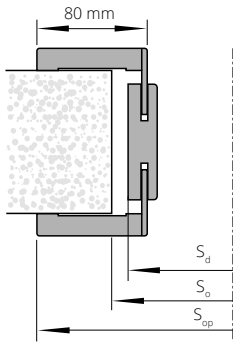

| SZEROKOŚĆ | | | |
|-----------|----------------|----------------|-----------------|
| typ | S _d | S _o | S _{op} |
| „60” | 656 | 680 | 793 |
| „70” | 756 | 780 | 893 |
| „80” | 856 | 880 | 993 |
| „90” | 956 | 980 | 1093 |

| WYSOKOŚĆ | | | |
|----------------|----------------|--|--|
| H _d | H _o | | |
| 2071 | 2085 | | |

| Stopień regulacji | Zakres w mm | Kompletacja elementów Elementy pionowe | MALOWANE biały 000* | LAMISTONE | FORNIROWANE | | |
|-------------------|-------------|---|---------------------|------------|-------------|-------------|--------------|
| | | | SILKSTONE | GRUPA A | GRUPA B | GRUPA C | |
| VT 1 | 76-96 | Panel 76 mm, opaska z piórem 32 mm | 678/833,94 | 576/708,48 | 786/966,78 | 827/1017,21 | 869/1068,87 |
| VT 2 | 96-116 | Panel 76 mm, opaska z piórem 32 mm | 686/843,78 | 586/720,78 | 793/975,39 | 834/1025,82 | 876/1077,48 |
| VT 3 | 116-142 | Panel 76 mm, opaska z piórem 52 mm | 690/848,70 | 590/725,70 | 803/987,69 | 845/1039,35 | 888/1092,24 |
| VT 4 | 142-182 | Panel 142 mm, opaska z piórem 32 mm | 712/875,76 | 612/752,76 | 834/1025,82 | 877/1078,71 | 921/1132,83 |
| VT 5 | 182-208 | Panel 142 mm, opaska z piórem 52 mm | 723/889,29 | 623/766,29 | 849/1044,27 | 894/1099,62 | 939/1154,97 |
| VT 6 | 208-248 | Panel 208 mm, opaska z piórem 32 mm | 753/926,19 | 653/803,19 | 891/1095,93 | 938/1153,74 | 985/1211,55 |
| VT 7 | 248-274 | Panel 208 mm, opaska z piórem 52 mm | 765/940,95 | 664/816,72 | 902/1109,46 | 948/1166,04 | 995/1223,85 |
| VT 8 | 274-314 | Panel 274 mm, opaska z piórem 32 mm | 778/956,94 | 678/833,94 | 922/1134,06 | 970/1193,10 | 1020/1254,60 |
| VT 9 | 314-354 | Panel 274 mm, opaska z piórem 52 mm | 788/969,24 | 688/846,24 | 938/1153,74 | 987/1214,01 | 1036/1274,28 |

Cena netto - część zasadnicza zabudowy tunelowej + 2 panele o wysokości 300 mm

TUNEL WYKOŃCZENIOWY DO ZABUDOWY MURU:
ZN (zabudowa przy systemie przesuwym naściennym)
i ZT (zabudowa otworu bez stosowania drzwi)

| Symbol | | | | Kompletacja | ECO TOP | MALOWANE biały 000* | HIGH TOP | FORNIROWANE | | |
|------------------|-----------------|------------------|----------------------------|-------------|------------|---------------------|---------------|-------------|---------------------------------------|---------|
| System naścienny | System tunelowy | Zakres regulacji | Wymiary standardowe | | | | LAMISTONE CPL | SILKSTONE | do laminowanych laminat drewnopodobny | GRUPA A |
| ZN 1 | ZT 1 | 76-116 | Panel 76 mm, opaski 32 mm | 307/377,61 | 466/573,18 | 307/377,61 | 491/603,93 | 568/698,64 | 597/734,31 | |
| ZN 2 | ZT 2 | 116-142 | Panel 76 mm, opaski 52 mm | 326/400,98 | 493/606,39 | 326/400,98 | 522/642,06 | 602/740,46 | 632/777,36 | |
| ZN 3 | ZT 3 | 142-182 | Panel 142 mm, opaski 32 mm | 348/428,04 | 528/649,44 | 348/428,04 | 558/686,34 | 643/790,89 | 675/830,25 | |
| ZN 4 | ZT 4 | 182-208 | Panel 142 mm, opaski 52 mm | 358/440,34 | 542/666,66 | 358/440,34 | 576/708,48 | 664/816,72 | 697/857,31 | |
| ZN 5 | ZT 5 | 208-248 | Panel 208 mm, opaski 32 mm | 384/472,32 | 582/715,86 | 384/472,32 | 617/758,91 | 713/876,99 | 749/921,27 | |
| ZN 6 | ZT 6 | 248-274 | Panel 208 mm, opaski 52 mm | 397/488,31 | 604/742,92 | 397/488,31 | 637/783,51 | 733/901,59 | 770/947,10 | |
| ZN 7 | ZT 7 | 274-314 | Panel 274 mm, opaski 32 mm | 432/531,36 | 656/806,88 | 432/531,36 | 698/858,54 | 806/991,38 | 847/1041,81 | |
| ZN 8 | ZT 8 | 314-354 | Panel 274 mm, opaski 52 mm | 490/602,70 | 743/913,89 | 490/602,70 | 789/970,47 | 914/1124,22 | 960/1180,80 | |

DOPLĄTY

| | | |
|---|-------|--|
| niestandardowa wysokość tuneli (do 2300 mm) | + 30% | CENA (zł) netto/brutto (VAT 23%) |
| tunele dwuskrzydłowe wymiar „100”+„100” | + 50% | |
| tunele dwuskrzydłowe wymiar „110”+„110” | + 70% | |
| ościeżnica tunelowa system DUO | + 30% | |
| „100”; „110” | + 20% | |

| TABELA DOPLĄT do ościeżnic RAL, NCS S wg grup kolorystycznych | GRUPA 1 | GRUPA 2 | GRUPA 3 | GRUPA 4 |
|---|---------|---------|---------|---------|
| | +20% | +30% | +40% | +60% |

*ekologiczne farby akrylowe, kolory palet RAL i NCS (oprócz metalicznych) - dopłata wg grup kolorystycznych (str. 9)

OŚCIEŻNICA TUNELOWA ZN, ZN SYSTEM DUO (nie dotyczy DIN DUO)
(zabudowa muru przy systemie przesuwym naściennym)
OŚCIEŻNICA TUNELOWA ZT SYSTEM DIN
(zabudowa muru bez zastosowania drzwi przy ościeżnicach DIN)

| SZEROKOŚĆ | | | | | | | | | |
|-----------------------|----------------|----------------|-----------------|-------------------|---------------------|----------------|----------------|-----------------|-------------------|
| drzwi jednoskrzydłowe | | | | | drzwi dwuskrzydłowe | | | | |
| typ | S _d | S _o | S _{op} | S _{op} * | typ | S _d | S _o | S _{op} | S _{op} * |
| „60” | 649 | 670 | 746 | 786 | „60”+„60” | 1282 | 1305 | 1379 | 1419 |
| „70” | 749 | 770 | 846 | 886 | „70”+„70” | 1482 | 1505 | 1579 | 1619 |
| „80” | 849 | 870 | 946 | 986 | „80”+„80” | 1682 | 1705 | 1779 | 1819 |
| „90” | 949 | 970 | 1046 | 1086 | „90”+„90” | 1882 | 1905 | 1979 | 2019 |
| „100” | 1049 | 1070 | 1146 | 1186 | „100”+„100” | 2082 | 2105 | 2179 | 2219 |

| WYSOKOŚĆ | | | |
|----------------|----------------|-----------------|-------------------|
| H _d | H _o | H _{op} | H _{op} * |
| 2044 | 2055 | 2093 | 2113 |

* SYSTEM DUO (nie dotyczy DIN DUO)

Tunel ZN z opaskami „60”

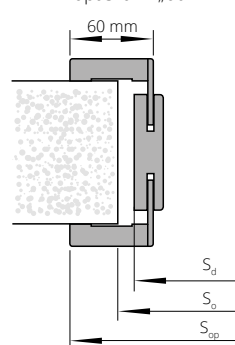

Tunel ZN z opaskami DUO „80”

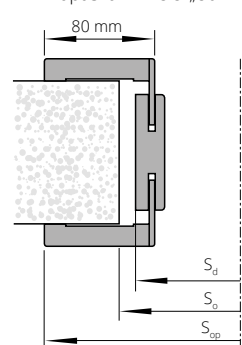

S_d - szerokość drzwi po zewnętrznej stronie ościeżnicy
S_o - szerokość otworu montażowego
S_{op} - szerokość po zewnętrznej stronie opaski

H_d - wysokość drzwi po zewnętrznej stronie ościeżnicy
H_o - wysokość otworu montażowego
H_{op} - wysokość po zewnętrznej stronie opaski

OŚCIEŻNICA TUNELOWA ZT SYSTEM POL-SKONE (nie dotyczy ZT DIN)
(zabudowa muru bez stosowania drzwi)

| SZEROKOŚĆ | | | | drzwi jednoskrzydłowe | | | | drzwi dwuskrzydłowe | | | |
|-----------|----------------|----------------|-----------------|-----------------------|----------------|-----------------|-----------------|---------------------|----------------|----------------|-----------------|
| typ | S _d | S _o | S _{op} | typ | S _d | S _o | S _{op} | typ | S _d | S _o | S _{op} |
| „60” | 700 | 720 | 797 | „60”+„60” | 1334 | 1360 | 1431 | „60”+„60” | 1334 | 1360 | 1431 |
| „70” | 800 | 820 | 897 | „60”+„70” | 1434 | 1460 | 1531 | „60”+„70” | 1434 | 1460 | 1531 |
| „80” | 900 | 920 | 997 | „60”+„80” | 1534 | 1560 | 1631 | „60”+„80” | 1534 | 1560 | 1631 |
| „90” | 1000 | 1020 | 1097 | „70”+„70” | 1634 | 1660 | 1731 | „70”+„70” | 1634 | 1660 | 1731 |
| „100” | 1100 | 1120 | 1197 | „70”+„80” | 1734 | 1760 | 1831 | „70”+„80” | 1734 | 1760 | 1831 |
| | | | | „80”+„80” | 1834 | 1860 | 1931 | „80”+„80” | 1834 | 1860 | 1931 |
| | | | | „90”+„90” | 1934 | 1960 | 2031 | „90”+„90” | 1934 | 1960 | 2031 |
| | | | | „100”+„100” | 2134 | 2160 | 2231 | „100”+„100” | 2134 | 2160 | 2231 |
| WYSOKOŚĆ | | | | H _d | H _o | H _{op} | | | | | |
| | | | | 2069 | 2080 | 2118 | | | | | |

Dostępne tylko w kolorystyce fornirow naturalnych

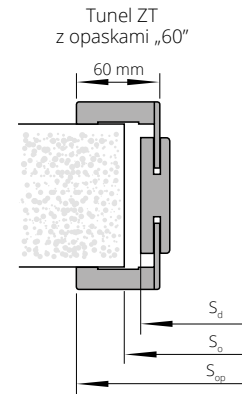

OŚCIEŻNICA TUNELOWA ZT SYSTEM DIN DUO
(zabudowa muru bez stosowania drzwi)

| SZEROKOŚĆ | | | | drzwi jednoskrzydłowe | | | | drzwi dwuskrzydłowe | | | |
|-----------|----------------|----------------|-----------------|-----------------------|----------------|-----------------|-----------------|---------------------|----------------|----------------|-----------------|
| typ | S _o | S _d | S _{op} | typ | S _o | S _d | S _{op} | typ | S _o | S _d | S _{op} |
| „60” | 675 | 655 | 792 | „60”+„60” | 1290 | 1270 | 1407 | „60”+„60” | 1290 | 1270 | 1407 |
| „70” | 775 | 755 | 892 | „60”+„70” | 1390 | 1370 | 1507 | „60”+„70” | 1390 | 1370 | 1507 |
| „80” | 875 | 855 | 992 | „60”+„80” | 1490 | 1470 | 1607 | „60”+„80” | 1490 | 1470 | 1607 |
| „90” | 975 | 955 | 1092 | „70”+„70” | 1590 | 1570 | 1707 | „70”+„70” | 1590 | 1570 | 1707 |
| | | | | „70”+„80” | 1690 | 1670 | 1807 | „70”+„80” | 1690 | 1670 | 1807 |
| | | | | „80”+„80” | 1790 | 1770 | 1907 | „80”+„80” | 1790 | 1770 | 1907 |
| | | | | „90”+„90” | 1890 | 1870 | 2007 | „90”+„90” | 1890 | 1870 | 2007 |
| WYSOKOŚĆ | | | | H _o | H _d | H _{op} | | | | | |
| | | | | 2075 | 2065 | 2133 | | | | | |

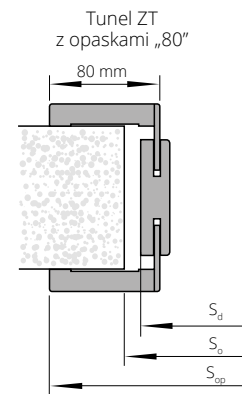

Tunel ZX do drzwi L-PROJEKT
(zabudowa muru przy systemie przesuwym naściennym)

| SZEROKOŚĆ | | | | drzwi jednoskrzydłowe | | | | drzwi dwuskrzydłowe | | | |
|-----------|----------------|----------------|-----------------|-----------------------|----------------|-----------------|-----------------|---------------------|----------------|----------------|-----------------|
| typ | S _d | S _o | S _{op} | typ | S _d | S _o | S _{op} | typ | S _d | S _o | S _{op} |
| „60” | 633 | 655 | 770 | „60”+„60” | 1245 | 1265 | 1382 | „60”+„60” | 1245 | 1265 | 1382 |
| „70” | 733 | 755 | 870 | „60”+„70” | 1345 | 1365 | 1482 | „60”+„70” | 1345 | 1365 | 1482 |
| „80” | 833 | 855 | 970 | „70”+„70” | 1445 | 1465 | 1582 | „70”+„70” | 1445 | 1465 | 1582 |
| „90” | 933 | 955 | 1070 | „70”+„80” | 1545 | 1565 | 1682 | „70”+„80” | 1545 | 1565 | 1682 |
| | | | | „80”+„80” | 1645 | 1665 | 1782 | „80”+„80” | 1645 | 1665 | 1782 |
| | | | | „80”+„90” | 1745 | 1765 | 1882 | „80”+„90” | 1745 | 1765 | 1882 |
| | | | | „90”+„90” | 1845 | 1865 | 1982 | „90”+„90” | 1845 | 1865 | 1982 |
| WYSOKOŚĆ | | | | H _d | H _o | H _{op} | | | | | |
| | | | | 2044 | 2055 | 2113 | | | | | |

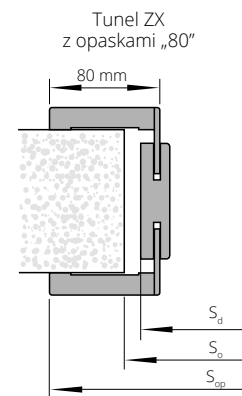

Tunel ZY do drzwi L-PROJEKT, SYSTEM DUO
(zabudowa muru bez stosowania drzwi)

| SZEROKOŚĆ | | | | drzwi jednoskrzydłowe | | | | drzwi dwuskrzydłowe | | | |
|-----------|----------------|----------------|-----------------|-----------------------|----------------|-----------------|-----------------|---------------------|----------------|----------------|-----------------|
| typ | S _d | S _o | S _{op} | typ | S _d | S _o | S _{op} | typ | S _d | S _o | S _{op} |
| „60” | 699 | 720 | 836 | „60”+„60” | 1326 | 1350 | 1463 | „60”+„60” | 1326 | 1350 | 1463 |
| „70” | 799 | 820 | 936 | „60”+„70” | 1426 | 1450 | 1563 | „60”+„70” | 1426 | 1450 | 1563 |
| „80” | 899 | 920 | 1036 | „70”+„70” | 1526 | 1550 | 1663 | „70”+„70” | 1526 | 1550 | 1663 |
| „90” | 999 | 1020 | 1136 | „70”+„80” | 1626 | 1650 | 1763 | „70”+„80” | 1626 | 1650 | 1763 |
| | | | | „80”+„80” | 1726 | 1750 | 1863 | „80”+„80” | 1726 | 1750 | 1863 |
| | | | | „80”+„90” | 1826 | 1850 | 1963 | „80”+„90” | 1826 | 1850 | 1963 |
| | | | | „90”+„90” | 1926 | 1950 | 2063 | „90”+„90” | 1926 | 1950 | 2063 |
| WYSOKOŚĆ | | | | H _d | H _o | H _{op} | | | | | |
| | | | | 2085 | 2095 | 2154 | | | | | |

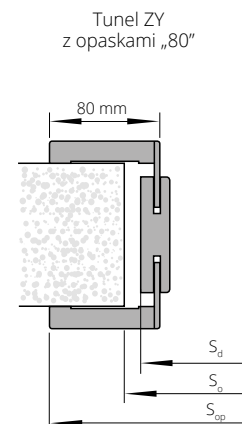

S_d – szerokość drzwi po zewnętrznej stronie ościeżnicy
S_o – szerokość otworu montażowego
S_{op} – szerokość po zewnętrznej stronie opaski

H_d – wysokość drzwi po zewnętrznej stronie ościeżnicy
H_o – wysokość otworu montażowego
H_{op} – wysokość po zewnętrznej stronie opaski

NAŚWIETLA ZESPOŁONE NA PROFILU DIN

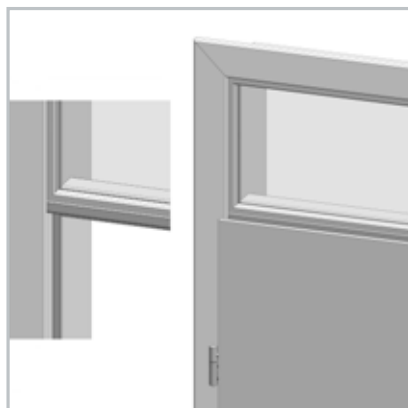

Max. wysokość zestawu na ościeżnicy DIN wynosi 2300 mm.
Dopłata do podstawowej ceny ościeżnicy ZP **+20%**

PANEL OBUSTRONNIE
LAMINOWANY
GRUBOŚĆ 6 mm

| ECO TOP | do laminowanych | FORNIROWANE | | |
|--------------------------|-----------------|-------------|---------|---------|
| | HIGH TOP | GRUPA A | GRUPA B | GRUPA C |
| | LAMISTONE CPL | | | |
| | SILKSTONE | | | |
| laminat drewnopodobny | | | | |

Szer. 60 cm - 235x622 mm

Szer. 70 cm - 235x722 mm

Szer. 80 cm - 235x822 mm

Szer. 90 cm - 235x922 mm

Szer. 100 cm - 235x1022 mm

27/33,21 **44/54,12** **44/54,12** **47/57,81** **50/61,50**

Naświetle może być wypełnione szybą o grubości 6 mm
lub panelem obustronnie laminowanym o grubości 6 mm.
Opcje szyby do naświetla:

- A. szyba bezpieczna biały mat 3.3.1, grubość 6,4 mm
- B. szyba bezpieczna przezierna 3.3.1, grubość 6,4 mm
- C. szyba hartowana biały mat, grubość 6 mm
- D. szyba hartowana przezierna, grubość 6 mm

| Typ szyby dopłata dla szerokości (za szt.) | Typ A | Typ B | Typ C | Typ D |
|---|-----------------|-----------------|-----------------|-----------------|
| „60” | 66/81,18 | 50/61,50 | 25/30,75 | 25/30,75 |
| „70” | 66/81,18 | 50/61,50 | 25/30,75 | 25/30,75 |
| „80” | 66/81,18 | 50/61,50 | 30/36,90 | 30/36,90 |
| „90” | 66/81,18 | 50/61,50 | 30/36,90 | 30/36,90 |
| „100” | 66/81,18 | 60/73,80 | 30/36,90 | 30/36,90 |

BRAK MOŻLIWOŚCI ZASTOSOWANIA SAMOZAMYKACZA

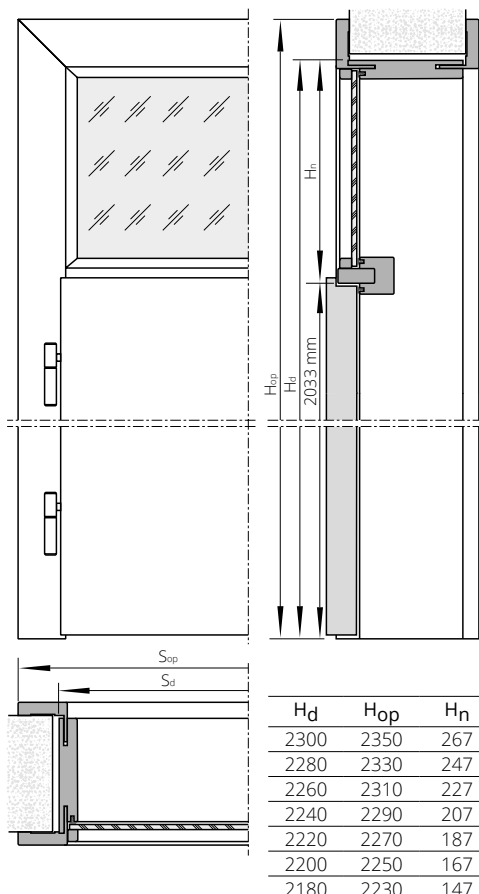

| SZEROKOŚĆ (tylko drzwi jednoskrzydłowe) | | | | |
|---|----------------|----------------|----------------|-----------------|
| typ | S _o | S _d | S _s | S _{op} |
| „60” | 676 | 646 | 618 | 746 |
| „70” | 776 | 746 | 718 | 846 |
| „80” | 876 | 846 | 818 | 946 |
| „90”* | 976 | 946 | 918 | 1046 |

S_o – proponowany otwór montażowy
S_d – wymiar drzwi po zewnętrznej stronie ościeżnicy
S_s – szerokość skrzydła
S_{op} – szerokość po zewnętrznej stronie opaski



NAŚWIETLA DO OŚCIEŻNICY DIN/DIN DUO

SYSTEM PRZYLGOWY

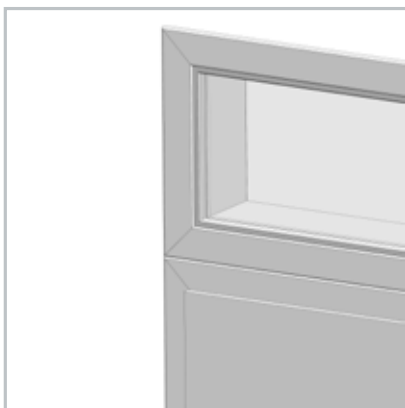

NAŚWIETLA na profilu ościeżnicy DIN
(cena za 1 m.b. naświetla liczony po zewnętrznym obwodzie naświetla)

| | | MALOWANE biały 000* | ECO TOP | do laminowanych | | FORNIROWANE | | |
|------|---------|---------------------|------------|-----------------|-----------------------|-------------|------------|---------|
| | | | | HIGH TOP | LAMISTONE CPL | GRUPA A | GRUPA B | GRUPA C |
| | | | | SILKSTONE | laminat drewnopodobny | | | |
| NP1A | 75-85 | 155/190,65 | 100/123,00 | 121/148,83 | 144/177,12 | 164/201,72 | 172/211,56 | |
| NP1B | 85-95 | 155/190,65 | 100/123,00 | 121/148,83 | 144/177,12 | 164/201,72 | 172/211,56 | |
| NP2 | 95-120 | 164/201,72 | 106/130,38 | 128/157,44 | 151/185,73 | 174/214,02 | 184/226,32 | |
| NP3 | 120-140 | 178/218,94 | 113/138,99 | 140/172,20 | 164/201,72 | 188/231,24 | 197/242,31 | |
| NP4 | 140-160 | 186/228,78 | 119/146,37 | 145/178,35 | 173/212,79 | 201/247,23 | 211/259,53 | |
| NP5 | 160-180 | 193/237,39 | 124/152,52 | 156/191,88 | 186/228,78 | 214/263,22 | 226/277,98 | |
| NP6 | 180-200 | 210/258,30 | 135/166,05 | 164/201,72 | 193/237,39 | 223/274,29 | 234/287,82 | |
| NP7 | 200-220 | 217/266,91 | 139/170,97 | 173/212,79 | 205/252,15 | 237/291,51 | 250/307,50 | |
| NP8 | 220-240 | 229/281,67 | 148/182,04 | 180/221,40 | 214/263,22 | 247/303,81 | 259/318,57 | |
| NP9 | 240-260 | 239/293,97 | 153/188,19 | 190/233,70 | 225/276,75 | 261/321,03 | 275/338,25 | |
| NP10 | 260-280 | 251/308,73 | 161/198,03 | 198/243,54 | 235/289,05 | 270/332,10 | 284/349,32 | |
| NP11 | 280-300 | 262/322,26 | 168/206,64 | 208/255,84 | 246/302,58 | 282/346,86 | 297/365,31 | |

cena naświetla = cena 1 m.b. x 2(A+B) + cena 1 m² szkła x A x B
opcjonalnie zastosowanie opasek 80 mm

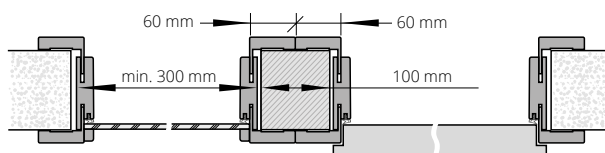
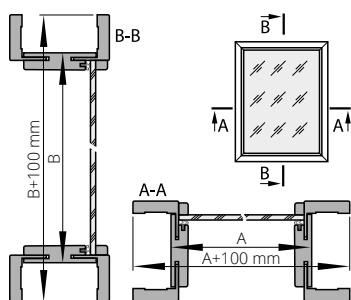

Maksymalny wymiar nadświetli i doświetli wynosi:
- nadświetla SxH = 2190x700 mm
- doświetla SxH = 1000x2093 mm

SYSTEM BEZPRZYLGOWY



NAŚWIETLA na profilu ościeżnicy DIN DUO
(cena za 1 m.b. naświetla liczony po zewnętrznym obwodzie naświetla)

| | | MALOWANE biały 000* | ECO TOP | do laminowanych | | FORNIROWANE | | |
|------|---------|---------------------|------------|-----------------|-----------------------|-------------|------------|---------|
| | | | | HIGH TOP | LAMISTONE CPL | GRUPA A | GRUPA B | GRUPA C |
| | | | | SILKSTONE | laminat drewnopodobny | | | |
| ND1 | 75-80 | 163/200,49 | 105/129,15 | 128/157,44 | 150/184,50 | 172/211,56 | 182/223,86 | |
| ND2 | 80-85 | 163/200,49 | 105/129,15 | 128/157,44 | 150/184,50 | 172/211,56 | 182/223,86 | |
| ND3 | 85-95 | 170/209,10 | 109/134,07 | 131/161,13 | 154/189,42 | 177/217,71 | 187/230,01 | |
| ND4 | 95-120 | 176/216,48 | 112/137,76 | 134/164,82 | 159/195,57 | 183/225,09 | 192/236,16 | |
| ND5 | 120-140 | 186/228,78 | 119/146,37 | 146/179,58 | 172/211,56 | 196/241,08 | 207/254,61 | |
| ND6 | 140-160 | 196/241,08 | 125/153,75 | 153/188,19 | 182/223,86 | 212/260,76 | 224/275,52 | |
| ND7 | 160-180 | 204/250,92 | 131/161,13 | 165/202,95 | 195/239,85 | 225/276,75 | 236/290,28 | |
| ND8 | 180-200 | 221/271,83 | 141/173,43 | 172/211,56 | 203/249,69 | 235/289,05 | 248/305,04 | |
| ND9 | 200-220 | 227/279,21 | 146/179,58 | 182/223,86 | 216/265,68 | 249/306,27 | 261/321,03 | |
| ND10 | 220-240 | 242/297,66 | 155/190,65 | 190/233,70 | 225/276,75 | 260/319,80 | 274/337,02 | |
| ND11 | 240-260 | 252/309,96 | 161/198,03 | 200/246,00 | 237/291,51 | 274/337,02 | 289/355,47 | |
| ND12 | 260-280 | 262/322,26 | 168/206,64 | 208/255,84 | 247/303,81 | 285/350,55 | 299/367,77 | |
| ND13 | 280-300 | 275/338,25 | 177/217,71 | 218/268,14 | 258/317,34 | 295/362,85 | 311/382,53 | |

cena naświetla = cena 1 m.b. x 2(A+B) + cena 1 m² szkła x A x B

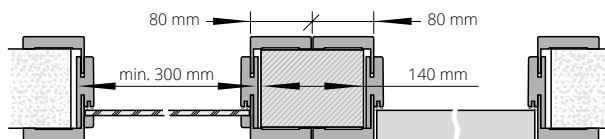
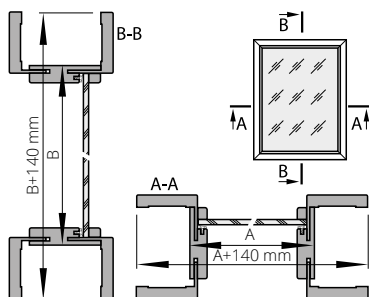

Maksymalny wymiar nadświetli i doświetli wynosi:
- nadświetla SxH = 2207x700 mm
- doświetla SxH = 1000x2133 mm

| DO NAŚWIETLA NALEŻY STOSOWAĆ N/W SZYBY: | cena za 1 m ² |
|--|--------------------------|
| A. szyba bezpieczna biały mat 3.3.1, grubość 6,4 mm | 307/377,61 |
| B. szyba bezpieczna przezierna 3.3.1, grubość 6,4 mm | 210/258,30 |
| C. szyba hartowana biały mat, grubość 6 mm | 206/253,38 |
| D. szyba hartowana przezierna, grubość 6 mm | 166/204,18 |

Brak możliwości wykonania opasek naświetli DIN/DIN DUO pod kątem 90°.

Sugerowany sposób połączenia naświetli na profilu ościeżnicy DIN/DIN DUO przy użyciu klocków montażowych

*ekologiczne farby akrylowe, kolory palet RAL i NCS (oprócz metalicznych) - dopiata wg grup kolorystycznych (str. 9)

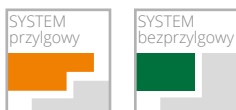

NAŚWIETLA DO OŚCIEŻNICY STAŁEJ

SYSTEM PRZYLGOWY

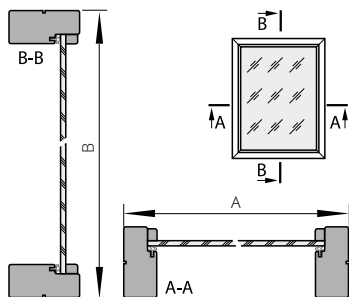

NAŚWIETLA na profilu ościeżnicy stałej POL-SKONE
(cena za 1 m.b. naświetla liczony po zewnętrznym obwodzie naświetla)

| | | | | | |
|---------------------|---------|-----------------------|-------------|---------|---------|
| MALOWANE biały 000* | ECO TOP | do laminowanych | FORNIROWANE | | |
| | | HIGH TOP | GRUPA A | GRUPA B | GRUPA C |
| | | LAMISTONE CPL | | | |
| | | SILKSTONE | | | |
| | | laminat drewnopodobny | | | |

stała 92 mm 188/231,24 121/148,83 149/183,27 174/214,02 202/248,46 212/260,76

cena naświetla = cena 1 m.b. x 2(A+B)+ cena 1m² szkła x A x B

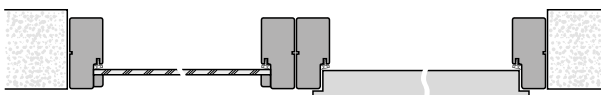

SYSTEM BEZPRZYLGOWY

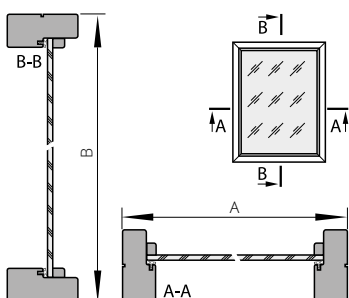

NAŚWIETLA na profilu ościeżnicy stałej DUO
(cena za 1 m.b. naświetla liczony po zewnętrznym obwodzie naświetla)

| | | | | | |
|---------------------|---------|-----------------------|-------------|---------|---------|
| MALOWANE biały 000* | ECO TOP | do laminowanych | FORNIROWANE | | |
| | | HIGH TOP | GRUPA A | GRUPA B | GRUPA C |
| | | LAMISTONE CPL | | | |
| | | SILKSTONE | | | |
| | | laminat drewnopodobny | | | |

stała 92 mm 188/231,24 121/148,83 149/183,27 174/214,02 202/248,46 212/260,76

cena naświetla = cena 1 m.b. x 2(A+B)+ cena 1m² szkła x A x B

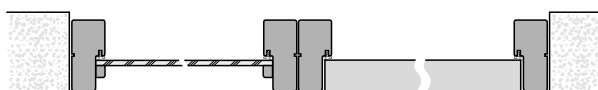

Sugerowany sposób połączenia naświetli na profilu ościeżnicy stałej/stałej DUO

*ekologiczne farby akrylowe, kolory palet RAL i NCS (oprócz metalicznych) - dopłata wg grup kolorystycznych (str. 9)

RODZAJE SZKŁA

grubość szyby 4 mm

DO DRZWI WEWNĄTRZLOKALOWYCH

GRUPA I

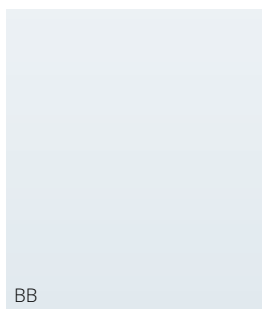

BB
GŁADKIE, BEZBARWNE,
PRZEZROCZYSTE

GRUPA IV

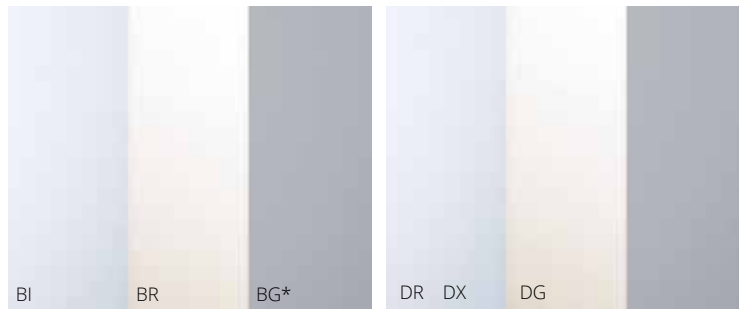

MATOWE
biały mat, brąz mat, grafit satyna

DECORMAT
biały, brąz, grafit







tylko w drzwiach
SEMPRE VERSE (wzory
W01-W04 biały, brąz,
grafit), PASSO (wzory
W06, W07 biały, brąz)

| RODZAJ SZKLENIA | GRUPA I | GRUPA IV |
|---|----------|------------|
| mała szyba; INTER-AMBER A01 | 20/24,60 | 26/31,98 |
| 6 szyb; DECO 04, 05; INTER-AMBER AS4, SIMPLE 01, 02, 03; CAMBIO 04, 05; NOSTRE, | 46/56,58 | 107/131,61 |
| 8 szyb; 10 szyb; FIORD 02S8; NOSTRE OSD | 75/92,25 | 187/230,01 |
| jedna szyba do FIORD (01, 03); B: QUATTRO; GRAF; SIMPLE 04; INTER-AMBER C, F | 26/31,98 | 32/39,36 |

*szyba docinana tylko do modeli SEMPRE, SEMPRE ALU, SEMPRE LUX, SEMPRE SENSE, SEMPRE VERSE (wzór W05)**

** grubość szyby 6 mm

LISTWY

| | | symbol | do laminowanych | | | FORNIROWANE | | | |
|--|-----------------------|---|-----------------|-----------|------------|------------------------|------------|---------|---------|
| | | | HIGH TOP | | | MALOWANE biały 000* | GRUPA A | GRUPA B | GRUPA C |
| | | | LAMISTONE CPL | | | | | | |
| | | | SILKSTONE | | | | | | |
| laminat drewnopodobny | | | | | | | | | |
|  | LISTWA OWALNA LC1 | LC1F | LC1F | LC1F | LC10 | LC10 | LC10 | | |
| | do jednoskrzydłowych | 19/23,37 | 19/23,37 | 26/31,98 | 42/51,66 | 64/78,72 | 68/83,64 | | |
| | do dwuskrzydłowych | 26/31,98 | 26/31,98 | 36/44,28 | 63/77,49 | 89/109,47 | 94/115,62 | | |
|  | LISTWA MASKUJĄCA LD1 | LD1F | LD1F | LD1F | | | | | |
| | do jednoskrzydłowych | 58/71,34 | 58/71,34 | 80/98,40 | - | - | - | | |
| | do dwuskrzydłowych | 70/86,10 | 70/86,10 | 98/120,54 | - | - | - | | |
|  | LISTWA MASKUJĄCA LD6 | LD6F | LD6F | LD6F | LD60 | LD60 | LD60 | | |
| | do jednoskrzydłowych | 34/41,82 | 34/41,82 | 48/59,04 | 58/71,34 | 83/102,09 | 88/108,24 | | |
| | do dwuskrzydłowych | 40/49,20 | 40/49,20 | 56/68,88 | 99/121,77 | 142/174,66 | 150/184,50 | | |
|  | LISTWA MASKUJĄCA LD7 | LD7F | LD7F | LD7F | LD70 | LD70 | LD70 | | |
| | do jednoskrzydłowych | 44/54,12 | 55/67,65 | 53/65,19 | 58/71,34 | 83/102,09 | 88/108,24 | | |
| | do dwuskrzydłowych | 54/66,42 | 94/115,62 | 65/79,95 | 99/121,77 | 142/174,66 | 150/184,50 | | |
|  | LISTWA MASKUJĄCA LD10 | LD10F | LD10F | LD10F | | | | | |
| | do jednoskrzydłowych | 40/49,20 | 40/49,20 | 56/68,88 | - | - | - | | |
| | do dwuskrzydłowych | 50/61,50 | 50/61,50 | 71/87,33 | - | - | - | | |
|  | LISTWA MASKUJĄCA LD8 | | | | LD80 | LD80 | | | |
| | do jednoskrzydłowych | - | - | - | 182/223,86 | 182/223,86 | - | | |
| | do dwuskrzydłowych | - | - | - | 272/334,56 | 272/334,56 | - | | |
| | | cena za komplet (komplet zawiera 2 listwy pionowe o grubości 16 mm i 1 listwę poziomą o grubości 12 mm) | | | | | | | |

* ekologiczne farby akrylowe, kolory palet RAL i NCS (oprócz metalicznych) - dopłata wg grup kolorystycznych (str. 9)

PROPOZYCJE POŁĄCZENIA LISTEW

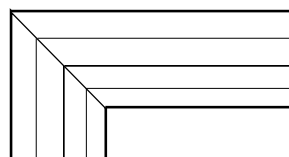
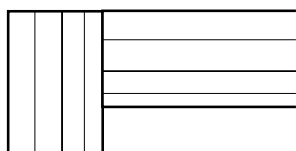

LD1, LD8, LD10

komplet do drzwi jednoskrzydłowych: 2 listwy dł. 2200 mm + 1 listwa dł. 1150 mm;
komplet do drzwi dwuskrzydłowych: 3 listwy dł. 2200 mm;

LC1, LD6, LD7

komplet do drzwi jednoskrzydłowych: 2 listwy dł. 2150 mm + 1 listwa dł. 1150 mm;
komplet do drzwi dwuskrzydłowych: 3 listwy dł. 2150 mm

BULAJE



widok od str. zawiasów rewers

BMD



| rozmiar | S ₀ | cena | kolor |
|---|----------------|--------------------|--|
| bulaj 1 (Ø 240 mm, grubość 11, 18, 40 mm) | 135 mm | 180 /221,40 | stal nierdzewna (mat) szkło - lakomat |
| bulaj 2 (Ø 320 mm, grubość 11, 18, 40 mm) | 215 mm | 240 /295,20 | |
| bulaj 3 (Ø 350 mm, grubość 11, 18, 40 mm) | 235 mm | 280 /344,40 | |
| bulaj 4 (Ø 400 mm, grubość 11, 18, 40 mm) | 280 mm | 320 /393,60 | |

widok od str. zawiasów rewers

BMJ



| rozmiar | S ₀ | cena | kolor |
|--------------------------------------|----------------|--------------------|--|
| bulaj 1 (Ø 250 mm, grubość 35-45 mm) | 180 mm | 272 /334,56 | stal nierdzewna (mat) szkło - lakomat |
| bulaj 2 (Ø 300 mm, grubość 35-45 mm) | 225 mm | 317 /389,91 | |
| bulaj 3 (Ø 350 mm, grubość 35-45 mm) | 265 mm | 387 /476,01 | |
| bulaj 4 (Ø 400 mm, grubość 35-45 mm) | 295 mm | 412 /506,76 | |

widok od str. zawiasów rewers

BMN



| rozmiar | S ₀ | cena | kolor |
|--------------------------------------|----------------|--------------------|--|
| bulaj 1 (Ø 250 mm, grubość 35-45 mm) | 180 mm | 300 /369,00 | stal nierdzewna (mat) szkło - lakomat |
| bulaj 2 (Ø 300 mm, grubość 35-45 mm) | 225 mm | 347 /426,81 | |
| bulaj 3 (Ø 350 mm, grubość 35-45 mm) | 265 mm | 400 /492,00 | |
| bulaj 4 (Ø 400 mm, grubość 35-45 mm) | 295 mm | 458 /563,34 | |



Zobacz więcej inspiracji



| MODELE DRZWI | BULAJE TYLKO W WERSJACH PEŁNYCH | UWAGI |
|------------------------------|---------------------------------|---|
| CLASSIC | BMD, BMJ, BMN | |
| CLASSIC LUX, CLASSIC LUX DUO | BMD, BMJ, BMN | |
| DECO | BMD, BMJ, BMN | |
| DECO LUX, DECO INVEST | BMD, BMJ, BMN | |
| ETIUDA wzór B0 | BMD, BMJ, BMN | |
| ETIUDA LUX wzór B0 | BMD, BMJ, BMN | |
| FORM | BMD | |
| IMPULS | (BMD, BMJ, BMN) ¹ | 1) tylko w wersji 01 |
| INTERSOLID IP ² | BMD ¹ | 1) bulaj tylko w szerokościach "70", "80", "90" 2) nie dotyczy wzorów 10, 11 |
| INTERSOLID, INTERSOLID SOFT | BMD ¹ | 1) bulaj tylko w szerokościach "70", "80", "90" |
| MODERN, MODERN DUO | BMD ¹ | 1) bulaj tylko w szerokościach "70", "80", "90" |
| CAMBIO, CAMBIO DUO | BMD, BMJ, BMN | |
| INTER-AMBER | BMD, BMJ, BMN | |
| SIMPLE, SIMPLE DUO | BMD, BMJ, BMN | |
| L-PROJEKT | BMD, BMJ, BMN | 1) tylko wzór S0 |

So – wymiar po wewnętrznej stronie bulaja

Szkło matowe, bezpieczne - w standardzie (nie dotyczy BMD)
Szkło przezroczyste - dopłata + 50/61,50 (nie dotyczy BMJ)
konieczność zamawiania płyty wiórowej przy zastosowaniu bulaja

OPCJE WENTYLACJI

| | tuleje tworzywowe T1-T4, T10, T13-T15 | tuleje tworzywowe T258-T297 | tuleje tworzywowe T121-T147, T258, T292, T295 | tuleje tworzywowe TK1-TK3 | tuleje mosiężne T5-T7 | tuleje TN1-TN5 | tuleje mosiężne TK5 | tuleje tworzywowe T240-242 | podcięcie wentylacyjne standard | podcięcie wentylacyjne FIESTA | podcięcie wentylacyjne SEMPRE | podcięcie wentylacyjne ARCO | podcięcie wentylacyjne Fortimo | szczelina wentylacyjna podwójna | szczelina wentylacyjna potrójna | kratka z tworzywa | kratka ze stali nierdzewnej | zabezpieczenie dolnego ramienia przed wilgocią* | UWAGI |
|---|---------------------------------------|-----------------------------|---|---------------------------|-----------------------|----------------|---------------------|----------------------------|---------------------------------|-------------------------------|-------------------------------|-----------------------------|--------------------------------|---------------------------------|---------------------------------|-------------------|-----------------------------|---|--|
| ARCO | | X ² | | | | X ² | X ² | | | | X ¹ | | | | | | | | ¹⁾ podcięcie tylko w szerokościach „80”, „90” ²⁾ w szerokości „60” standardowo 3 tuleje |
| INTER-AMBER | X | | X | X | X | X | X | X | X | | | | | X | | X | X | X | |
| IMPULS, NOSTRE, INVERNO, SONATA (W1, W2, W5, W7) | X | X | | X | X | X | X | X | X | | | | | X | | X | X | X | |
| SONATA (W3, W4, W6) | X | X | | X | X | X | X | X | X | | | | | X | | X ¹ | X ¹ | X | ¹⁾ kratka wentylacyjna tylko w standardowej wysokości |
| IMPULS 13 | X | X | | X | X | X | X | X | X | | | | | | | X ¹ | X ¹ | X | ¹⁾ kratka wentylacyjna tylko w szerokościach „70”, „80”, „90” |
| ETIUDA B2, B3 | X | X | | X | X | X | X | X | X | | | | | | | | | X | |
| ETIUDA A01, B1 | X | X | | X | X | X | X | X | X | | | | | | | X ¹ | X ¹ | X | ¹⁾ tylko w szerokościach „70”, „80”, „90”, |
| ETIUDA B0, B4 | X | X | | X | X | X | X | X | X | | | | | X | | X | X | X | |
| ETIUDA LUX B2, B3 | X | | | X | X | X | X | X | X | | | | | | | | | X | |
| ESTATO B2, B3 | X | | | X | X | X | X | X | X | | | | | | | | | X | |
| ETIUDA LUX A01, B1 | X | | | X | X | X | X | X | X | | | | | | | X ¹ | X ¹ | X | ¹⁾ tylko w szerokościach „70”, „80”, „90”, |
| ESTATO A01, B1 | X | | | X | X | X | X | X | X | | | | | | | X ¹ | X ¹ | X | |
| ETIUDA LUX B0 | X | | | X | X | X | X | X | X | | | | | X | | X | X | X | |
| DECO | X | X | | X | X | X | X | X | X | | | | | X | | X | X | X | |
| FORM, INTERSOLID, INTERSOLID SOFT, INTERSOLID II, QUATTRO SOFT, HAPPY | X | | | X | X | X | X | X | X | | | | | | | X ¹ | X ¹ | X | ¹⁾ kratka wentylacyjna tylko w standardowej wysokości |
| MODERN | X | | | X | X | X | X | X | X | | | | | X | | X ¹ | X ¹ | X | ¹⁾ kratka wentylacyjna tylko w standardowej wysokości |
| DECO LUX, CAMBIO, VITTORIA-W, SIMPLE, CLASSIC, CLASSIC LUX, TIARA (W01, W02, W05, W07), SUBLIME, NOSTRE LUX | X | | | X | X | X | X | X | X | | | | | X | | X | X | X | |
| FIORD, ASTOR, GRAF, TIARA (W03, W04, W06), VERTIGO, VERTIGO LUX | X | | | X | X | X | X | X | X | | | | | X | | X ¹ | X ¹ | X | ¹⁾ kratka wentylacyjna tylko dla standardowej wysokości |
| LUMEN | | | | | | | | | | X ¹ | | | | | | | | X | ¹⁾ podcięcie dostępne tylko we wzorach I-IX |
| NOBLE II | X | | | X | X | X | X | X | X | | | | | | | X ¹ | X ¹ | X | ¹⁾ kratka wentylacyjna tylko w przy standardowej wysokości i dla szerokości „80”, „90” |
| PASSO, PRADO | | | | | | X | X | | X | | | | | | | | | | |
| SABIA, CALYPSO | | | | | | X | X | | X | | | | | | | | | | |
| SKŁADANE / SKŁADANE DUO | X | X | X | X | X | X | X | X | X | | | | | | | | | | |
| SEMPRE LUX, SEMPRE Inserto, SEMPRE Sense, SEMPRE Verse ³ (fornirwane), SEMPRE GRAVI | | | | | | X ² | X ² | | | X ¹ | | | | X ¹ | | | | | ¹⁾ tylko w szerokościach „80”, „90” ²⁾ w szerokości „60” standardowo 3 tuleje ³⁾ nie dotyczy wzorów W05 |
| SEMPRE SEMPRE ALU, SEMPRE ONDA, SEMPRE VERSE ³ (Lamistone, Silkstone) | | X ² | | | | X ² | X ² | X | | X ¹ | | | | X ¹ | | | | | ¹⁾ tylko w szerokościach „80”, „90” ²⁾ w szerokości „60” standardowo 3 tuleje ³⁾ nie dotyczy wzoru W05 |
| L-PROJEKT | X | | | X | X | X | X | X | X | X ¹ | | | | X | | X | X | X | ¹⁾ nie dotyczy wzoru S2 |
| VERIMO | | | X ² | | | X ² | X ² | | | X ¹ | | | | | | | | | ¹⁾ podcięcie tylko w szerokościach „80”, „90” ²⁾ w szerokości „60” standardowo 3 tuleje |
| FORTIMO | | | X ² | | | X ² | X ² | X | | | | X ¹ | | X ¹ | | | | | ¹⁾ podcięcie tylko w szerokościach „80”, „90” ²⁾ w szerokości „60” standardowo 3 tuleje |
| FORTIMO LUX | | | | | | X ² | X ² | | | | | X ¹ | | X ¹ | | | | | ¹⁾ podcięcie tylko w szerokościach „80”, „90” ²⁾ w szerokości „60” standardowo 3 tuleje |

* nie dotyczy skrzydeł z podcięciem wentylacyjnym
Dla kolekcji DUO opcje wentylacji należy przyjąć jak dla poszczególnych modeli drzwi

| Szerokość drzwi | Drzwi z podcięciem wentylacyjnym | | | Drzwi z tulejami wentylacyjnymi | | | Drzwi z dwoma rzędami tulei wentylacyjnych | | |
|---|--|--|------|---|---|--|---|--|--|
| | Sumaryczny przekrój otworów wentylacyjnych przy zachowaniu przeswitu 10 mm [m ²] | Dodatkowy przeswit między dolną krawędzią skrzydła a podłogą wymagany w celu spełnienia wymogów rozporządzenia* [mm] | | Sumaryczny przekrój tulei i standardowego przeswitu 10 mm [m ²] | Dodatkowy przeswit między dolną krawędzią skrzydła a podłogą wymagany w celu spełnienia wymogów rozporządzenia * [mm] | | Sumaryczny przekrój tulei i standardowego przeswitu 10 mm [m ²] | Dodatkowy przeswit między dolną krawędzią skrzydła a podłogą wymagany w celu spełnienia wymogów rozporządzenia* [mm] | |
| PRZYLGOWE | "60" | 0,019 | 10** | 0,009 | 25** | | 0,011 | 20** | |
| | "70" | 0,022 | - | 0,010 | 20** | | 0,012 | 15** | |
| | "80" | 0,026 | - | 0,011 | 15** | | 0,013 | 15** | |
| | "90" | 0,029 | - | 0,012 | 15** | | 0,014 | 10** | |
| | "100" | 0,033 | - | 0,013 | 10** | | 0,015 | 10** | |
| | "110" | 0,036 | - | 0,014 | 10** | | 0,016 | 10** | |
| DUO/ NOBLE/ L-PROJEKT (BEZPRZYLGOWE) | "60" | 0,016 | 15** | 0,009 | 25** | | 0,011 | 20** | |
| | "70" | 0,020 | 5** | 0,010 | 20** | | 0,012 | 15** | |
| | "80" | 0,024 | - | 0,011 | 15** | | 0,013 | 15** | |
| | "90" | 0,028 | - | 0,012 | 15** | | 0,014 | 10** | |
| | "100" | 0,032 | - | 0,013 | 10** | | 0,015 | 10** | |
| LUMEN | "110" | 0,036 | - | 0,014 | 10** | | 0,016 | 10** | |
| | "60" | 0,015 | - | - | - | | - | - | |
| | "70" | 0,019 | - | - | - | | - | - | |
| | "80" | 0,023 | - | - | - | | - | - | |
| | "90" | 0,027 | - | - | - | | - | - | |
| ARCO | "60" | 0,017 | 15** | - | - | | - | - | |
| | "70" | 0,021 | 5** | 0,010 | 20** | | - | - | |
| | "80" | 0,026 | - | 0,011 | 15** | | - | - | |
| | "90" | 0,030 | - | 0,012 | 15** | | - | - | |
| | "100" | 0,034 | - | 0,013 | 10** | | - | - | |
| SEMPRE | "60" | 0,014 | 15** | 0,009 | 25** | | - | - | |
| | "70" | 0,018 | 10** | 0,010 | 20** | | - | - | |
| | "80" | 0,023 | - | 0,011 | 15** | | - | - | |
| | "90" | 0,027 | - | 0,012 | 15** | | - | - | |
| | "100" | 0,032 | - | 0,014 | 10** | | - | - | |
| FORTIMO | "60" | 0,016 | 15** | 0,009 | 25** | | - | - | |
| | "70" | 0,020 | 5** | 0,010 | 20** | | - | - | |
| | "80" | 0,024 | - | 0,011 | 15** | | - | - | |
| | "90" | 0,028 | - | 0,012 | 15** | | - | - | |

Standardowo przeswit pomiędzy skrzydłem a podłogą wynosi 10 mm

* Zgodnie z Rozporządzeniem Ministra Infrastruktury z dnia 12 kwietnia 2002 r. w sprawie warunków technicznych, jakim powinny odpowiadać budynki i ich usytuowanie. (Dz. U. 75 z 2002 r. poz. 690 z późniejszymi zmianami, Dz. U. Nr 33 z 2003 r. poz. 270, Dz. U. Nr 109 z 2004 r. poz. 1156) Rozdział 6, §. 79. „Drzwi do łazienki, umywalni i wydzielonego ustępu powinny otwierać się na zewnątrz pomieszczenia, mieć z zastrzeżeniem § 75 ust. 2 co najmniej 0,8 m i wysokość 2 m w świetle ościeżnicy, a w dolnej części – otwory o sumarycznym przekroju nie mniejszym niż 0,022 m² dla dopływu powietrza”.

** należy zwiększyć przeswit o podaną wartość poprzez skrócenie skrzydła od dołu w przypadku, gdy skrócenie jest możliwe.

Skrzydła, których skrócenie jest niemożliwe:
- Etiuda, (Etiuda Lux) wzory A1-A3
- Sempre Verse wzór W05
Skrzydła przesuwne z uwagi na konstrukcję (odsunięcie od ściany/tunelu o około 20mm spełniają wymogi rozporządzenia bez konieczności stosowania podcięcia wentylacyjnego bądź tulei wentylacyjnych.
Kratki wentylacyjne oraz panele ze stali nierdzewnej z powierzchnią wentylacyjną spełniają wymogi rozporządzenia.

OPCJE WENTYLACJI

WENTYLACJA*

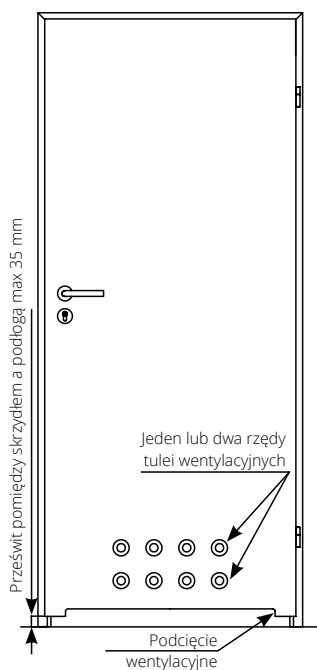

| | A | B |
|------|-----|-----|
| „80” | 844 | 704 |
| „90” | 944 | 804 |

FIESTA/NOBLE/DUO

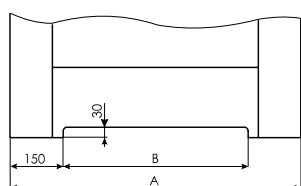

podcięcie wentylacyjne w skrzydłach bezprzylgowych z kolekcji FIESTA '09, NOBLE i DUO - dopłata **50/61,50**

KONSTRUKCJA PŁYTOWA

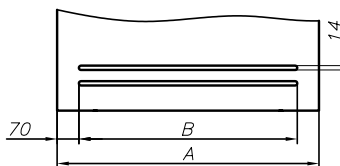

szczelina wentylacyjna w skrzydłach o konstrukcji płytowej - dopłata **70/86,10**

ETIUDA A01 oraz IMPULS 13

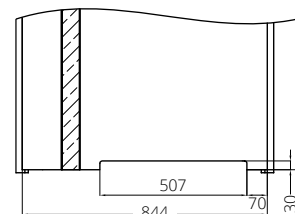

skrzydło ETIUDA A01 „80” oraz IMPULS 13 „80” z podcięciem wentylacyjnym - dopłata **30/36,90**

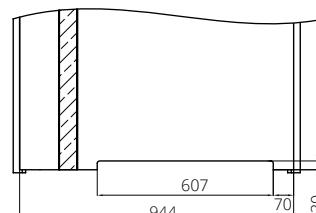

skrzydło ETIUDA A01 „90” oraz IMPULS 13 „90” z podcięciem wentylacyjnym - dopłata **30/36,90**

ARCO

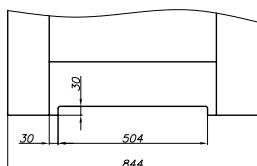

skrzydło ARCO „80” z podcięciem wentylacyjnym

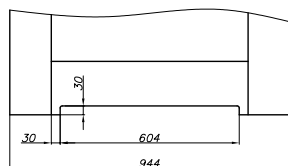

skrzydło ARCO „90” z podcięciem wentylacyjnym

VERTIGO

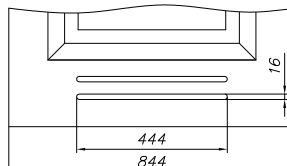

skrzydło VERTIGO „80” ze szczeliną wentylacyjną

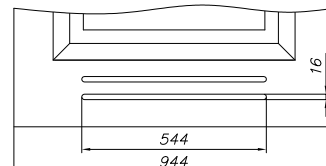

skrzydło VERTIGO „90” ze szczeliną wentylacyjną

SEMPRE/SEMPRE DUO

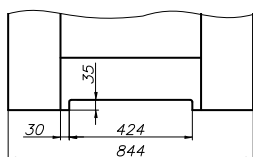

skrzydło SEMPRE „80” z podcięciem wentylacyjnym

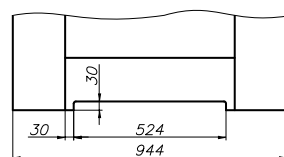

skrzydło SEMPRE „90” z podcięciem wentylacyjnym

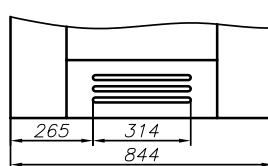

skrzydło SEMPRE „80” ze szczeliną wentylacyjną

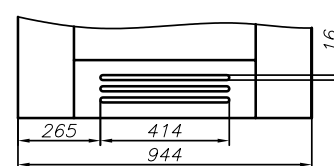

skrzydło SEMPRE „90” ze szczeliną wentylacyjną

szczelina wentylacyjna w skrzydłach z kolekcji SEMPRE, INTERSOLID - dopłata **70/86,10**

Standardowy prześwit pomiędzy skrzydłem a podłogą wynosi 10 mm

* Zgodnie z Rozporządzeniem Ministra Infrastruktury z dnia 12 kwietnia 2002 r. w sprawie warunków technicznych, jakim powinny odpowiadać budynki i ich usytuowanie. (Dz. U. 75 z 2002 r. poz. 690 z późniejszymi zmianami, Dz. U. Nr 33 z 2003 r. poz. 270, Dz. U. Nr 109 z 2004 r. poz. 1156) Rozdział 6, §. 79. „Drzwi do łazienki, umywalni i wydzielonego ustępu powinny otwierać się na zewnątrz pomieszczenia, mieć z zastrzeżeniem § 75 ust. 2 co najmniej 0,8 m i wysokość 2 m w świetle ościeżnicy, a w dolnej części - otwory o sumarycznym przekroju nie mniejszym niż 0,022 m² dla dopływu powietrza”.

** należy zwiększyć prześwit o podaną wartość poprzez skrócenie skrzydła od dołu w przypadku, gdy skrócenie jest możliwe.

Skrzydła, których skrócenie jest niemożliwe: Etiuda, (Etiuda Lux) wzory A1-A3; Sempre Verse wzory W05-W08

Skrzydła przesuwne z uwagi na konstrukcję (odsunięcie od ściany/tunelu o około 20 mm) spełniają wymogi rozporządzenia bez konieczności stosowania podcięcia wentylacyjnego bądź tulei wentylacyjnych.

OPCJE WENTYLACJI

TULEJE WENTYLACYJNE (kpl. 4 szt.)



T5
chrom



T6
chrom satynowany



T7
patyna

rząd tulejek (4 szt.)

98 / 120,54

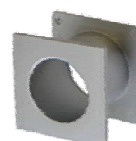

TK5
stal nierdzewna

rząd tulejek (4 szt.)

159/195,57



TN1
chrom polysk



TN2
chrom mat



TN3
nikiel satyna



TN4
efekt stali



TN5
patyna

rząd tulejek (4 szt.)

82/100,86

TULEJE WENTYLACYJNE z tworzywa sztucznego (kpl. 4 szt.)



TK1
chrom-satyna

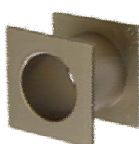

TK2
nikiel-satyna

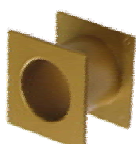

TK3
złoty-satyna

rząd tulejek (4 szt.)

59/72,57



T4
biały



T15
czarny



T3
złoty



T13
jasny beż



T1
brąz



T2
beż



T14
szary



T10
jasny brąz

rząd tulejek (4 szt.)

19/23,37

TULEJE WENTYLACYJNE z tworzywa sztucznego (kpl. 4 szt.) - dopasowane do koloru skrzydła drzwiowego

HIGH TOP



T129
kasztan



T292
jesion kawowy

ECO TOP



T121
dąb



T125
orzech włoski



T131
klon



T132
orzech



T258
biały



T295
dąb angielski



T140
dąb nugat



T141
dąb Salinas



T143
dąb patyna



T143
dąb skandynawski



T147
dąb srebrny



T276
dąb miodowy

rząd tulejek (4 szt.)

44/54,12

LAMISTONE



T258
biały



T260
biały dąb



T263
orzech premium



T240
wiąz bielony



T241
wiąz piaskowy



T242
wiąz szary

SILKSTONE

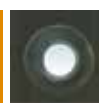

T292
kasztan Royal



T293
antracyt Royal



T294
jesion Royal



T295
merbau Royal



T276
dąb polski

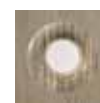

T296
jesion polski



T297
nugat Royal



T288
klon Royal

Rzeczywiste kolory mogą różnić się od zamieszczonych w ofercie.

Tuleje wentylacyjne nie spełniają wymagań z Rozporządzenia Ministra odnośnie sumarycznego przekroju otworów dla dopływu powietrza.

OPCJE WENTYLACJI

PANEL Z POWIERZCHNIĄ WENTYLACYJNĄ



| | |
|---------------|--------------------|
| dopłata „70” | 226 /277,98 |
| dopłata „80” | 245 /301,35 |
| dopłata „90” | 259 /318,57 |
| dopłata „100” | 279 /343,17 |
| dopłata „110” | 299 /367,77 |

KRATKI WENTYLACYJNE*

z tworzywa sztucznego



biały **15**/18,45



brąz **15**/18,45



beż **15**/18,45



szary **15**/18,45

ze stali nierdzewnej



Opcjonalnie możliwość zamówienia kratki i paneli ze stali nierdzewnej.
Powierzchnia otworów dla dopływu powietrza wynosi powyżej 0,022 m².

H17 mocowanie na zatrzaski **129**/158,67
kwasoodporna mocowanie na zatrzaski **169**/207,87

* Zgodnie z Rozporządzeniem Ministra Infrastruktury z dnia 12 kwietnia 2002 r. w sprawie warunków technicznych, jakim powinny odpowiadać budynki i ich usytuowanie. (Dz. U. 75 z 2002 r. poz. 690 z późniejszymi zmianami, Dz. U. Nr 33 z 2003 r. poz. 270, Dz. U. Nr 109 z 2004 r. poz. 1156) Rozdział 6, §. 79. „Drzwi do łazienki, umywalni i wydzielonego ustępu powinny otwierać się na zewnątrz pomieszczenia, mieć z zastrzeżeniem § 75 ust. 2 co najmniej 0,8 m i wysokość 2 m w świetle ościeżnicy, a w dolnej części – otwory o sumarycznym przekroju nie mniejszym niż 0,022 m² dla dopływu powietrza”.

ZABEZPIECZENIA ZE STALI NIERDZEWNEJ O GRUBOŚCI 0,6 MM KRAWĘDZI SKRZYDŁA I OŚCIEŻNICY

Zabezpieczenia pionowych krawędzi skrzydła mogą być stosowane do skrzydła o grubości 40 mm w powłoce LAMISTONE, SILKSTONE, CPL 0,2; CPL 0,5; CPL 0,7 oraz MALOWANE i FORNIROWANE.

Zabezpieczenia krawędzi mogą być stosowane do ościeżnicy stałej drewnianej oraz regulowanej drewnianej ZZ w powłoce LAMISTONE, SILKSTONE, CPL 0,15 oraz MALOWANE i FORNIROWANE. Zabezpieczenia przygotowane pod zawias EXPERT.

TYP ZABEZPIECZENIA

(zabezpieczenie pionowe strony zamkowej i zabezpieczenie pionowe strony zawiasowej)

Dopłata do ceny katalogowej skrzydła lub ościeżnicy

Komplet zabezpieczeń do skrzydła o grubości 40 mm **395**/485,85

Komplet zabezpieczeń ościeżnicy stałej **375**/461,25

Komplet zabezpieczeń ościeżnicy regulowanej **375**/461,25

W przypadku drzwi wahadłowych zabezpieczenie krawędzi skrzydła od strony przeciwnej do zawiasowej.



AKCESORIA

ZAWIASY DO DRZWI WEWNĄTRZLOKALOWYCH

system przylgowy



zawias czopowy wkręcany typ B
15/18,45

system przylgowy



zawias czopowy wkręcany typ D
15/18,45

system przylgowy



zawias czopowy wkręcany typ C
15/18,45

system przylgowy



zawias czopowy wkręcany typ K
15/18,45

system bezprylgowy



zawias regulowany kryty DUO
80/98,40

system przylgowy



zawias trójdzielny typ T do ościeżnicy SYSTEM DIN
17/20,91

system przylgowy



zawias trójdzielny typ T do ościeżnicy metalowej
17/20,91

system przylgowy



zawias czopowy typ M do ościeżnicy metalowej
15/18,45

system przylgowy

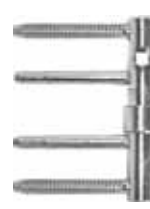

zawias z funkcją domykającą (ościeżnica drewniana stała lub regulowana jednostronnie)
66/81,18

OSŁONKI NA ZAWIASY TYP I (kpl. 2 szt. na jeden zawias)



kolory:
złoty, złoty-satyna, chrom, chrom-mat, patyna

10/12,30

Osłonki typ I stosowane są do zawiasów typ C oraz typ K. Komplet osłonek na jeden zawias składa się z dwóch jednakowych osłonek.

OSŁONKI NA ZAWIASY TYP II (1 kpl. na jeden zawias)

1 kpl. - 2 szt.



kolory:
biały, brąz, złoty, złoty-satyna, chrom, chrom-mat, patyna

8/9,84

Osłonki typ II stosowane są do zawiasów typ B, typ D. Komplet osłonek na jeden zawias składa się z osłonki krótkiej (część górna) oraz osłonki długiej (część dolna).

SAMOZAMYKACZ



samoamykacz

kolorystyka: srebrny, biały, brąz

cena od
173/212,79



asystent otwierania

3159/3885,57



uszczelka opadająca

130/159,90

zakup luzem (do docięcia we własnym zakresie)

180/221,40

zamontowana w drzwiach

Możliwość zastosowania tylko przy skrzydle o grubości min. 40 mm (dolny ramiak).

Wymagane wzmocnienie pod samozamykacz oraz wzmocnienie pod opaską ościeżnicy. Dostępne również inne modele samozamykaczy – po konsultacji z Działem Handlowym.

ODBOJNIKI DRZWIOWE



TYP 2 (PODŁOGOWY)

mosiądz, nikiel, chrom, brąz

25/30,75



TYP 5 (PODŁOGOWY)

mosiądz, nikiel, chrom, brąz

25/30,75

AKCESORIA

ZAMEK HAKOWY do drzwi przesuwnych



opcja zamek WK

chrom, chrom-satyna, złoty, złoty-mat, patyna

120/147,60



opcja zamek WC

chrom, chrom-satyna, złoty, złoty-mat, patyna

120/147,60

UCHWYTY do drzwi przesuwnych



U1
złoty

U2
złoty-mat

U3
chrom

U4
chrom-
satyna

U5
patyna

złoty, złoty-mat, chrom, chrom-satyna,
patyna

99/121,77



nikiel satyna

Uchwyt ENTERO

Uchwyt **238**/292,74

Uchwyt WC **322**/396,06



nikiel satyna

Uchwyt MAYA

(wkładka 26,5 x 26,5 - **100**/123,00)

Uchwyt **299**/367,77

Uchwyt WK, WB **299**/367,77

Uchwyt WC **385**/473,55

WK - do klucza, WB - do wkładki,
WC - do blokady łazienkowej

UCHWYTY do drzwi składanych (standard w cenie skrzydła) z tworzywa sztucznego



biały

beż

brąz

szary

UCHWYTY do drzwi składanych (opcja) mosiężne



chrom

chrom-satyna

chrom-satyna, chrom **129**/158,67

KLAMKI DO DRZWI WEWNĄTRZLOKALOWYCH

ARCO



| | | szyld dzielony |
|--------|---------------------------------------|----------------|
| kolor | nikiel szczotkowany, mosiądz antyczny | |
| klamka | 37 | 45,51 |
| WK, WB | 16 | 19,68 |
| WC | 20 | 24,60 |

ARCUS



| | | szyld dzielony | |
|--------|-----------------|---------------------|-----------|
| kolor | nikiel satynowy | nikiel szczotkowany | |
| klamka | 64 | 78,72 | 64 |
| WK | 22 | 27,06 | 23 |
| WB | 23 | 28,29 | 31 |
| WC | 30 | 36,90 | 31 |

MENSA

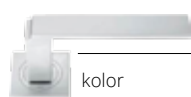

| | | szyld dzielony | |
|--------|-----------|----------------|-----------|
| kolor | chrom | chrom satynowy | |
| klamka | 73 | 89,79 | 69 |
| WK | 23 | 28,29 | 22 |
| WB | 22 | 27,06 | 22 |
| WC | 30 | 36,90 | 30 |

VERSA



| | | szyld dzielony | | |
|--------|------------------|---------------------|-----------------|-------|
| kolor | chrom satynowany | nikiel szczotkowany | nikiel satynowy | |
| klamka | 65 | 79,95 | 62 | 79,95 |
| WK | 22 | 27,06 | 23 | 27,06 |
| WB | 22 | 27,06 | 31 | 38,13 |
| WC | 30 | 36,90 | 31 | 38,13 |

CRUX



| | | szyld dzielony |
|--------|---------------------------------|----------------|
| kolor | nikiel satynowy, chrom satynowy | |
| klamka | 60 | 73,80 |
| WK, WB | 19 | 23,37 |
| WC | 30 | 36,90 |



ENCKE

| | | szyld dzielony | |
|---------------|-----------------|---------------------|-----------|
| kolor | nikiel satynowy | nikiel szczotkowany | |
| klamka | 53 | 65,19 | 54 |
| rozeta WK, WB | 26 | 31,98 | 27 |
| rozeta WC | 32 | 39,36 | 32 |

PASSO



| | | szyld dzielony |
|-----------|-----------------------|----------------|
| kolor | nikiel-mat, chrom mat | |
| klamka | 61 | 75,03 |
| rozeta WK | 22 | 27,06 |
| rozeta WB | 22 | 27,06 |
| rozeta WC | 28 | 34,44 |

AGOSTO



| | | szyld dzielony |
|---------------|-----------------|----------------|
| kolor | stal nierdzewna | |
| klamka | 47 | 57,81 |
| rozeta WK, WB | 17 | 20,91 |
| rozeta WC | 32 | 39,36 |

MAGGIO



| | | szyld dzielony |
|--------|-----------|----------------|
| kolor | nikiel | |
| klamka | 54 | 66,42 |
| WK, WB | 24 | 29,52 |
| WC | 26 | 31,98 |



LUGLIO

| | | szyld dzielony |
|---------------|---------------|----------------|
| kolor | chrom, nikiel | |
| klamka | 28 | 34,44 |
| rozeta WK, WB | 24 | 29,52 |
| rozeta WC | 26 | 31,98 |



APRILE

szyld dzielony

| | | |
|---------------|--|--------|
| kolor | chrom błyszczący, chrom szczotkowany, tytan, nikiel szczotkowany | |
| klamka | 143 | 175,89 |
| rozeta WK, WB | 34 | 41,82 |
| rozeta WC | 67 | 82,41 |



OTONO

szyld dzielony

| | | |
|---------------|--|--------|
| kolor | chrom błyszczący, chrom szczotkowany, tytan, nikiel szczotkowany | |
| klamka | 140 | 172,20 |
| rozeta WK, WB | 34 | 41,82 |
| rozeta WC | 37 | 45,51 |



VERANO

szyld dzielony

| | | |
|---------------|---|-------|
| kolor | chrom błyszczący, chrom szczotkowany, nikiel szczotkowany | |
| klamka | 78 | 95,94 |
| rozeta WK, WB | 34 | 41,82 |
| rozeta WC | 67 | 82,41 |



IMAGE-O INOX

szyld dzielony

| | | |
|---------------|-----------|-------|
| kolor | inox | |
| klamka | 69 | 84,87 |
| rozeta WK, WB | 24 | 29,52 |
| rozeta WC | 59 | 72,57 |



INVERNO

szyld dzielony

| | | |
|---------------|--|--------|
| kolor | chrom błyszczący, chrom szczotkowany, tytan, nikiel szczotkowany, czarny | |
| klamka | 153 | 188,19 |
| rozeta WK, WB | 30 | 36,90 |
| rozeta WC | 65 | 79,95 |



AUTUNNO

szyld dzielony

| | | |
|---------------|---|--------|
| kolor | chrom błyszczący, chrom szczotkowany, nikiel szczotkowany | |
| klamka | 138 | 169,74 |
| rozeta WK, WB | 30 | 36,90 |
| rozeta WC | 65 | 79,95 |



ESTATE

szyld dzielony

| | | |
|-----------|--|--------|
| kolor | chrom błyszczący, chrom szczotkowany, tytan, nikiel szczotkowany | |
| klamka | 147 | 180,81 |
| rozeta WK | 30 | 36,90 |
| rozeta WC | 69 | 84,87 |



SEMPRE

szyld dzielony

| | | |
|---------------|-----------|-------|
| kolor | nikiel | |
| klamka | 79 | 97,17 |
| rozeta WK, WB | 22 | 27,06 |
| rozeta WC | 28 | 34,44 |



GRAVI

szyld dzielony

| | | |
|---------------|-----------|-------|
| kolor | nikiel | |
| klamka | 79 | 97,17 |
| rozeta WK, WB | 22 | 27,06 |
| rozeta WC | 28 | 34,44 |



LATINO

szyld dzielony

| | | |
|--------------------|-----------------|--------|
| kolor | stal nierdzewna | |
| klamka + rozeta WK | 97 | 119,31 |
| klamka + rozeta WB | 97 | 119,31 |
| klamka + rozeta WC | 139 | 170,97 |



TWIST

szyld dzielony

| | | |
|-----------|------------------------|--------|
| kolor | stal nierdzewna, chrom | |
| klamka | 87 | 107,01 |
| rozeta WK | 28 | 34,44 |
| rozeta WB | 28 | 34,44 |
| rozeta WC | 36 | 44,28 |



PRIMAVERA

szyld dzielony

| | | | |
|-------------------------------|--|--------|------------|
| kolor | chrom błyszczący, chrom szczotkowany, tytan, nikiel szczotkowany | | czarny |
| klamka | 219 | 269,37 | 219 |
| rozeta WK | 30 | 36,90 | 69 |
| rozeta WC | 65 | 79,95 | 58 |
| insert z efektem szkła | 29 | 35,67 | |
| insert z kamienia naturalnego | 17 | 20,91 | |

Możliwość zamówienia insertu w kolorze drzwi



LATON

szyld dzielony

| | |
|--------------|-----------------|
| kolor | stal nierdzewna |
| klamka | 65/79,95 |
| rozeta WK,WB | 17/20,91 |
| rozeta WC | 29/35,67 |



HALLEY

szyld dzielony

| | |
|--------------|---|
| kolor | chrom/nikiel szczotkowany, mosiądz antyczny |
| klamka | 43/52,89 |
| rozeta WK,WB | 19/23,37 |
| rozeta WC | 25/30,75 |



HIGRO

szyld dzielony

| | |
|--------------------|------------------|
| kolor | stal nierdzewna |
| klamka + rozeta WK | 73/89,79 |
| klamka + rozeta WB | 73/89,79 |
| klamka + rozeta WC | 90/110,70 |



NIQUEL

szyld dzielony

| | |
|--------------|-----------------|
| kolor | stal nierdzewna |
| klamka | 32/39,36 |
| rozeta WK,WB | 17/20,91 |
| rozeta WC | 29/35,67 |



PATINA

szyld dzielony

| | |
|--------------|-----------------|
| kolor | stal nierdzewna |
| klamka | 65/79,95 |
| rozeta WK,WB | 17/20,91 |
| rozeta WC | 29/35,67 |



SATEN

szyld dzielony

| | |
|--------------|-----------------|
| kolor | stal nierdzewna |
| klamka | 54/66,42 |
| rozeta WK,WB | 17/20,91 |
| rozeta WC | 29/35,67 |



TRITTON

szyld podłużny

| | |
|---------------|--------------------|
| kolor | nikiel-mat, patyna |
| klamka WK, WB | 31/38,13 |
| klamka WC | 37/45,51 |



GALE

szyld podłużny

| | |
|--------------|--|
| kolor | chrom, nikiel szczotkowany, mosiądz antyczny |
| klamka WK,WB | 42/51,66 |
| klamka WC | 47/57,81 |

Zestawienie wkładek

| Lp. | Rozmiar wkładki | Producent | Drzwi wewnętrzne lokalowe | | | | Lumen | do dźwigni antypanicznej |
|-----|-----------------|-----------|---|-------------------------|--|----------------------------|-------|--------------------------|
| | | | przylgowe jednoskrzydłowe, Typ A, Typ B | przylgowe dwuskrzydłowe | bezprzylgowe jednoskrzydłowe, Typ A, Typ B | bezprzylgowe dwuskrzydłowe | | |
| 1 | 30x35 | LOB | x | x | | x | | |
| 2 | 30x30 | LOB | | | x | | x | |
| 3 | 30x40 | LOB | | | | x | | |
| 4 | 9x30 | LOB | | | | | x | |

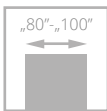

drzwi CERBER PLUS, wzór 00, ościeżnica stała drewniana

CERBER PLUS

od **820/1008,60**
cena drzwi **netto**/brutto (VAT 23%)

Drzwi z ościeżnicą drewnianą lub metalową. Skrzydło zbudowane z ramiaka drewnianego, obłożone dwiema płytami HDF. Wypełnienie stanowi płyta otworowana, opcjonalnie płyta pełna lub specjalna konstrukcja POL-SKONE (wersja 37dB). Nominalna grubość skrzydła 46 mm.

izolacyjność akustyczna:

CERBER PLUS: klasa D1 – 25, D2 – 25, klasa Rw=27 dB
CERBER PLUS 37dB: klasa D1 – 35, D2 – 30, klasa Rw=37 dB
(drzwi z progiem drewnianym), klasa D1 – 30, D2 – 30, klasa Rw=37 dB (drzwi z uszczelką opadającą)
3 klasa mechaniczna
aprobata techniczna ITB: AT-15-8773/2016



klamka



rozeta górna



zawias



próg dębowy

Zobacz
więcej
inspiracji



drzwi CERBER PLUS, wzór 00, ościeżnica stała drewniana



| WERSJA | pełne 00 | | wersja 37 dB 00 | |
|--------------------------------|------------------------------|-----------------------------|------------------------------|-----------------------------|
| | z ościeżnicą stałą drewnianą | z ościeżnicą stałą metalową | z ościeżnicą stałą drewnianą | z ościeżnicą stałą metalową |
| MALOWANE (BIAŁY NCS S 0500N) | 1070/1316,10 | 1170/1439,10 | 1370/1685,10 | 1470/1808,10 |
| ECO TOP | 820/1008,60 | 870/1070,10 | 1170/1439,10 | 1270/1562,10 |
| HIGH TOP, SILKSTONE, LAMISTONE | 870/1070,10 | 970/1193,10 | 1270/1562,10 | 1370/1685,10 |
| LAMINAT CPL 0,2 mm | 970/1193,10 | 1070/1316,10 | 1370/1685,10 | 1470/1808,10 |
| GRUPA A | 1070/1316,10 | 1170/1439,10 | 1470/1808,10 | 1570/1931,10 |
| GRUPA B | 1170/1439,10 | 1270/1562,10 | 1570/1931,10 | 1670/2054,10 |
| GRUPA C | 1230/1512,90 | 1330/1635,90 | 1650/2029,50 | 1750/2152,50 |

KOLORYSTYKA



*dostępne za dopłatą po konsultacji z Działem Handlowym

OŚCIEŻNICE

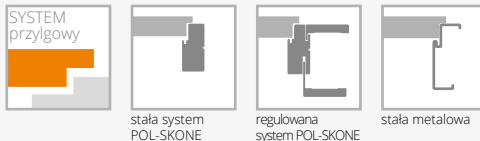

WYPOSAŻENIE

| STANDARDOWE | DODATKOWE (za dopłatą) |
|---|--|
| ościeżnica drewniana malowana, fornirowana lub oklejana folią lub laminatem CPL 0,15 mm w kolorze dopasowanym do koloru skrzydła | powierzchnia SILKSTONE CPL 225/276,75 |
| ościeżnica stała metalowa wykonana z blachy od gr. 1,5 mm, malowana proszkowo w kolorze białym (RAL 9016), szarym (RAL7047), brązowym (RAL 8017) lub beżowym (RAL 1001) | rozmiar „100” +20% |
| zawiasy czopowe wkręcane regulowane „80”-„100” – 3 szt. | rozmiar „110” +40% |
| niezależne bolce antywyważeniowe - 2 szt. | ościeżnica drewniana regulowana z panelami poszerzającymi, opaskami kątowymi i listwą maskującą str. 157 |
| zamki wpuszczane trzybolcowe na wkładkę patentową (bez wkładek) - 2 szt. | malowanie ościeżnicy metalowej w kolorach z Działem Handlowym |
| próg dębowy o wysokości 20 mm | uszczelka opadająca 180/221,40 |
| wizjer srebrny | zawiasy z funkcją domykającą - tylko ościeżnica drewniana 66/81,18 |
| WYMIARY | listwy aluminiowe do drzwi CERBER PLUS wzór 1, 2, 3 99/121,77 |
| standardowe: | wypełnienie z płyty wiórowej pełnej 105/129,15 |
| drzwi z ościeżnicą drewnianą: 895x2067 mm, 995x2067 mm | drzwi o wysokości 1950, 2000 mm +10% |
| drzwi z ościeżnicą metalową: 897x2068 mm, 997x2068 mm | osłonki na zawiasy: |
| wersja 90 Plus (pozwala uzyskać światło przejścia min. 900 mm w przypadku otwarcia skrzydła o kąt 90°): | biały/brąz 10/12,30 |
| drzwi z ościeżnicą drewnianą: 1005x2067 mm | chrom/nikiel mat 25/30,75 |
| drzwi z ościeżnicą metalową: 1007x2068 mm | złoty mat 40/49,20 |
| konstrukcja umożliwia skrócenie drzwi do 50 mm | |

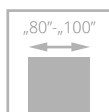

drzwi B-30, wzór W0, ościeżnica stała drewniana

B-30/C-30

B-30 od 1557/1915,11

C-30 od 2203/2709,69

cena drzwi **netto**/brutto (VAT 23%)

Drzwi wewnętrzne wejściowe z korytarzy lub klatek schodowych do np. mieszkań w budynkach wielorodzinnych, czy pomieszczeń w budynkach użyteczności publicznej. Skrzydło zbudowane z ramiaka drewnianego obłożonego dwiema płytami HDF. Wypełnienie stanowi specjalna konstrukcja POL-SKONE. Grubość skrzydła wynosi 56 mm.

najwyższa odporność na włamanie klasy „C” (model C-30)

III europejska klasa antywłamaniowości

dymoszczelność: klasa Sa, Sm

odporność ogniowa: klasa EI30

izolacyjność akustyczna: klasa Rw=37 dB

4 klasa mechaniczna

aprobata techniczna: AT-15-7560/2013

certyfikat zgodności ITB-1807/W



klamka



rozeta górna



zawias



bolce antywważeniowe



drzwi B-30, wzór W0, ościeżnica stała drewniana

Zobacz
więcej
inspiracji





WERSJA W0

| | MALOWANE biały NCSs0500-N* | ECO TOP | LAMINOWANE | FORNIROWANE | | |
|---------|----------------------------------|--------------|---------------|--------------|--------------|--------------|
| | | | HIGH TOP | GRUPA A | GRUPA B | GRUPA C |
| | | | LAMISTONE CPL | | | |
| | | | SILKSTONE | | | |
| KLASA B | 1657/2038,11 | 1557/1915,11 | 1635/2011,05 | 1857/2284,11 | 1944/2391,12 | 2045/2515,35 |
| KLASA C | 2406/2959,38 | 2203/2709,69 | 2203/2709,69 | 2426/2983,98 | 2789/3430,47 | 2929/3602,67 |

wersja usłojenia H (dopłata do ceny skrzydła) 30/36,90

*ekologiczne farby akrylowe, kolory palet RAL i NCS (oprócz metalicznych)
- dopłata wg grup kolorystycznych (str. 9)

KOLORYSTYKA



*dostępne za dopłatą po konsultacji z Działem Handlowym

OŚCIEŻNICE

Standard: ościeżnica stała sosnowa

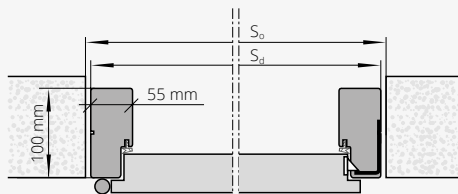

Opcjonalnie: ościeżnica regulowana jednostronnie

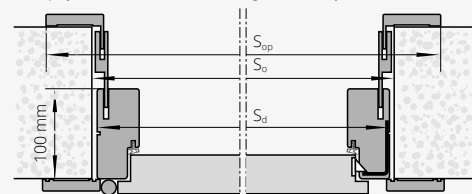

| Rozmiar drzwi (mm) | S _d (mm) | S _o (mm) | S _{op} (mm) | H _{op} (mm) | H _d (mm) | H _o (mm) |
|--------------------|---------------------|---------------------|----------------------|----------------------|---------------------|---------------------|
| 1032x 2075 | 1032 | 1050 | 1143 | 2130 | 2075 | 2090 |
| 1012 x 2075 | 1012 | 1040 | 1123 | 2130 | 2075 | 2090 |
| 1012 x 2000 | 1012 | 1040 | 1123 | 2055 | 2000 | 2015 |
| 1012 x 1950 | 1012 | 1040 | 1123 | 2005 | 1950 | 1965 |
| 980 x 2075 | 980 | 1010 | 1091 | 2130 | 2075 | 2090 |
| 980 x 2000 | 980 | 1010 | 1091 | 2055 | 2000 | 2015 |
| 980 x 1950 | 980 | 1010 | 1091 | 2005 | 1950 | 1965 |
| 880 x 2075 | 880 | 910 | 991 | 2130 | 2075 | 2090 |
| 880 x 2000 | 880 | 910 | 991 | 2055 | 2000 | 2015 |
| 880 x 1950 | 880 | 910 | 991 | 2005 | 1950 | 1965 |

S_d – szerokość drzwi po zewnętrznej stronie ościeżnicy
S_o – szerokość otworu montażowego
S_{op} – szerokość po zewnętrznej stronie opaski
H_d – wysokość drzwi po zewnętrznej stronie ościeżnicy
H_o – wysokość otworu montażowego
H_{op} – wysokość po zewnętrznej stronie opaski

WYPOSAŻENIE

| STANDARDOWE | DODATKOWE (za dopłatą) |
|--|--|
| ościeżnica stała sosnowa | powierzchnia SILKSTONE CPL 225/276,75 |
| C-30: klamka z szyldelem z zabezpieczeniem wkładki, wkładki klasy 6 (nikiel- satyna) | ościeżnica regulowana str. 157 |
| B-30: nawiercenie pod klamkę GARDA | rozeta GARDA 58/71,34 |
| zamek listwowy wpuszczany z czteropunktowym (B-30)/ pięciopunktowym (C-30) ryglowaniem, rozstaw 72 mm, kolor srebrny | klamka GARDA klasy 3 146/179,58 |
| zawiasy czopowe wkręcane regulowane („80”-„90” – 3 szt., „100” – 4 szt.) | wkładki klasy 6 115/141,45 |
| bolce antywyważeniowe - 5 szt. | wizjer 49/60,27 |
| próg dębowy o wysokości 20 mm | wymiar 1112 x 2175 mm +10% |

WYMIARY

standard: 1012 x 2075 mm
opcjonalne: 880x1950 mm; 880x2000 mm; 880x2075 mm; 980x1950 mm; 980x2000 mm; 980x2075 mm; 1012x1950 mm; 1012x2000 mm
szerokość 90 Plus - 1032x2075 mm (pozwala uzyskać światło przejścia min. 900 mm w przypadku otwarcia skrzydła o kąt 90°)

UWAGA! W celu spełnienia warunków odporności ogniowej do drzwi należy stosować samozamykacz spełniający wymagania normy PN-EN 1154:1999/A1:2004/AC:2010 oraz klamki drzwiowe spełniające wymagania normy PN-EN 1906:2012. W celu spełnienia przez drzwi parametrów antywłamaniowości klamki drzwiowe powinny spełniać min. klasę 3 odporności na włamanie a wkładki bębnowe min. klasę 4 odporności związanej z kluczem oraz min. klasę 1 odporności na atak wg normy PN-EN 1303:2007+AC:2008.

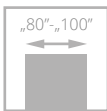

drzwi RC3, wzór W0, ościeżnica stała drewniana

RC3

od **1350/1660,50**
cena drzwi **netto**/brutto (VAT 23%)

Drzwi wewnętrzne wejściowe z korytarzy lub klatek schodowych do np. mieszkań w budynkach wielorodzinnych, czy pomieszczeń w budynkach użyteczności publicznej. Skrzydło zbudowane z ramiaka drewnianego, obłożonego dwiema płytami HDF. Wypełnienie stanowi specjalna konstrukcja POL-SKONE. Grubość skrzydła 50 mm.

odporność na włamanie: klasa RC3
izolacyjność akustyczna: klasa Rw=32 dB
4 klasa mechaniczna
aprobata techniczna: AT-15-7560/2013



klamka



rozeta górna



zawias



ościeżnica metalowa



drzwi RC3, wzór W0, ościeżnica stała drewniana

Zobacz
więcej
inspiracji





WERSJA W0

| | MALOWANE biały NCSs0500-N* | ECO TOP | HIGH TOP | LAMINOWANE CPL 0,2 mm | FORNIROWANE | | |
|--|----------------------------------|--------------|----------------------------|--------------------------|--------------|--------------|--------------|
| | | | LAMISTONE CPL SILKSTONE | | GRUPA A | GRUPA B | GRUPA C |
| Drzwi RC3 z ościeżnicą drewnianą | 1550/1906,50 | 1350/1660,50 | 1390/1709,70 | 1420/1746,60 | 1690/2078,70 | 1790/2201,70 | 1890/2324,70 |
| Drzwi RC3 z ościeżnicą metalową | 1650/2029,50 | 1450/1783,50 | 1490/1832,70 | 1520/1869,60 | 1790/2201,70 | 1890/2324,70 | 1990/2447,70 |

*ekologiczne farby akrylowe, kolory palet RAL i NCS (oprócz metalicznych) - dopłata wg grup kolorystycznych (str. 9)

KOLORYSTYKA



*dostępne za dopłatą po konsultacji z Działem Handlowym

OŚCIEŻNICE



stała system
POL-SKONE



stała metalowa

WYPOSAŻENIE

STANDARDOWE

ościeżnica metalowa lub stała drewniana
próg dębowy o wysokości 20 mm
zamek listwowy wpuszczany z czteropunktowym ryglowaniem (2 rygle, 2 haki), rozstaw 92 mm, kolor srebrny
zawiasy czopowe regulowane w 3 płaszczyznach w kolorze srebrnym - 4 szt.
bolce antyważeńowe - 5 szt.
nawiercenie pod klamkę GARDA (rozstaw 92 mm)

WYMIARY

ościeżnica metalowa:
skrzydło (w przyłdże): 924 x 2022 mm
drzwi (po zewnętrznej stronie ościeżnicy): 1004 x 2071 mm
ościeżnica drewniana:
drzwi (po zewnętrznej stronie ościeżnicy): 1012 x 2075 mm
opcjonalne wymiary (ościeżnica drewniana): 880x1950 mm;
880x2000 mm; 880x2075 mm; 980x1950 mm; 980x2000 mm;
980x2075 mm; 1012x1950 mm; 1012x2000 mm

szerokość 90 Plus - 1024x2075 mm (1032x2075 mm w wersji z ościeżnicą drewnianą) pozwala uzyskać światło przejścia min. 900 mm w przypadku otwarcia skrzydła o kąt 90°

DODATKOWE (za dopłatą)

| | |
|---|------------|
| powierzchnia SILKSTONE CPL | 225/276,75 |
| ościeżnica drewniana regulowana | str. 157 |
| rozeta GARDA | 58/71,34 |
| klamka GARDA klasy 3 (rozstaw 92 mm) | 146/179,58 |
| wkładki klasy 6 | 115/141,45 |
| wizjer | 49/60,27 |
| elektrozaczep awersyjny ES1 firmy Bira (w wersji z ościeżnicą metalową) | |

UWAGA! W celu spełnienia przez drzwi parametrów antywłamaniowości klamki drzwiowe powinny spełniać min. klasę 3 odporności na włamanie wg normy PN-EN 1906:2012, a wkładki bębnekowe min. klasę 4 odporności związanej z kluczem oraz min. klasę 1 odporności na atak wg normy PN-EN 1303:2007+AC:2008.

KLAMKI DO DRZWI WEJŚCIOWYCH



| OTERMA | | rozstaw 72 mm | |
|-----------------------------|--|----------------------|--------|
| kolor | | srebrny, tytan, inox | |
| klamka - klamka na szyldzie | | 86 | 105,78 |
| rozeta górna | | 37 | 45,51 |
| klamka - gałka | | 96 | 118,08 |



| OTERMA II | | KLASA II | |
|-----------------------------|--|----------------------|--------|
| | | rozstaw 72 mm | |
| kolor | | srebrny, tytan, inox | |
| klamka - klamka na szyldzie | | 99 | 121,77 |
| rozeta górna | | 50 | 61,50 |
| klamka - gałka | | 110 | 135,30 |



| GARDA | | KLASA III | |
|-----------------------------|--|---------------|---------------|
| | | rozstaw 72 mm | rozstaw 92 mm |
| kolor | | F1 (chrom) | |
| klamka - klamka na szyldzie | | 146 | 179,58 |
| rozeta górna | | 58 | 71,34 |



| PRESTIGE | | KLASA III | |
|-----------------|----------------------------|---------------|---------------|
| | | rozstaw 72 mm | rozstaw 92 mm |
| kolor | | chrom, inox | |
| klamka + klamka | bez zabezpieczenia wkładki | 169 | 207,87 |
| | z zabezpieczeniem wkładki | 191 | 234,93 |
| klamka + gałka | bez zabezpieczenia wkładki | 180 | 221,40 |
| | z zabezpieczeniem wkładki | 202 | 248,46 |
| rozeta | bez zabezpieczenia wkładki | 92 | 113,16 |
| | z zabezpieczeniem wkładki | 114 | 140,22 |

WKŁADKI DO DRZWI WEWNĘTRZNYCH WEJŚCIOWYCH



| | wkładka klasy B | | wkładka klasy 6 (klasa C) |
|-----------------------|------------------|------------------|------------------------------|
| | 1 szt. | 1 szt. (z gałką) | komplet - 2 szt. (z 1 gałką) |
| kolor | złota, srebrna | złota, srebrna | złota, nikiel-satyna |
| do drzwi B-30 | - | - | 115 /141,45 |
| do drzwi CERBER PLUS* | 39 /47,97 | 49 /60,27 | 115 /141,45 |
| do drzwi RC3 | - | - | 115 /141,45 |

* przy zamówieniu wkładek z gałką należy zaznaczyć kierunek otwierania drzwi



| WIZJER | | WKŁADKI DO DRZWI WEWNĘTRZLOKALOWYCH | |
|---|------------------|---|------------------|
| | | 1 szt. złota, srebrna | |
| kolor: srebrny, złoty | | do przylgowych 30/35 | 19 /23,37 |
| dedykowany do drzwi wejściowych B-30, C-30, RC3 | 49 /60,27 | do bezprzylgowych jednoskrzydłowych 30/30 | 19 /23,37 |
| dedykowany do drzwi wejściowych CERBER PLUS | 12 /14,76 | do drzwi dwuskrzydłowych bezprzylgowych 30/35 | 19 /23,37 |

Zestawienie wkładek

| Lp. | Rozmiar wkładki | Producent | Cerber PLUS / Cerber PLUS 37 dB | | | | B-30/C-30 | | RC3 | |
|-----|-----------------|-----------|---|------------------|----------------------------|------------------|---|------------------|---|------------------|
| | | | z klamką Prestige z zabezpieczeniem oraz bez zabezpieczenia wkładki oraz klamka Garda z zabezpieczeniem wkładki | | z klamką OTERMA, OTERMA II | | z klamką Prestige z zabezpieczeniem oraz bez zabezpieczenia wkładki oraz klamka Garda z zabezpieczeniem wkładki | | z klamką Prestige z zabezpieczeniem oraz bez zabezpieczenia wkładki oraz klamka Garda z zabezpieczeniem wkładki | |
| | | | otwierane do wew. | otwierane nazew. | otwierane do wew. | otwierane nazew. | otwierane do wew. | otwierane nazew. | otwierane do wew. | otwierane nazew. |
| 1 | 30x35G | LOB | | | x | | | | | |
| 2 | 30Gx40 | LOB | | | | x | | | | |
| 3 | 30Gx35 | Wilka | | x | | | | | | |
| 4 | 30x35G | Wilka | x | | | | | | | |
| 5 | 40x30G | Wilka | | | | | | | | x |
| 6 | 35Gx45 | Wilka | | | | | | x | | |
| 7 | 35x40G | Wilka | | | | | x | | x | |

Wizjery:
- drzwi Cerber Plus: wizjer Ø15 LOB o zakresie 35-55 mm
- drzwi techniczne: wizjer Ø20 Panorama 200 o zakresie 45-70 mm

UWAGA! W celu spełnienia warunków odporności ogniowej do drzwi należy stosować klamki drzwiowe spełniające wymagania normy PN-EN 1906:2012, wkładki bębnowe spełniające wymagania normy PN-EN 1303:2007 + AC:2008.

OŚCIEŻNICE REGULOWANE DO DRZWI WEJŚCIOWYCH

DO DRZWI ANTYWŁAMANIOWYCH B-30, C-30, CERBER PLUS, RC3

DOPLATA ZA KOMPLET REGULACJI DO DRZWI ANTYWŁAMANIOWYCH B-30, C-30, RC3, CERBER PLUS (Z LISTWAMI PŁASKIMI - 60 mm)
(NAFREZOWANIE JEDNOSTRONNE OŚCIEŻNICY POD MONTAŻ PANELI I OPASEK)

| CERBER PLUS | B-30, C-30, RC3 | MALOWANE* | ECO TOP | do laminowanych | | FORNIROWANE | | | |
|-------------|------------------|-------------------|-------------------|-----------------|---------------|-------------|------------|-------------|-------------|
| | | | | HIGH TOP | LAMISTONE CPL | GRUPA A | GRUPA B | GRUPA C | |
| symbol | zakres regulacji | symbol ościeżnicy | stopień regulacji | cena (zł / kpl) | | | | | |
| ZC 1 | 92-112 | ZB1 | 100-120 | 319/392,37 | 258/317,34 | 265/325,95 | 381/468,63 | 438/538,74 | 460/565,80 |
| ZC 2 | 112-136 | ZB2 | 120-144 | 319/392,37 | 258/317,34 | 265/325,95 | 381/468,63 | 438/538,74 | 460/565,80 |
| ZC 3 | 136-180 | ZB3 | 144-188 | 356/437,88 | 289/355,47 | 297/365,31 | 426/523,98 | 491/603,93 | 516/634,68 |
| ZC 4 | 180-202 | ZB4 | 188-210 | 356/437,88 | 289/355,47 | 297/365,31 | 426/523,98 | 491/603,93 | 516/634,68 |
| ZC 5 | 202-246 | ZB5 | 210-254 | 401/493,23 | 324/398,52 | 333/409,59 | 476/585,48 | 546/671,58 | 573/704,79 |
| ZC 6 | 246-268 | ZB6 | 254-276 | 401/493,23 | 324/398,52 | 333/409,59 | 476/585,48 | 546/671,58 | 573/704,79 |
| ZC 7 | 268-312 | ZB7 | 276-320 | 440/541,20 | 356/437,88 | 366/450,18 | 520/639,60 | 596/733,08 | 626/769,98 |
| ZC 8 | 312-334 | ZB8 | 320-342 | 440/541,20 | 356/437,88 | 366/450,18 | 520/639,60 | 596/733,08 | 626/769,98 |
| ZC 9 | 334-378 | ZB9 | 342-386 | 496/610,08 | 401/493,23 | 413/507,99 | 585/719,55 | 674/829,02 | 708/870,84 |
| ZC 10 | 378-402 | ZB10 | 386-410 | 496/610,08 | 401/493,23 | 413/507,99 | 585/719,55 | 674/829,02 | 708/870,84 |
| | | ZB11 | 410-429 | 618/760,14 | 501/616,23 | 515/633,45 | 725/891,75 | 835/1027,05 | 877/1078,71 |
| | | ZB12 | 429-476 | 618/760,14 | 501/616,23 | 515/633,45 | 725/891,75 | 835/1027,05 | 877/1078,71 |
| | | ZB13 | 476-495 | 656/806,88 | 532/654,36 | 547/672,81 | 770/947,10 | 886/1089,78 | 930/1143,90 |
| | | ZB14 | 495-542 | 656/806,88 | 532/654,36 | 547/672,81 | 770/947,10 | 886/1089,78 | 930/1143,90 |

DOPLATY

do ościeżnic o wymiarach innych niż standardowe (dopłata za każdy moduł wymiarowy)

+10%

TABELA DOPLAT do skrzydeł RAL, NCS S wg grup kolorystycznych

| GRUPA 1 | GRUPA 2 | GRUPA 3 | GRUPA 4 |
|-------------|-------------|-------------|-------------|
| +20% | +30% | +40% | +60% |

CENA (zł) netto/brutto (VAT 23%)

*ekologiczne farby akrylowe, kolory palet RAL i NCS (oprócz metalicznych) - dopłata wg grup kolorystycznych (str. 9)



do drzwi B-30, C-30, RC3

| symbol | zakres regulacji | KOMPLETACJA |
|--------|------------------|---|
| ZB1 | 100-120 | Ościeżnica 100 mm, listwa, opaska 32 mm |
| ZB2 | 120-144 | Ościeżnica 100 mm, listwa, opaska 52 mm |

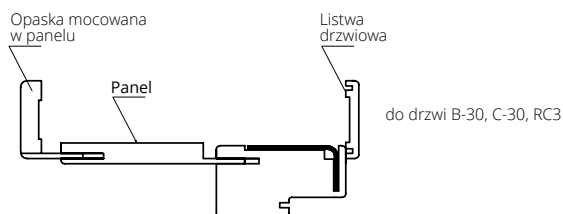

do drzwi B-30, C-30, RC3

| symbol | zakres regulacji | KOMPLETACJA |
|--------|------------------|---|
| ZB3 | 144-188 | Ościeżnica 100 mm, listwa, opaska 32 mm, panel 76 mm |
| ZB4 | 188-210 | Ościeżnica 100 mm, listwa, opaska 52 mm, panel 76 mm |
| ZB5 | 210-254 | Ościeżnica 100 mm, listwa, opaska 32 mm, panel 142 mm |
| ZB6 | 254-276 | Ościeżnica 100 mm, listwa, opaska 52 mm, panel 142 mm |
| ZB7 | 276-320 | Ościeżnica 100 mm, listwa, opaska 32 mm, panel 208 mm |
| ZB8 | 320-342 | Ościeżnica 100 mm, listwa, opaska 52 mm, panel 208 mm |
| ZB9 | 342-386 | Ościeżnica 100 mm, listwa, opaska 32 mm, panel 274 mm |
| ZB10 | 386-410 | Ościeżnica 100 mm, listwa, opaska 52 mm, panel 274 mm |

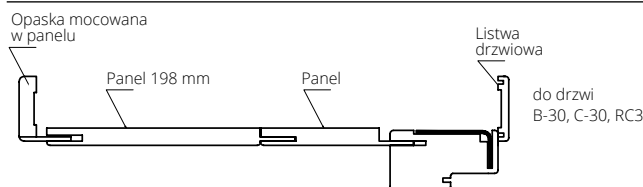

do drzwi B-30, C-30, RC3

| symbol | zakres regulacji | KOMPLETACJA |
|--------|------------------|---|
| ZB11 | 410-429 | Ościeżnica 100 mm, listwa, opaska 32 mm, panel 142+198 mm |
| ZB12 | 429-476 | Ościeżnica 100 mm, listwa, opaska 52 mm, panel 142+198 mm |
| ZB13 | 476-495 | Ościeżnica 100 mm, listwa, opaska 32 mm, panel 208+198 mm |
| ZB14 | 495-542 | Ościeżnica 100 mm, listwa, opaska 52 mm, panel 208+198 mm |

do drzwi CERBER PLUS

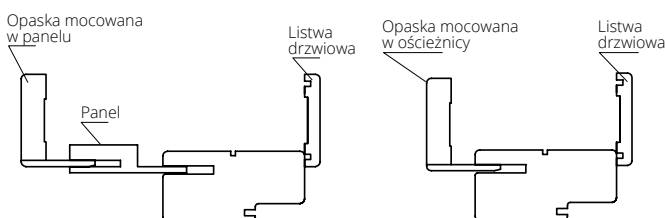

| symbol | zakres regulacji | KOMPLETACJA |
|--------|------------------|---|
| ZC 1 | 92-112 | Ościeżnica 92 mm, listwa drzwiowa, opaska 32 mm |
| ZC 2 | 112-136 | Ościeżnica 92 mm, listwa drzwiowa, opaska 52 mm |
| ZC 3 | 136-180 | Ościeżnica 92 mm, listwa drzwiowa, opaska 32 mm, panel 76 mm |
| ZC 4 | 180-202 | Ościeżnica 92 mm, listwa drzwiowa, opaska 52 mm, panel 76 mm |
| ZC 5 | 202-246 | Ościeżnica 92 mm, listwa drzwiowa, opaska 32 mm, panel 142 mm |
| ZC 6 | 246-268 | Ościeżnica 92 mm, listwa drzwiowa, opaska 52 mm, panel 142 mm |
| ZC 7 | 268-312 | Ościeżnica 92 mm, listwa drzwiowa, opaska 32 mm, panel 208 mm |
| ZC 8 | 312-334 | Ościeżnica 92 mm, listwa drzwiowa, opaska 52 mm, panel 208 mm |
| ZC 9 | 334-378 | Ościeżnica 92 mm, listwa drzwiowa, opaska 32 mm, panel 274 mm |
| ZC 10 | 378-402 | Ościeżnica 92 mm, listwa drzwiowa, opaska 52 mm, panel 274 mm |

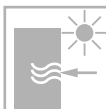
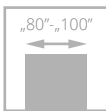

ARGALI

od **3000/3690,00**
cena drzwi **netto**/brutto (VAT 23%)

współczynnik przenikania ciepła: **Ud=0,78 W/m²K***
klasa antywłamaniowości **RC2**

Drzwi w systemie przylgowym. Konstrukcja skrzydła zbudowana z ramiaka drewnianego sosnowego, wzmocnionego profilem stalowym, obłożonym dwiema płytami drewnopodobnymi, pokrytymi fornirem naturalnym dębowym. Powierzchnia płyt malowana farbami kryjącymi lub transparentnymi. Wypełnienie stanowi warstwa termoizolacyjna. Na powierzchni skrzydła od strony zewnętrznej aplikacja ze stali nierdzewnej INOX. Grubość skrzydła 81 mm.



klamka, panel z blachy



rozeta górna

Ud=0,78*
W/m²K
WSPÓŁCZYNNIK
PRZENIKANIA
CIEPŁA



zawias

drzwi ARGALI, wzór W02

*szczegółowe wyniki badań dostępne na www.pol-skone.eu

Zobacz
więcej
inspiracji



drzwi ARGALI, wzór W02



| WERSJA | W00 | W01 | W02 | W03 | W04 |
|---------------------|--------------|--------------|--------------|--------------|--------------|
| FARBY KRYJĄCE | 3000/3690,00 | 3400/4182,00 | 3400/4182,00 | 3400/4182,00 | 3400/4182,00 |
| FARBY TRANSPARENTNE | 3300/4059,00 | 3700/4551,00 | 3700/4551,00 | 3700/4551,00 | 3700/4551,00 |

KOLORYSTYKA



KOLORYSTYKA OPCJONALNA



dopłata wg grup kolorystycznych RAL, NCS (str. 9)

| Grupa I | Grupa II | Grupa III | Grupa IV |
|------------|------------|------------|------------|
| 310/381,30 | 420/516,60 | 540/664,20 | 624/767,52 |

WYPOSAŻENIE

| STANDARDOWE | DODATKOWE (za dopłatą) |
|--|---|
| ościeżnica 100x70 mm (ościeżnica sosnowa: farby kryjące; ościeżnica dębowa: farby transparentne) | szkły barwione, ornamenty i inne |
| próg dębowy z profilem aluminiowym | osłonki na zawiasy – 1 kpl. (2 szt. na jeden zawias) |
| system antywyważeniowy („wrgę francuski”) | wkładka klasy 6 (klasa C): 55G/50 (komplet – 2 szt. z gałką) |
| podwójny system uszczelki (na obwodzie skrzydła i ościeżnicy) | klamka GARDA, PRESTIGE |
| pakiet trzyszybowy antywłamaniowy z ciepłą ramką Chromatech Ultra | str. 156 |
| zawiasy wkręcane regulowane w trzech płaszczyznach - 4 szt. | PARAMETRY |
| zamek FUHR listwowy czteropunktowy (2 rygle i 2 haki) uruchamiany klamką na dwie wkładki, ryglowany przez uniesienie klamki, wkładki górna niezależna, rozstaw 92 mm | współczynnik przenikania ciepła: Ud=0,78 W/m ² K dla drzwi sosnowych W00 o szerokości „90”, zgodnie z PN-EN 14351-1+A1:2010 |
| | współczynnik przenikania ciepła w pakiecie szybowym antywłamaniowym klasy P4 w zespoleniu z szybą przezroczystą Ug=0,5 W/m ² K wg EN 674 |
| | klasa antywłamaniowości EN 1627 RC2 |

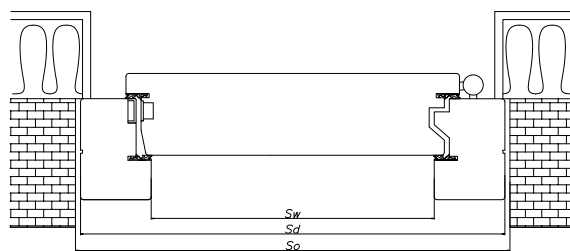

SZEROKOŚĆ

| drzwi jednoskrzydłowe | | | |
|-----------------------|------|------|------|
| typ | So | Sd | Sw |
| „80” | 1000 | 971 | 831 |
| „90” | 1100 | 1071 | 931 |
| „100” | 1200 | 1171 | 1031 |

WYSOKOŚĆ

| | Ho | Hd | Hw |
|--|------|------|------|
| | 2120 | 2105 | 2000 |

So, Ho – proponowany wymiar montażowy
 Sd, Hd – szerokość / wysokość drzwi
 Sw, Hw – szerokość / wysokość światła przejścia

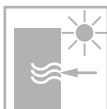
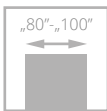

drzwi SATURN, wzór 03S1

SATURN

od **2700/3321,00**
cena drzwi **netto**/brutto (VAT 23%)

współczynnik przenikania ciepła: **Ud=1,1 W/m²K***
klasa antywłamaniowości **RC2**

Drzwi w systemie przylgowym zbudowane z ramiaka drewnianego sosnowego wzmocnionego profilem stalowym (od strony zawiasowej listwa dębowa), obłożonego dwiema płytami drewnopodobnymi pokrytymi fornirem naturalnym dębowym. Powierzchnia skrzydeł malowana farbami kryjącymi lub transparentnymi. Wypełnienie stanowi warstwa termoizolacyjna. Na powierzchni skrzydła od strony zewnętrznej aplikacja ze stali nierdzewnej INOX (dotyczy wersji L1, L2, L3, L4).
Grubość skrzydła 61 mm.



klamka



rozeta górna

Ud=1,1*
W/m²K
WSPÓŁCZYNNIK
PRZENIKANIA
CIEPŁA



blacha-panel

*szczegółowe wyniki badań dostępne na www.pol-skone.eu

Zobacz
więcej
inspiracji



drzwi SATURN, wzór L2



| WERSJA | 00 | 01 | 02 | 03 | 03S1 | 04S1 | 04S2 |
|---------------------|--------------|--------------|--------------|--------------|--------------|--------------|--------------|
| FARBY KRYJĄCE | 2700/3321,00 | 3000/3690,00 | 3000/3690,00 | 3000/3690,00 | 3400/4182,00 | 3000/3690,00 | 3000/3690,00 |
| FARBY TRANSPARENTNE | 3000/3690,00 | 3300/4059,00 | 3300/4059,00 | 3300/4059,00 | 3700/4551,00 | 3300/4059,00 | 3300/4059,00 |

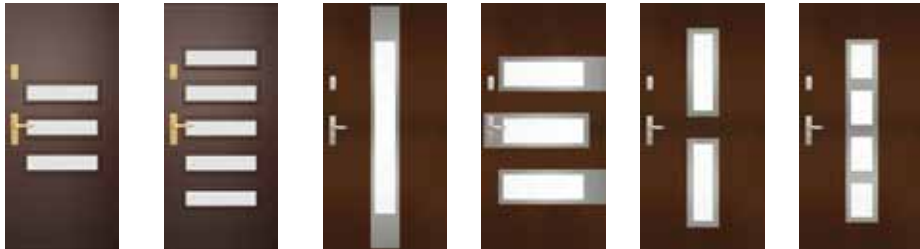

| WERSJA | 04S3 | 04S5 | L1 | L2 | L3 | L4 |
|---------------------|--------------|--------------|--------------|--------------|--------------|--------------|
| FARBY KRYJĄCE | 3100/3813,00 | 3800/4674,00 | 3000/3690,00 | 3000/3690,00 | 3000/3690,00 | 3000/3690,00 |
| FARBY TRANSPARENTNE | 3400/4182,00 | 4100/5043,00 | 3300/4059,00 | 3300/4059,00 | 3300/4059,00 | 3300/4059,00 |

NAKLADKI POSZERZAJĄCE OŚCIEŻNICĘ DO DRZWI SATURN

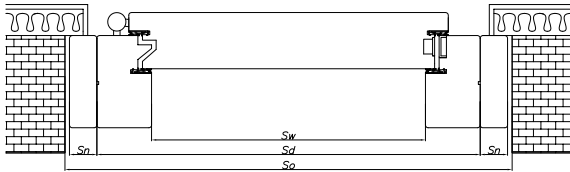

Ceny netto nakładek poszerzających do ościeżnic

| | 10 mm x 100 mm | 20 mm x 100 mm | 30 mm x 100 mm |
|---------|-------------------------------------|-------------------------------------|-------------------------------------|
| sosnowe | 140/172,20 (kpl) 25/30,75 (m.b.) | 160/196,80 (kpl) 30/36,90 (m.b.) | 180/221,40 (kpl) 35/43,05 (m.b.) |
| dębowe | 180/221,40 (kpl) 35/43,05 (m.b.) | 230/282,90 (kpl) 45/55,35 (m.b.) | 250/307,50 (kpl) 50/61,50 (m.b.) |

Drzwi jednoskrzydłowe z nakładkami poszerzającymi ościeżnicę

| SZEROKOŚĆ | | | | | | |
|-----------|----------------|----------------|----------------|----------------|----------------|----------------|
| Typ | S _w | S _d | S _n | S _o | H _o | |
| „80” | 802 | 922 | 10 | 980 | 2110 | |
| | | | 20 | 1000 | 2120 | |
| | | | 30 | 1020 | 2130 | |
| „90” | 902 | 1022 | 10 | 1080 | 2110 | |
| | | | 20 | 1100 | 2120 | |
| | | | 30 | 1120 | 2130 | |
| „100” | 1002 | 1122 | 10 | 1180 | 2110 | |
| | | | 20 | 1200 | 2120 | |
| | | | 30 | 1220 | 2130 | |
| WYSOKOŚĆ: | | | | | H _d | H _w |
| | | | | | 2081 | 2000 |

S_w, H_w - szerokość / wysokość światła przejścia, S_d, H_d - szerokość / wysokość drzwi
S_n - szerokość nakładek poszerzających, S_o, H_o - proponowany wymiar montażowy

KOLORYSTYKA

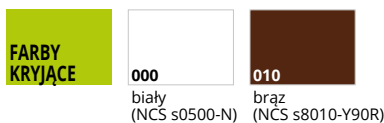

KOLORYSTYKA OPCJONALNA



dopłata wg grup kolorystycznych RAL, NCS (str. 9)

| Grupa I | Grupa II | Grupa III | Grupa IV |
|------------|------------|------------|------------|
| 310/381,30 | 420/516,60 | 540/664,20 | 624/767,52 |

WYPOSAŻENIE

| STANDARDOWE |
|--|
| próg dębowy z profilem aluminiowym |
| ościeżnica 100x60 mm; ościeżnica dębowa: farby transparentne lub kryjące |
| system antywyważeniowy („wrgę francuski”) |
| podwójny system uszczelek (na obwodzie skrzydła i ościeżnicy) |
| pakiet szybowy: szyba antywłamaniowa klasy P4 z ciepłą ramką Chromatech Ultra |
| zawiasy wkręcane regulowane w trzech płaszczyznach - 4 szt. |
| zamek FUHR listwowy czteropunktowy (2 rygle i 2 haki) uruchamiany klamką na dwie wkładki |
| ryglowany przez uniesienie klamki, wkładki górna niezależna, rozstaw 92 mm |

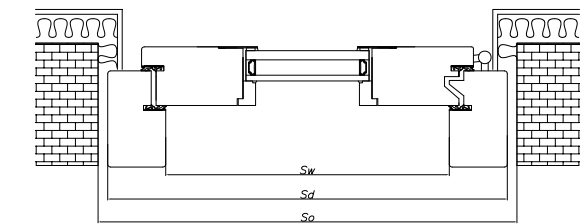

| SZEROKOŚĆ | | | |
|-----------------------|----------------|----------------|----------------|
| drzwi jednoskrzydłowe | | | |
| typ | S _o | S _d | S _w |
| „80” | 960 | 931 | 811 |
| „90” | 1060 | 1031 | 911 |
| „100” | 1160 | 1131 | 1011 |
| WYSOKOŚĆ | | | |
| | H _o | H _d | H _w |
| | 2100 | 2081 | 2000 |

| DODATKOWE (za dopłatą) | |
|--|------------|
| szyby barwione, ornamenty i inne | |
| osłonki na zawiasy - 1 kpl. (2 szt. na jeden zawias) | 10/12,30 |
| wkładka klasy 6 (klasa C): 30G/50 (komplet - 2 szt. z gałką) | 127/156,21 |
| klamka GARDA, PRESTIGE | str. 156 |
| PARAMETRY | |
| współczynnik przenikania ciepła: Ud=1,1 W/m²K dla drzwi wersja 00 o szerokości „90”, zgodnie z PN-EN 14351-1+A1:2010 | |
| współczynnik przenikania ciepła w pakiecie szybowym antywłamaniowym klasy P4 w zespoleniu z szybą przezroczystą Ug=1,0 W/m²K wg EN 674 | |
| klasa antywłamaniowości EN 1627 RC2 | |

W celu spełnienia przez drzwi parametrów antywłamaniowości klasy RC2 należy zastosować klamki z min. klasą 2 odporności na włamanie wg normy PN -EN 1906:2012, a wkładki bębnowe minimum klasy 4 odporności związanej z kluczem i min. klasę 1 odporności na atak wg normy EN 1303:2007 +AC 2008.

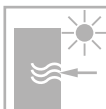
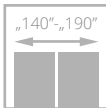
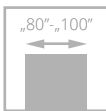

ELEGANT PLUS

od **3900/4797,00**
cena drzwi **netto**/brutto (VAT 23%)

współczynnik przenikania ciepła: **Ud=1,4 W/m²K***

Drzwi w systemie przylgowym. Rama drewniana sosnowa lub dębowa klejona warstwowo o grubości 68 mm. Wypełnienie stanowi pakiet szybowy oraz panel termoizolacyjny ozdobny.



klamka



rozeta górna

Ud=1,4*
W/m²K
WSPÓŁCZYNNIK
PRZENIKANIA
CIEPŁA



zawias

drzwi ELEGANT PLUS, wzór 03

*szczegółowe wyniki badań dostępne na www.pol-skone.eu

Zobacz
więcej
inspiracji



drzwi ELEGANT PLUS, wzór D08



WERSJA 03 04 07 08 10



WERSJA D03 D04 D08

| | |
|-------------------------|---------------------|
| jednoskrzydłowe | 3900/4797,00 |
| dwuskrzydłowe „90”+„40” | 5850/7195,50 |
| dwuskrzydłowe „90”+„50” | 6240/7675,20 |
| dwuskrzydłowe „90”+„60” | 6630/8154,90 |
| dwuskrzydłowe „90”+„70” | 7020/8634,60 |
| dwuskrzydłowe „90”+„80” | 7410/9114,30 |
| dwuskrzydłowe „90”+„90” | 7800/9594,00 |

DOPLATY

| | |
|--------------|-------------|
| drzwi dębowe | +25% |
|--------------|-------------|

Ikony przedstawiają rozmiar „90”+„40”, pozostałe rozmiary dostępne po konsultacji z Działem Sprzedaży

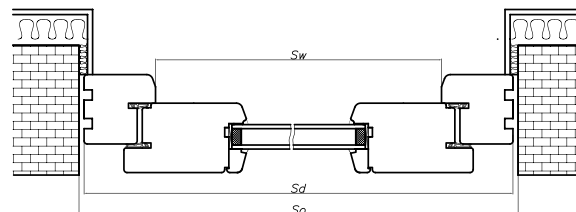

KOLORYSTYKA

FARBY KRYJĄCE

| | |
|--------------------------------------|--|
| 000 biały (NCS s0500-N) | 010 brąz (NCS s8010-Y90R) |
|--------------------------------------|--|

FARBY TRANSPARENTNE

wybarwienie na dębie

KOLORYSTYKA OPCJONALNA

FARBY KRYJĄCE

kolory palet RAL i NCS (oprócz metalicznych)

dopłata wg grup kolorystycznych RAL, NCS (str. 9)

| | | | |
|-------------------|-------------------|-------------------|-------------------|
| Grupa I | Grupa II | Grupa III | Grupa IV |
| 310/381,30 | 420/516,60 | 540/664,20 | 624/767,52 |

WYPOSAŻENIE

| STANDARDOWE |
|---|
| pakiet szybowy Ug=1,0 W/m²K z ciepłą ramką Termo TGI |
| niski próg dębowy 20mm |
| okapnik drewniany |
| system podwójnych uszczelceł |
| ościeżnica: sosnowa |
| zamek FUHR listwowy czteropunktowy (2 rygle i 2 haki) uruchamiany klamką na dwie wkładki, |
| zawiasy wkręcane regulowane w trzech płaszczyznach - 4 szt. |
| bolce antywyważeniowe |

| SZEROKOŚĆ | | | | | | | |
|-----------------------|------|------|---------------------|-----------|------|------|------|
| drzwi jednoskrzydłowe | | | drzwi dwuskrzydłowe | | | | |
| typ | So | Sd | Sw | typ | So | Sd | Sw |
| „80” | 975 | 945 | 805 | „90”+„40” | 1600 | 1570 | 1430 |
| „90” | 1075 | 1045 | 905 | „90”+„50” | 1700 | 1670 | 1530 |
| „100” | 1175 | 1145 | 1005 | „90”+„60” | 1800 | 1770 | 1630 |
| | | | | „90”+„70” | 1900 | 1870 | 1730 |
| | | | | „90”+„80” | 2000 | 1970 | 1830 |
| | | | | „90”+„90” | 2100 | 2070 | 1930 |

| WYSOKOŚĆ | Ho | Hd | Hw |
|----------|------|------|------|
| | 2105 | 2090 | 2000 |

So, Ho - proponowany wymiar montażowy
 Sd, Hd - szerokość / wysokość drzwi
 Sw, Hw - szerokość / wysokość światła przejścia

| DODATKOWE (za dopłatą) | |
|--|-------------------|
| drzwi dębowe | +25% |
| szkly barwione, ornamenty i inne | |
| osłonki na zawiasy - 1 kpl. (2 szt. na jeden zawias) | 10/12,30 |
| wkładka klasy 6 (klasa C): 35G/55 (dla drzwi otwieranych na zewnątrz), 55G/35 (dla drzwi otwieranych do wewnątrz) (komplet - 2 szt. z gałką) | 127/156,21 |
| klamka GARDA, PRESTIGE | str. 156 |

| PARAMETRY |
|--|
| współczynnik przenikania ciepła: Ud=1,4 W/m²K dla drzwi wersja 03 (sosna selekcyjowana), zgodnie z PN-EN 14351-1+A1:2010 |
| współczynnik przenikania ciepła w pakiecie szybowym antywłamaniowym klasy P4 w zespoleniu z szybą przezroczystą Ug=1,0 W/m²K wg EN 673 |

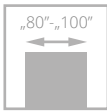

drzwi ELEGANT INOX, wzór W1

ELEGANT INOX

od **3900/4797,00**
cena drzwi **netto**/brutto (VAT 23%)

współczynnik przenikania ciepła: **Ud=1,4 W/m²K***

Skrzydło drzwiowe w systemie przylgowym. Rama drewniana sosnowa lub dębowa klejona warstwowo o grubości 68 mm. Wypełnienie stanowi panel termoizolacyjny i szyba, na panel termoizolacyjny naklejona aplikacja ze stali nierdzewnej INOX obustronnie.



klamka



szklenie, blacha

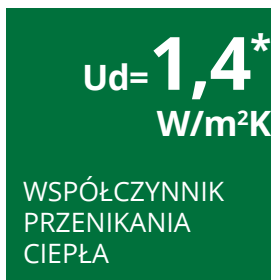

zawias

*szczegółowe wyniki badań dostępne na www.pol-skone.eu



drzwi ELEGANT INOX, wzór W4

Zobacz
więcej
inspiracji





| WERSJA | W1 | W2 | W3 | W4 |
|--------|--------------|--------------|--------------|--------------|
| SOSNA | 3900/4797,00 | 3900/4797,00 | 3900/4797,00 | 3900/4797,00 |
| DĄB | 4850/5965,50 | 4850/5965,50 | 4850/5965,50 | 4850/5965,50 |

KOLORYSTYKA

**FARBY
KRYJĄCE**

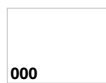

000
biały
(NCS s0500-N)

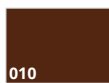

010
brąz
(NCS s8010-Y90R)

**FARBY
TRANSPARENTNE**

wybarwienie
na dębie

KOLORYSTYKA OPCJONALNA

**FARBY
KRYJĄCE**



kolory palet RAL i NCS
(oprócz metalicznych)

dopłata wg grup kolorystycznych RAL, NCS (str. 9)

| Grupa I | Grupa II | Grupa III | Grupa IV |
|------------|------------|------------|------------|
| 310/381,30 | 420/516,60 | 540/664,20 | 624/767,52 |

WYPOSAŻENIE

STANDARDOWE

niski próg dębowy 20 mm
podwójny system uszczelek (na obwodzie skrzydła i ościeżnicy)
pakiet szybowy: szyba antywłamaniowa z ciepłą ramką Chromatech Ultra
zawiasy wkręcane regulowane w trzech płaszczyznach – 4 szt.
bolce antywyważeniowe
zamek FUHR listwowy czteropunktowy (2 rygle i 2 haki) uruchamiany klamką na dwie wkładki

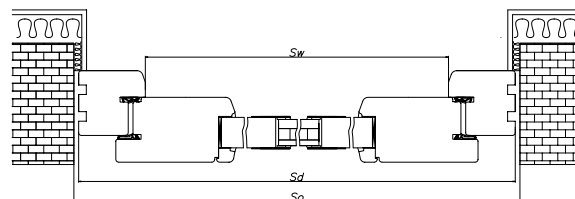

SZEROKOŚĆ

| drzwi jednoskrzydłowe | | | |
|-----------------------|----------------|----------------|----------------|
| typ | S _o | S _d | S _w |
| „80” | 975 | 945 | 805* |
| „90” | 1075 | 1045 | 905 |
| „100” | 1175 | 1145 | 1005 |

WYSOKOŚĆ

| | H _o | H _d | H _w |
|--|----------------|----------------|----------------|
| | 2105 | 2090 | 2000 |

S_o,H_o – proponowany wymiar montażowy

S_d,H_d – szerokość / wysokość drzwi

S_w,H_w – szerokość / wysokość światła przejścia

DODATKOWE (za dopłatą)

szyby barwione, ornamenty i inne
osłonki na zawiasy – 1 kpl. (2 szt. na jeden zawias) **10/12,30**
wkładka klasy 6 (klasa C): 35G/55 (dla drzwi otwieranych na zewnątrz), 55G/35 (dla drzwi otwieranych do wewnątrz) **127/156,21** (komplet – 2 szt. z gałką)
klamka GARDA, PRESTIGE str. 156

PARAMETRY

współczynnik przenikania ciepła: Ud=1,4 W/m²K dla drzwi o szerokości „90” dla sosny selekcyjowanej we wszystkich wzorach, zgodnie z PN-EN 14351-1+A1:2010

współczynnik przenikania ciepła w pakiecie szybowym antywłamaniowym klasy P4 w zespoleniu z szybą przezroczystą Ug=1,2 W/m²K wg EN 673

NAŚWIETLA DO DRZWI ZEWNĘTRZNYCH

DO DRZWI ELEGANT PLUS, ELEGANT INOX

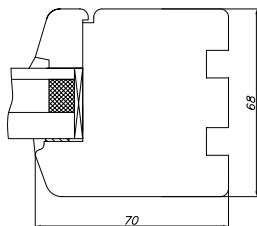

Minimalny wymiar naświetla 410 mm (zarówno szerokość, jak i wysokość).
Ceny za naświetla szklone szybą przezroczystą P4/16/4 przy kształcie prostokątnym.
Przy kształcie łukowym, szprosach, szkle ornamentowym, typach: ANTISOL, STOPSOL - kalkulacja indywidualna.

DO DRZWI SATURN, ARGALI

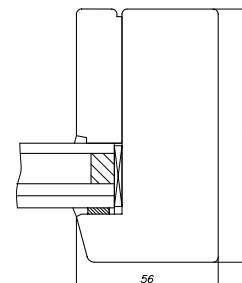

Minimalny wymiar naświetla 385 mm (zarówno szerokość, jak i wysokość).
Ceny za naświetla szklone szybą przezroczystą P4/16/4/16/4 przy kształcie prostokątnym.
Przy szprosach, szkle ornamentowym, typach: ANTISOL, STOPSOL - kalkulacja indywidualna.

Do drzwi zewnętrznych ELEGANT, ELEGANT INOX POL-SKONE oferuje naświetla drewniane boczne i górne, szklone szkłem antywłamaniowym klasy P4.

Do drzwi zewnętrznych SATURN, POL-SKONE oferuje naświetla drewniane boczne i górne, szklone szkłem antywłamaniowym klasy P4.

| NAŚWIETLA | cena za m ² powierzchni | |
|-----------|------------------------------------|----------------------------|
| | do 0,6 m ² | powyżej 0,6 m ² |
| sosnowe | 1969/2421,87 | 1313/1614,99 |
| dębowe | 2625/3228,75 | 1969/2421,87 |

| NAŚWIETLA | cena za m ² powierzchni | |
|-----------|------------------------------------|----------------------------|
| | do 0,6 m ² | powyżej 0,6 m ² |
| sosnowe | 1575/1937,25 | 1050/1291,50 |
| dębowe | 2100/2583,00 | 1575/1937,25 |

Schematy dostępne po konsultacji z Działem Sprzedaży.

ZADASZENIE

Drzwi zewnętrzne należy zabezpieczyć przed bezpośrednim oddziaływaniem opadów atmosferycznych i słońcem poprzez zastosowanie odpowiedniego zadaszenia. Zadaszenie powinno powodować zacienienie drzwi w południe, w okresie letnim. Nad drzwiami należy zastosować daszek, którego obrys musi wystawać poza otwarte drzwi. Przy montażu we wnęce, daszek nie jest wymagany, jeżeli otwarte drzwi nie wystają poza wnękę.

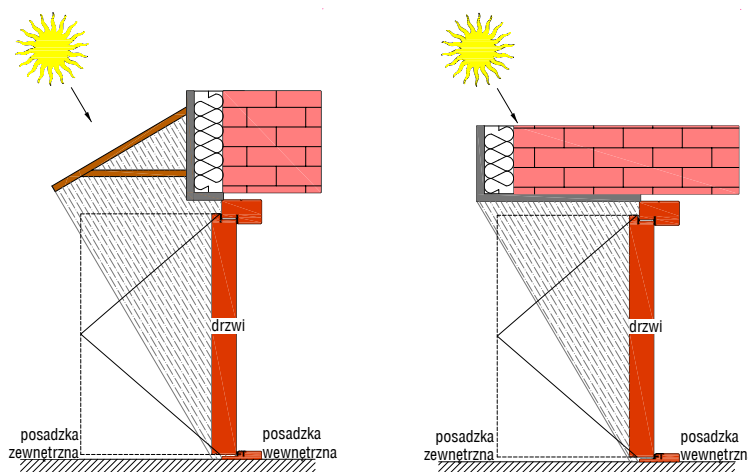

KOLORYSTYKA DRZWI ZEWNĘTRZNYCH

WYBARWIENIA NA SOŚNIE



WYBARWIENIA NA DĘBIE





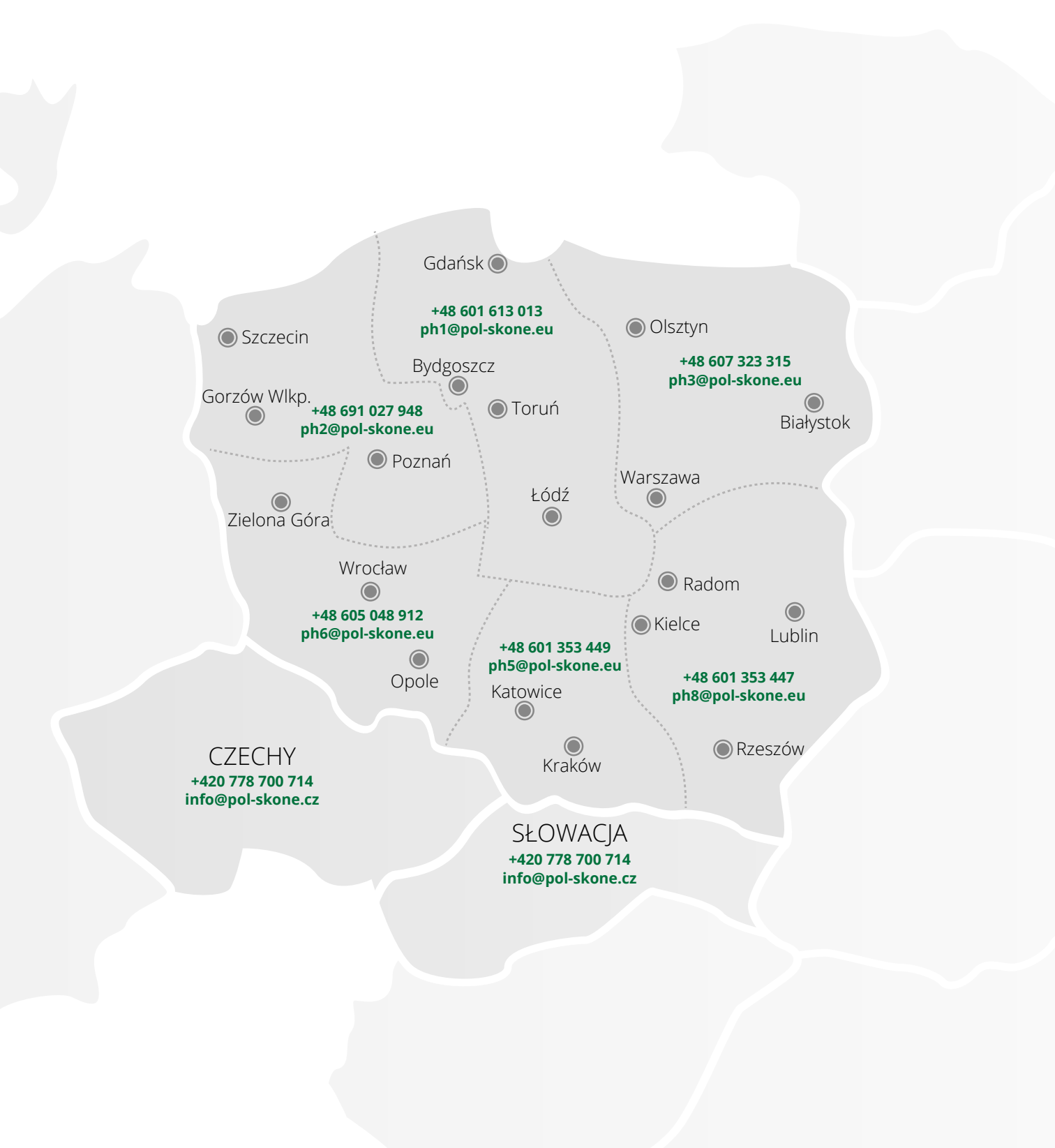

CZECHY
 +420 778 700 714
 info@pol-skone.cz

Gdańsk
 +48 601 613 013
 ph1@pol-skone.eu

Szczecin
 Gorzów Wlkp.
 +48 691 027 948
 ph2@pol-skone.eu

Bydgoszcz
 Toruń
 Poznań

Olsztyn
 +48 607 323 315
 ph3@pol-skone.eu
 Białystok

Zielona Góra
 Wrocław
 +48 605 048 912
 ph6@pol-skone.eu

Łódź
 Warszawa
 Radom
 Kielce

Opole
 Katowice
 +48 601 353 449
 ph5@pol-skone.eu
 Lublin
 +48 601 353 447
 ph8@pol-skone.eu

SŁOWACJA
 +420 778 700 714
 info@pol-skone.cz



POL-SKONE®

DRZWI I OKNA

PARTNER HANDLOWY

POL-SKONE Sp. z o.o.
 ul. Hanki Ordonówny 8; 20-328 Lublin
 tel.: +48 81 728 52 85; +48 81 744 30 11-13
 fax: +48 81 744 24 89; +48 81 744 39 12
 e-mail: pol-skone@pol-skone.eu

www.pol-skone.eu

Niniejszy Katalog Produktów obowiązuje od dnia 01.10.2017 r. (z dniem tym wcześniejsze katalogi POL-SKONE tracą ważność)
 Publikacja ta nie stanowi oferty w rozumieniu prawa i ma charakter jedynie informacyjny. Producent zastrzega sobie prawo do zmian.